

FlexScan® T1501-B T1502-B

Touch Panel Color LCD Monitor

Setup Manual

Important: Please read this Setup Manual and the User's Manual stored (on the CD-ROM) carefully to familiarize yourself with safe and effective usage. Please retain this manual for future reference.

Installationshandbuch

Wichtig: Lesen Sie dieses Handbuch zur Einrichtung und das Benutzerhandbuch (auf der CD-ROM) aufmerksam durch, um sich mit der sicheren und effizienten Bedienung vertraut zu machen. Bewahren Sie dieses Handbuch zum späteren Nachschlagen auf.

Manuel d'installation

Important : Veuillez lire attentivement ce Manuel d'installation et le Manuel d'utilisation (inclus sur le CD-ROM) afin de vous familiariser avec ce produit et de l'utiliser efficacement et en toute sécurité. Veuillez conserver ce manuel pour référence ultérieure.

设定手册

重要事项: 请仔细阅读本设定手册和用户手册（储存在光盘上），以便掌握如何安全、有效地使用本产品。请保留本手册，以备日后参考。



Compatible Resolutions/Frequencies Résolutions/Fréquences compatibles Kompatible Auflösungen/Bildwiederholfrequenzen 兼容的分辨率 / 频率

The monitor supports the following resolutions.
Der Monitor unterstützt die nachfolgend aufgeführten Auflösungen.

Le moniteur est compatible avec les résolutions suivantes.
本显示器支持下列分辨率。

Analog Input

Resolution	Frequency	Remarks	Dot Clock
640 × 400	56 Hz	NEC PC-9801	~ 80 MHz
640 × 400	70 Hz	NEC PC-9821	
640 × 480	~75 Hz	VGA, VESA	
720 × 400	70 Hz	VGA TEXT	
800 × 600	~75 Hz	VESA	
* 1024 × 768	~75 Hz	VESA	

* Recommended resolution (Set this resolution)

* Empfohlene Auflösung (diese Auflösung festlegen)

* Résolution recommandée (Réglez votre appareil sur cette résolution)

* 推荐的分辨率 (设定此分辨率)

Digital Input





Resolution	Frequency	Remarks	Dot Clock
640 × 480	60 Hz	VGA	~ 65 MHz
720 × 400	70 Hz	VGA TEXT	
800 × 600	60 Hz	VESA	
* 1024 × 768	60 Hz	VESA	

FlexScan® T1501-B/T1502-B

Touch Panel Color LCD Monitor

SAFETY SYMBOLS

This manual uses the safety symbols below. They denote critical information. Please read them carefully.

 WARNING Failure to abide by the information in a WARNING may result in serious injury and can be life threatening.	 CAUTION Failure to abide by the information in a CAUTION may result in moderate injury and/or property or product damage.
 Indicates a prohibited action.	 Indicates a mandatory action that must be followed.

PRECAUTIONS

WARNING

If the unit begins to emit smoke, smells like something is burning, or makes strange noises, disconnect all power connections immediately and contact your dealer for advice.

Attempting to use a malfunctioning unit may result in fire, electric shock, or equipment damage.

Use the enclosed power cord and connect to the standard power outlet of your country.

Be sure to remain within the rated voltage of the power cord. Not doing so may result in fire or electric shock. Power supply: 100-120/200-240Vac 50/60Hz



Keep small objects or liquids away from the unit.

Small objects accidentally falling through the ventilation slots into the cabinet or spillage into the cabinet may result in fire, electric shock, or equipment damage. If an object or liquid falls/spills into the cabinet, unplug the unit immediately. Have the unit checked by a qualified service engineer before using it again.



Use the unit in an appropriate location.

Not doing so may result in fire, electric shock, or equipment damage.

- Do not place outdoors.
- Do not place in the transportation system (ship, aircraft, trains, automobiles, etc.).
- Do not place in a dusty or humid environment.
- Do not place in a location where water is splashed on the screen (bathroom, kitchen, etc.).
- Do not place in a location where the steam comes directly on the screen.
- Do not place near heat generating devices or a humidifier.
- Do not place in a location where the product is subject to direct sunlight.
- Do not place in an inflammable gas environment.



The equipment must be connected to a grounded main outlet.

Not doing so may result in fire or electric shock.

Fluorescent backlight lamps contain mercury (the products that have LED backlight lamps contain no mercury), dispose according to local, state or federal laws.



CAUTION



Do not block the ventilation slots on the cabinet.



- Do not place any objects on the ventilation slots.
 - Do not install the unit in a closed space.
 - Do not use the unit laid down or upside down.
- Blocking the ventilation slots prevents proper airflow and may result in fire, electric shock, or equipment damage.



Use an easily accessible power outlet.

This will ensure that you can disconnect the power quickly in case of a problem.

About Setup Manual and User's Manual

 Setup Manual (this manual)	Describes basic information ranging from connection of the monitor to a PC to using the monitor.
 User's Manual (PDF file on the CD-ROM*)	Describes application information such as screen adjustments, settings, and specifications.

* Installation of Adobe Reader is required.

- This product has been adjusted specifically for use in the region to which it was originally shipped. If operated outside this region, the product may not perform as stated in the specifications.

Package Contents

Check that all the following items are included in the packaging box. If any items are missing or damaged, contact your local dealer.

NOTE

- Please keep the packaging box and materials for future movement or transport of the monitor.
- Regarding the installing the touch panel driver, please follow the instructions in the CD-ROM.

□ Monitor

□ Power Cord

□ Digital Signal Cable: FD-C39

□ Analog Signal Cable: MD-C87

□ Stereo mini-jack Cable

□ RS-232C Cable (supplied with T1501-B) : FD-C38-K

□ EIZO USB Cable (supplied with T1502-B) : MD-C93

□ EIZO LCD Utility Disk (CD-ROM)

• User's Manual for Monitor

• Touch Panel Driver

• User's Manual for Touch Panel Driver

□ Setup Manual (this manual)

□ Limited Warranty

□ Recycling Information

□ Mounting Screws (M4 x 12, 4 pcs.)

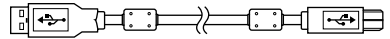
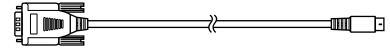
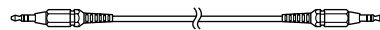
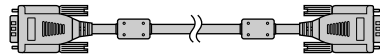
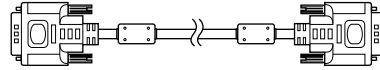
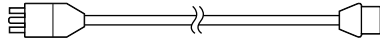

Controls and Functions

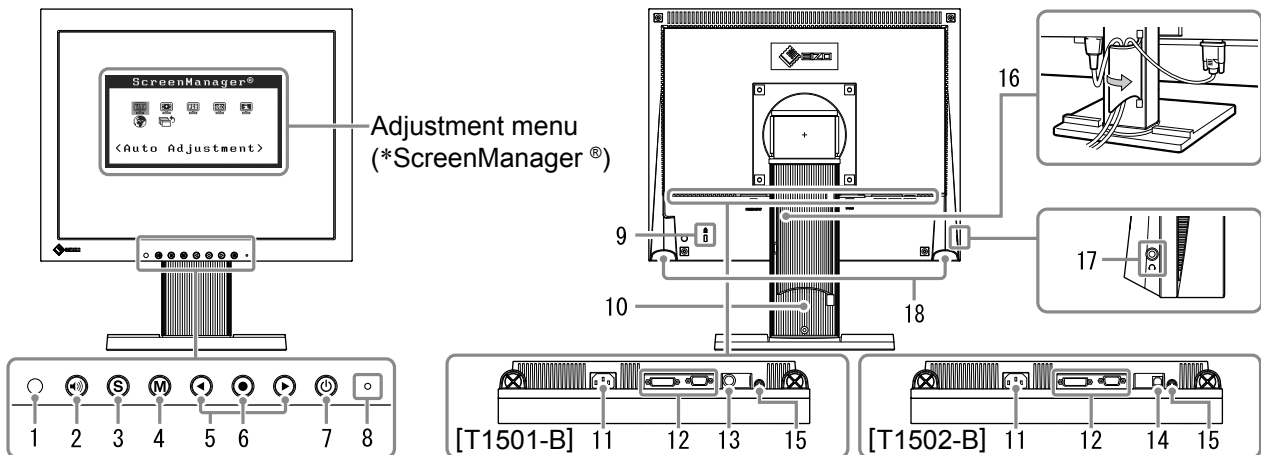

1	Sensor	The sensor detects ambient brightness. BrightRegulator function (page 6)
2	Volume control button	Displays the volume adjustment menu (page 5).
3	Input Signal Selection button	Switches input signals for display when two PCs are connected to the monitor.
4	Mode button	Displays the FineContrast mode (page 5).
5	Control buttons (Left, Right)	<ul style="list-style-type: none"> • Displays the brightness adjustment window (page 6). • Chooses an adjustment item or increases/decreases adjusted values for advanced adjustments using the Adjustment menu (page 6).
6	Enter button	Displays the Adjustment menu, determines an item on the menu screen, and saves values adjusted.
7	Power button	Turns the power on or off.
8	Power indicator	Indicates monitor's operation status. Blue: Operating Orange: Power saving Off: Power off
9	Security lock slot	Complies with Kensington's MicroSaver security system.
10	Stand	Used to adjust the angle of the monitor screen.
11	Power connector	Connects the power cord.
12	Input signal connectors	Left: DVI-D connector/Right: D-sub mini 15-pin connector.
13	RS-232C port (T1501-B)	Connects the PC to the monitor with an RS-232C cable.
14	USB port (Up) (T1502-B)	Connects the PC to the monitor with a USB cable.
15	Stereo mini jack	Connects the stereo mini jack cable.
16	Cable holder	Covers the monitor cables.
17	Headphone jack	Connects the headphones.
18	Speaker	Outputs audio source.

* ScreenManager[®] is an EIZO's nickname of the Adjustment menu. (For how to use ScreenManager, refer to the User's Manual on the CD-ROM.)

Connecting Cables

Attention

- When replacing the current monitor with a T1501-B/T1502-B monitor, be sure to change the PC settings for resolution and vertical frequency to those which are available for the T1501-B/T1502-B monitor referring to the resolution table (back of cover page) before connecting the PC.

NOTE

- When connecting two PCs to the monitor, refer to the User's Manual on the CD-ROM.

- 1 Check that the monitor and the PC are powered off.
- 2 Connect the monitor to the PC with a signal cable that matches the connectors.
After connecting the cable connectors, tighten the screws of the connectors to secure the coupling.

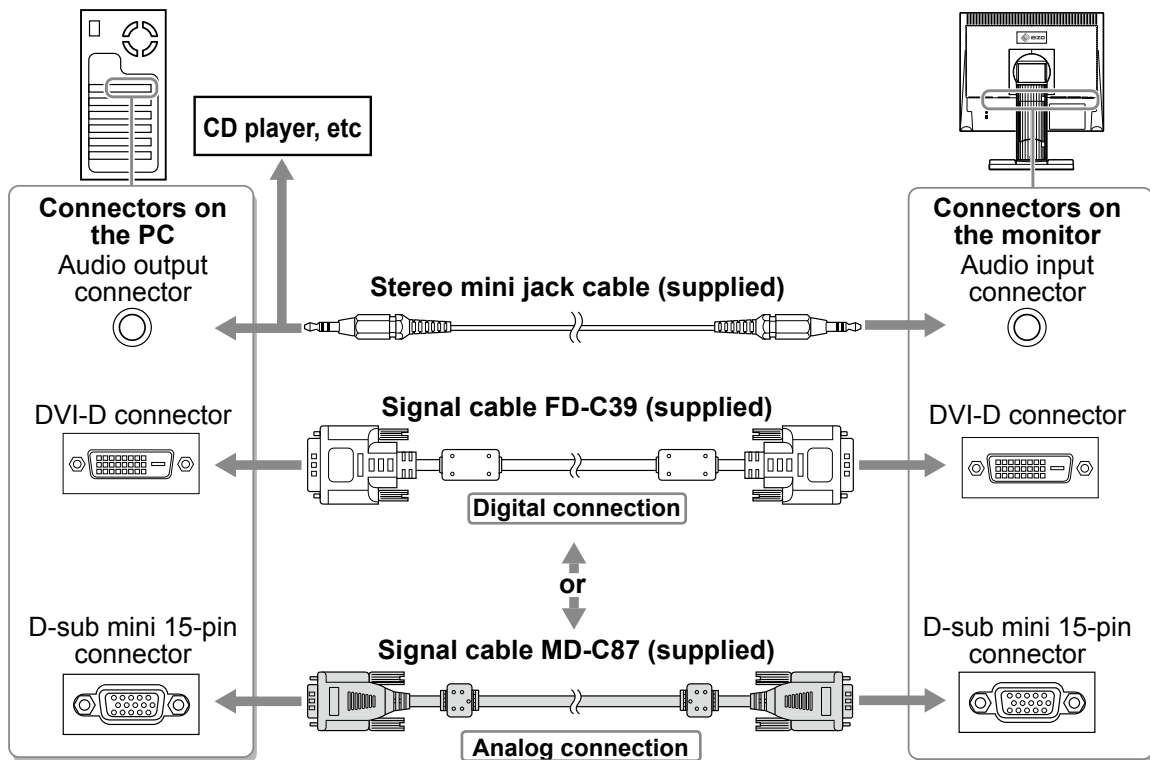

- 3 Plug the power cord into a power outlet and the Power connector on the monitor.

Adjusting the Screen Angle

Tilt and swivel the screen to the best condition for working.

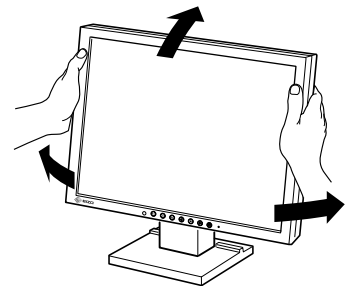

Displaying the Screen

1 Press to turn on the monitor.

The monitor's power indicator lights up blue.

2 Turn on the PC.

The screen image appears.

When turning on the monitor and PC for the first time with the analog signal, the Auto Adjustment function works to adjust the clock, phase, and display position automatically.

Installing the Touch Panel Driver

Attention

- The user account to be used for installing the touch panel driver must have the "Administrators" privilege.
- When reinstalling the touch panel driver to update the driver, etc., restart the PC after uninstalling the driver and then install it.

1 Uninstall the other touch panel driver, if it is installed.

2 Install the touch panel driver according to the instructions included in the EIZO LCD Utility Disk (CD-ROM).

For how to install the touch panel driver, see the Touch Panel Driver User's Manual (on the CD-ROM).

3 Use either cable of RS-232C (FD-C38-K) or USB (MD-C93) to connect the monitor and the PC.

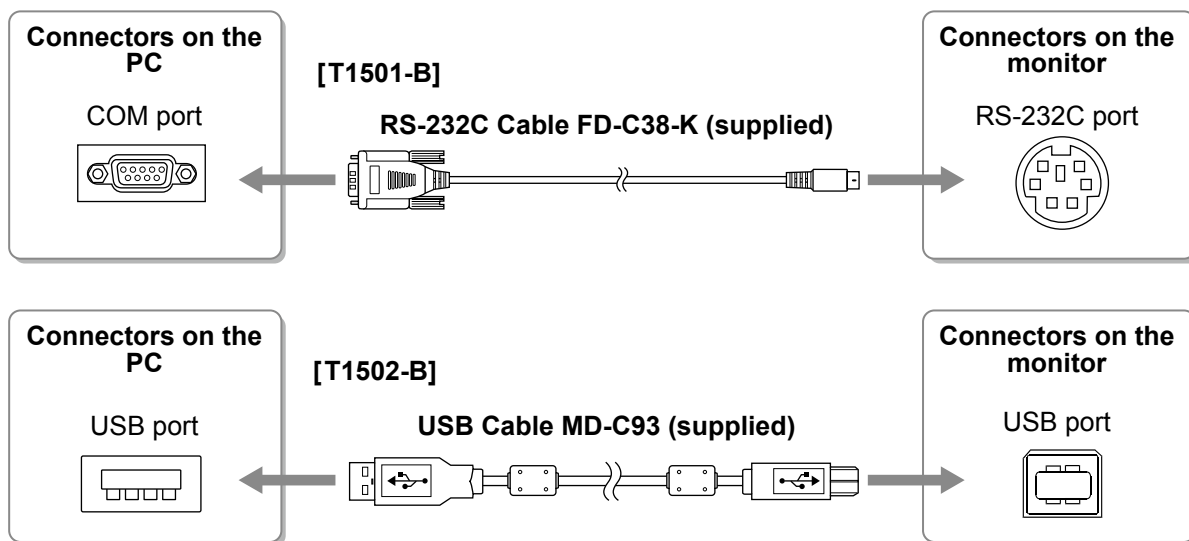

4 Restart the PC.

Attention

- If the monitor is T1501-B, set up the device using the following procedure after the restart. For details, refer to the Touch Panel Driver User's Manual (on the CD-ROM).
 1. Click "Start" - "All Program" - "DMC" - "DMC Touch Panel Configuration" to display "Properties" window.
 2. Click "Add a serial device", and register a new serial device.
 3. Click "Device", and specify the COM port number used for the "COM port".
 4. Click "Apply".
 5. Click "Close".
- Turn off the monitor and PC after using them. Unplugging the power cord completely shuts off power supply to the monitor.

Calibrating the Monitor

Calibrate the monitor according to the instruction manual for the touch panel driver on the CD-ROM.

Adjusting Speaker Volume

1 Press .

The speaker volume adjustment screen appears.

Speaker volume adjustment screen

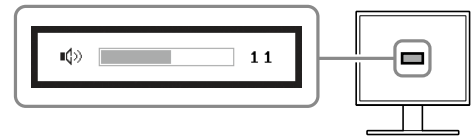

2 Adjust the speaker volume with or .

Selecting Display Mode

FineContrast allows you to select the best display mode easily according to monitor's application. For details of FineContrast, refer to the User's Manual on the CD-ROM.

FineContrast Mode

Custom	Available for making desired setting.
sRGB	Suitable for color matching with sRGB compatible peripherals.
Text	Suitable for displaying texts for word processing or spreadsheets.

1 Press .

The FineContrast mode appears.

2 Press again while the FineContrast mode is displayed.

Each time the button is pressed, the mode on the screen switches. (Refer to the FineContrast Mode table.)

3 Press at the desired mode.

The selected mode is set.

FineContrast mode name

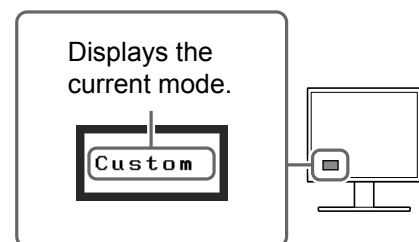

Adjusting Brightness

1 Press ◀ or ▶.

The brightness adjustment screen appears.

2 Adjust the brightness with ◀ or ▶.

Press ▶ to increase screen brightness or press ◀ to decrease.

Brightness adjustment window

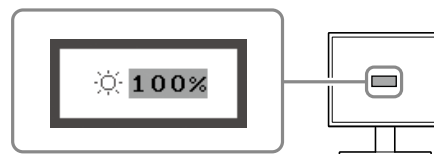

NOTE

- The sensor on the front side of the monitor detects the environmental brightness to adjust the screen brightness automatically and comfortably with the BrightRegulator function. For details, refer to the User's Manual on the CD-ROM.

Performing Advanced Settings/Adjustments

Advanced adjustments for the color and various settings are available using the Adjustment menu.

For details of each adjustment function, refer to the User's Manual on the CD-ROM.

Adjustment menu





The basic settings and adjustments are completed. For advanced settings/adjustments, refer to the User's Manual on the CD-ROM.

No-Picture Problem

If no picture is displayed on the monitor even after the following remedial action is taken, contact your local dealer.



1. Check the Power indicator.

Symptom	Status	Possible cause and remedy
No picture	Power indicator does not light up.	Check whether the power cord is correctly connected. Press  .
	Power indicator lights blue.	Check the <Gain>* setting.
	Power indicator lights orange.	Switch the input signal with  .
		Press a key on the keyboard or click the mouse.
		Turn on the PC.

* For detail of the gain adjustment, please refer to the User's Manual on the CD-ROM.

2. Check the error message that remains on the screen.

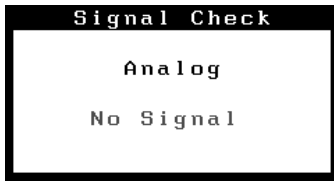
These messages appear when the input signal is incorrect even if the monitor is functioning.

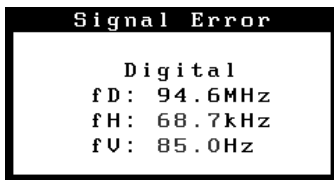



Symptom	Status	Possible cause and remedy
	The input signal is not received.	Check whether the PC is turned on.
		Check whether the signal cable is properly connected to the PC.
		Switch the input signal with  .
	The signal frequency is outside the specification. Incorrect signal frequency is shown in red.	Change the mode to an appropriate mode using the graphics board's utility software. Refer to the manual of the graphics board for details.

FlexScan® T1501-B/T1502-B

LCD-Farbmonitor mit Sensorfeld

SICHERHEITSSYMBOLLE

In diesem Handbuch werden die unten dargestellten Sicherheitssymbole verwendet. Sie geben Hinweise auf äußerst wichtige Informationen. Bitte lesen Sie diese Informationen sorgfältig durch.

	VORSICHT Die Nichtbefolgung von unter VORSICHT angegebenen Anweisungen kann schwere Verletzungen oder sogar lebensbedrohende Situationen zur Folge haben.		ACHTUNG Die Nichtbeachtung unter ACHTUNG angegebener Informationen kann mittelschwere Verletzungen und/oder Schäden oder Veränderungen des Produkts zur Folge haben.
	Weist auf eine unerlaubte Vorgehensweise hin.		Weist auf eine zwingend zu befolgende Vorgehensweise hin.

VORSICHTSMASSNAHMEN

VORSICHT

Wenn das Gerät Rauch entwickelt, verbrannt riecht oder merkwürdige Geräusche produziert, ziehen Sie sofort alle Netzkabel ab, und bitten Sie Ihren Fachhändler um Rat.

Der Versuch, mit einem fehlerhaften Gerät zu arbeiten, kann Feuer, einen elektrischen Schlag oder eine Beschädigung des Geräts verursachen.

Verwenden Sie zum Anschließen an die landesspezifische Standard-Netzspannung das beiliegende Netzkabel.

Stellen Sie sicher, dass die Nennspannung des Netzkabels nicht überschritten wird. Andernfalls besteht Brand- und Stromschlaggefahr.

Stromversorgung: 100 - 120/200 - 240 Vac 50/60Hz

Halten Sie Flüssigkeiten und kleine Gegenstände vom Gerät fern.

Flüssigkeiten oder kleine Gegenstände können aus Versehen durch die Lüftungsschlitze in das Gehäuse gelangen und somit Feuer, einen elektrischen Schlag oder eine Beschädigung des Geräts verursachen. Sollte ein Gegenstand oder eine Flüssigkeit in das Gehäuse gelangt sein, ist sofort das Netzkabel des Geräts abzuziehen. Lassen Sie das Gerät in diesem Fall von einem qualifizierten Servicetechniker überprüfen, bevor Sie wieder damit arbeiten.

Verwenden Sie das Gerät an einem geeigneten Platz.

Andernfalls könnte das Gerät beschädigt werden, und es besteht Brand- und Stromschlaggefahr.

- Verwenden Sie das Gerät nicht im Freien.
- Geben Sie das Gerät nicht als Transportgut auf (per Schiff, Flugzeug, Zug, Auto usw.).
- Installieren Sie es nicht in staubiger oder feuchter Umgebung.
- Stellen Sie das Gerät nicht an einem Ort ab, an dem Wasser auf den Bildschirm spritzen könnte (Bad, Küche usw.).
- Stellen Sie es nicht an einen Platz, an dem Licht direkt auf den Bildschirm fällt.
- Stellen Sie es nicht in die Nähe eines Wärme erzeugenden Geräts oder eines Luftbefeuchters.
- Stellen Sie ihn nicht an einem Platz auf, wo das Produkt direkter Sonneneinstrahlung ausgesetzt ist.
- Nicht in feuergefährlicher Umgebung aufstellen (z. B. Gas).

 **Das Gerät muss an eine ordnungsgemäß geerdete Steckdose angeschlossen werden.**
Andernfalls besteht Brand- und Stromschlaggefahr.

Fluoreszierende Hintergrundlichtlampen enthalten Quecksilber (die Produkte mit LED-Hintergrundlampen enthalten kein Quecksilber). Entsorgen Sie sie gemäß regionalen oder bundesweiten Verordnungen.

ACHTUNG



 **Blockieren Sie die Lüftungsschlitze am Gehäuse nicht.**

- Legen Sie keine Objekte auf die Lüftungsschlitze.
- Installieren Sie das Gerät nicht in einem engen Raum.
- Setzen Sie das Gerät nur in der korrekten Orientierung ein.

Das Blockieren der Lüftungsschlitze führt dazu, dass die Luft nicht mehr zirkulieren und somit Feuer, ein elektrischer Schlag oder eine Beschädigung des Geräts verursacht werden kann.

 **Schließen Sie das Netzkabel an eine leicht zugängliche Steckdose an.**
Damit stellen Sie sicher, dass Sie das Netzkabel im Notfall schnell abziehen können.

Über das Installationshandbuch und das Benutzerhandbuch

	Installationshandbuch (das vorliegende Handbuch)	Informationen zum Verbinden des Monitors mit dem Computer und zur Inbetriebnahme.
	Benutzerhandbuch (PDF-Datei auf der CD-ROM*)	Anwendungsinformationen, beispielsweise zu Bildschirmeinstellungen, -justierungen und technischen Daten.

* Erfordert die Installation von Adobe Reader.

• Die Produktspezifikationen variieren möglicherweise in den einzelnen Absatzgebieten. Überprüfen Sie, ob die Spezifikationen im Handbuch in der Sprache des Absatzgebietes geschrieben sind.

Lieferumfang

Prüfen Sie, ob sich alle der folgenden Gegenstände in der Verpackung befinden. Sollte einer der Gegenstände fehlen oder beschädigt sein, wenden Sie sich an Ihren Fachhändler.

HINWEIS

- Heben Sie die Verpackung sowie die Verpackungsmaterialien für evtl. Transporte des Monitors gut auf.
- Installieren Sie den Touch-Panel-Treiber gemäß den Anweisungen auf der CD-ROM.

- Monitor
- Netzkabel

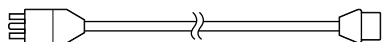

- Digitales Signalkabel: FD-C39

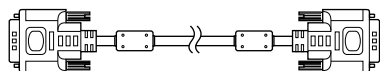

- Analoges Signalkabel: MD-C87

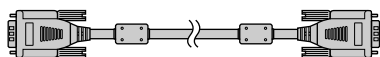

- Stereokabel mit Miniklinke

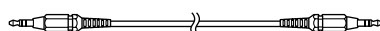

- RS-232C-Kabel (mitgeliefert mit T1501-B): FD-C38-K

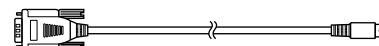

- EIZO USB-Kabel (mitgeliefert mit T1502-B): MD-C93

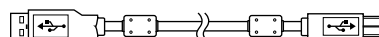

- CD-ROM mit EIZOs LCD Utility Disk
 - Benutzerhandbuch für Monitor
 - Treiber für Sensorfeld
 - Benutzerhandbuch für Treiber des Sensorfelds
- Installationshandbuch (das vorliegende Handbuch)
- Beschränkte Garantie
- Informationen zum Thema Recycling
- Befestigungsschrauben (M4 x 12, 4 stck.)

Bedienelemente und Funktionen

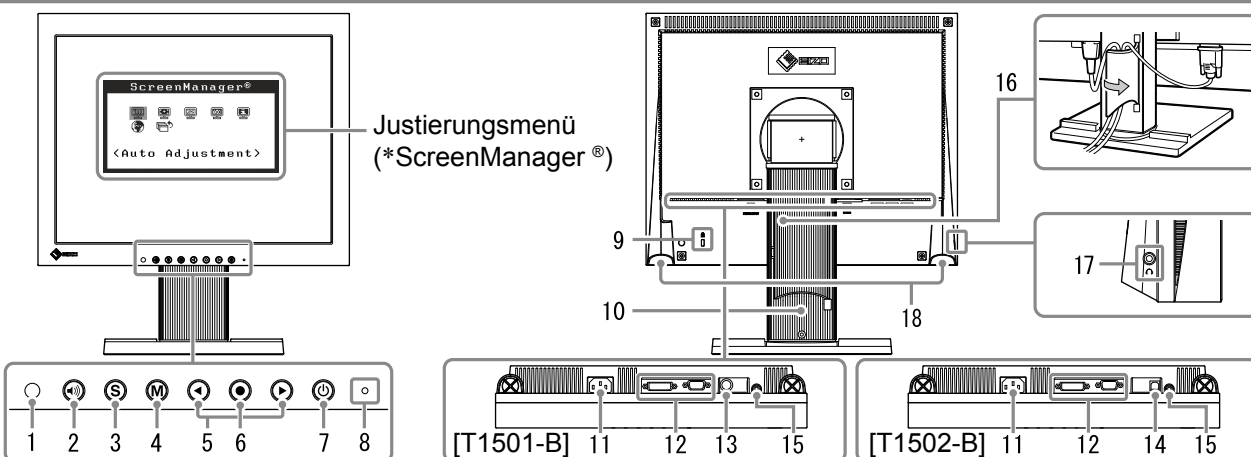

1	Sensor	Der Sensor erkennt die Umgebungshelligkeit. Funktion zur Helligkeitsregulierung (Seite 6)
2	Steuertaste für Lautstärke	Zeigt das Menü zum Einstellen der Lautstärke an (Seite 5).
3	Taste zur Auswahl des Eingangssignals	Schaltet zwischen den Signalen zweier angeschlossener Computer um.
4	Taste zur Modusauswahl	Zeigt den Modus „FineContrast“ an (Seite 5).
5	Steuertasten (Links, Rechts)	<ul style="list-style-type: none"> • Zeigt den Bildschirm für die Helligkeitseinstellung an (Seite 6). • Wählt ein Element im Menübildschirm und speichert geänderte Werte erweiterter Einstellungen mithilfe des Justierungsmenüs (Seite 6).
6	Eingabetaste	Zeigt das Justierungsmenü an, wählt ein Element im Menübildschirm und speichert geänderte Werte.
7	Netzschalter	Zum Ein- und Ausschalten.
8	Betriebsanzeige	Zeigt den Betriebsstatus des Monitors an. Blau : in Betrieb Orange : Energiesparmodus Aus : Hauptstromversorgung getrennt
9	Öffnung für Diebstahlsicherung	Kompatibel mit dem Kensington MicroSaver-Sicherheitssystem.
10	Fuß	Zum Einstellen der Neigung des Bildschirms.
11	Netzstecker	Zum Anschließen des Netzkabels.
12	Signaleingänge	Links: DVI-D-Anschluss/Rechts: 15-poliger Mini-D-Sub-Verbinder
13	RS-232C-Anschluss (T1501-B)	Verbindet den PC mithilfe eines RS-232C-Kabels mit dem Monitor.
14	USB-Anschluss (hinten) (T1502-B)	Verbindet den PC mithilfe eines USB-Kabels mit dem Monitor.
15	Buchse für Stereo-Klinkenstecker	Anschluss des Stereo-Kabels mit Klinkenstecker.
16	Kabelhalterung	Verdeckt die Anschlusskabel.
17	Kopfhöreranschluss	Anschluss für einen Kopfhörer.
18	Lautsprecher	Quelle für Audioausgang.

* ScreenManager® ist der Name des Justierungsmenüs von EIZO. (Informationen zur Verwendung von ScreenManager entnehmen Sie dem Benutzerhandbuch auf der CD-ROM.)

Kabel anschließen

Hinweis

- Um einen bereits vorhandenen Monitor durch einen Monitor des Typs T1501-B/T1502-B zu ersetzen, stellen Sie die PC-Einstellungen für Auflösung und vertikale Bildwiederholfrequenz auf die für T1501-B/T1502-B-Monitore verfügbaren Werte ein. Diese entnehmen Sie bitte der Auflösungstabelle (Rückseite der ersten Seite), bevor Sie den Monitor anschließen.

HINWEIS

- Lesen Sie im Benutzerhandbuch auf der CD-ROM nach, wenn Sie zwei PCs an den Monitor anschließen möchten.

1 Stellen Sie sicher, dass Computer und Monitor ausgeschaltet sind.

2 Verbinden Sie Monitor und Computer mithilfe eines passenden Signalkabels.

Ziehen Sie nach dem Anschließen der Kabel die Schrauben der Verbinder an, um ein versehentliches Ausstecken zu verhindern.

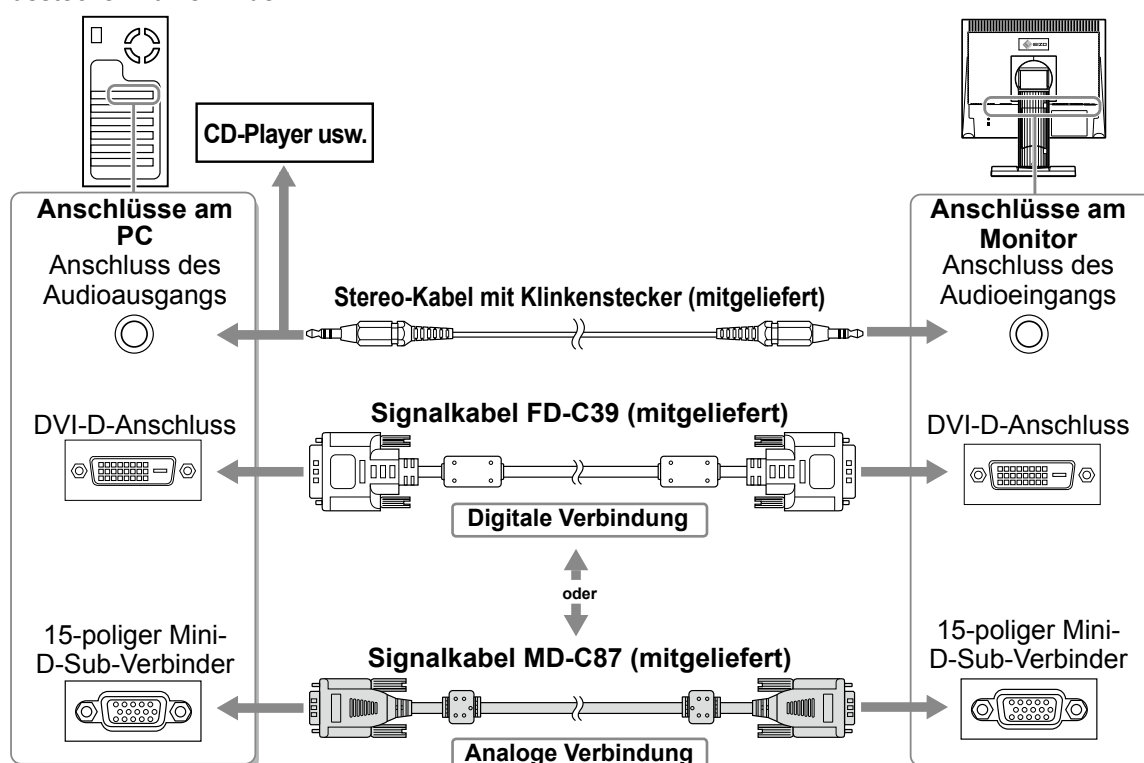

3 Verbinden sie mithilfe des Netzkabels den Netzanschluss des Monitors mit einer Steckdose.

Anpassen des Bildschirmwinkels

Stellen Sie die für Ihren Arbeitsplatz optimale Neigung und Drehung des Bildschirms ein.



Bild wiedergeben

1 Drücken Sie , um den Monitor einzuschalten.

Die Betriebsanzeige des Monitors leuchtet blau auf.

2 Schalten Sie den Computer ein.

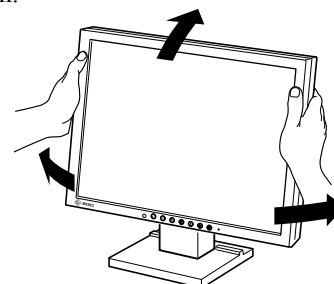
Das Bild wird angezeigt.

Beim ersten Einschalten des Monitors und des PCs mit dem analogen Signal werden Uhr, Phase und Bildlage von der automatischen Einstellung automatisch angepasst.

Installieren des Treibers für das Sensorfeld

Hinweis

- Das Benutzerkonto, das zum Installieren des Treibers des Sensorfelds verwendet werden soll, muss „Administrator“-Rechte aufweisen.
- Wenn Sie den Treiber für das Sensorfeld z. B. zum Aktualisieren des Treibers neu installieren, starten Sie den PC nach der Deinstallation des Treibers neu, und installieren Sie den Treiber erst dann.

1 Deinstallieren Sie ggf. den anderen Treiber für das Sensorfeld.

2 Installieren Sie den Treiber für das Sensorfeld gemäß den auf der EIZO LCD-Dienstprogramm-CD (CD-ROM) enthaltenen Anweisungen.

Zur Installation des Touch-Panel-Treibers siehe die Benutzerhandbuch des Touch-Panel-Treibers (auf der CD-ROM).

3 Verwenden Sie entweder ein RS-232C (FD-C38-K) oder ein Kabel vom Typ USB-Kabel (MD-C93), um den Monitor an den PC anzuschließen.

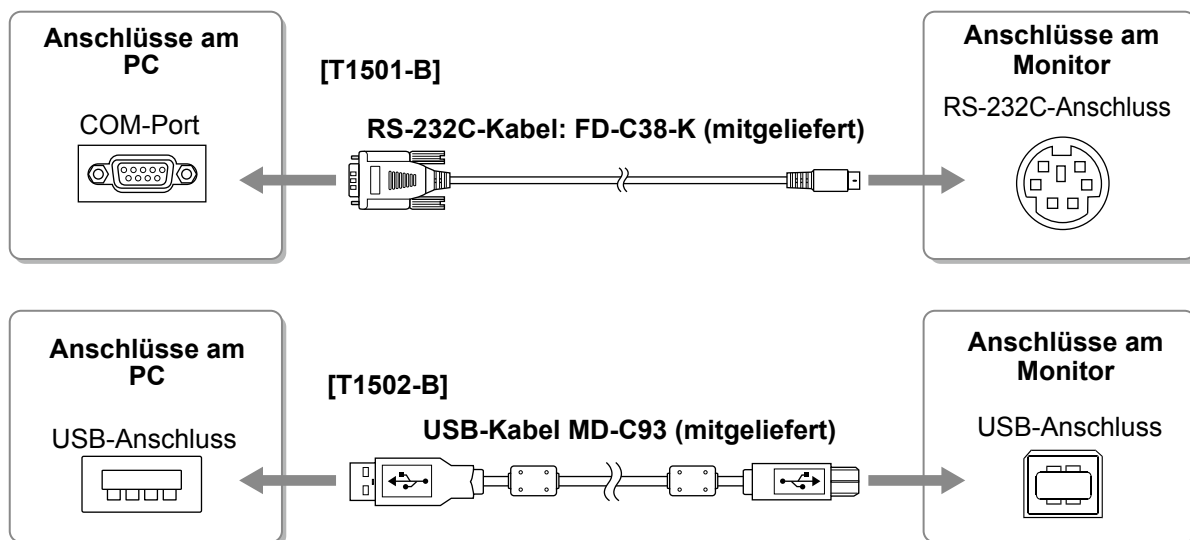

4 Starten Sie den Computer neu.

Hinweis

- Wenn der Monitor T1501-B ist, richten Sie das Gerät nach dem Neustart auf folgende Weise ein. Einzelheiten entnehmen Sie dem Benutzerhandbuch des Touch- Panel-Treiber (auf der CD-ROM).
 1. Klicken Sie auf „Start“ - „All Program“ - „DMC“ - „DMC Touch Panel Configuration“ zur Anzeige des „Properties“-Fensters.
 2. Klicken Sie auf „Add a serial device“, und registrieren Sie ein neues seriellles Gerät.
 3. Klicken Sie auf „Device“, und legen Sie die COM Port-Nr. fest, die für den „COM port“ verwendet wird.
 4. Klicken Sie auf „Apply“.
 5. Klicken Sie auf „Close“.
- Schalten Sie Computer und Monitor aus, wenn Sie sie nicht mehr benötigen. Wenn Sie das Netzkabel abziehen, wird die Stromzufuhr zum Monitor vollständig unterbrochen.

Kalibrierung des Monitors

Kalibrieren Sie den Monitor gemäß den Anweisungen im Handbuch für den Treiber des Sensorfelds auf der CD-ROM.

Lautstärke der Lautsprecher einstellen

1 Drücken Sie  .

Das Fenster zur Einstellung der Lautstärke wird angezeigt.

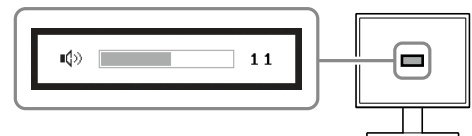
2 Stellen Sie die Lautstärke mit der Taste  **oder**  **ein.****Fenster zur Einstellung der Lautstärke**

Anzeigemodus auswählen

Mithilfe des Modus FineContrast können Sie den optimalen Anzeigemodus schnell und einfach wählen. Weitere Einzelheiten zu FineContrast entnehmen Sie dem Benutzerhandbuch auf der CD-ROM.

Modus FineContrast

Custom (Cbenutzerdefiniert)	Zum wunschgemäßen Einstellen der Farben.
sRGB	Einstellung für Farbabgleich mit Peripheriegeräten, die sRGB unterstützen.
Text	Einstellung für Textverarbeitungen und Tabellenkalkulationen.

1 Drücken Sie  .

Der Modus „FineContrast“ wird angezeigt.

2 Drücken Sie erneut die Taste  **, während der Modus „FineContrast“ angezeigt wird.**

Wenn Sie die Taste drücken, wird zwischen den Anzeigemodi gewechselt. (Siehe Tabelle „Modus FineContrast“.)

3 Ist der gewünschte Modus eingestellt, drücken Sie  .

Dadurch wird die Einstellung gespeichert.

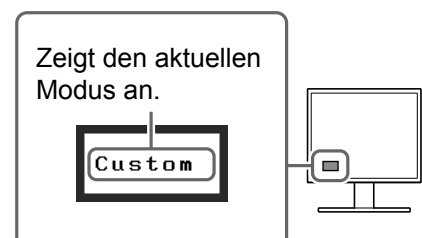
Name des FineContrast-Modus

Bildschirmhelligkeit einstellen

1 Drücken Sie ◀ oder ▶.

Der Bildschirm zur Helligkeitseinstellung wird angezeigt.

2 Stellen Sie die Helligkeit mit der Taste ◀ oder ▶ ein.

Drücken Sie zum Aufhellen des Bildschirms die Taste ▶, zum Abdunkeln drücken Sie die Taste ◀.

Fenster zur Helligkeitseinstellung

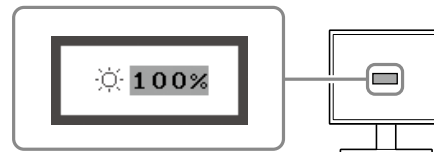

HINWEIS

- Der Sensor auf der Vorderseite des Monitors erkennt die Umgebungshelligkeit, damit die Bildschirmhelligkeit automatisch und bequem mit der BrightRegulator-Funktion angepasst werden kann. Einzelheiten entnehmen Sie dem Benutzerhandbuch auf der CD-ROM.

Erweiterte Einstellungen/Justierung vornehmen

Im Justierungsmenü stehen erweiterte Einstellungen für die Farbeinstellungen und andere Einstellungen zur Verfügung. Weitere Einzelheiten zu den einzelnen Justierungsfunktionen entnehmen Sie dem Benutzerhandbuch auf der CD-ROM.

Justierungsmenü





Die grundlegenden Einstellungen und Justierungen sind damit beendet. Weitere Einzelheiten zu erweiterten Einstellungen/Justierungen entnehmen Sie dem Benutzerhandbuch auf der CD-ROM.

Problem: Kein Bild

Wird auch nach dem Durchführen der nachfolgend vorgeschlagenen Lösungen kein Bild angezeigt, wenden Sie sich an Ihren Fachhändler.



1. Prüfen Sie den Status der Betriebsanzeige.

Symptom	Status	Mögl. Ursache und Lösung
Kein Bild	Anzeigenstatus: Aus	Prüfen Sie, ob das Netzkabel richtig eingesteckt ist. Drücken Sie  .
	Anzeigenstatus: Blau	Überprüfen Sie die <Gain-Einstellung>*.
	Betriebsanzeigenstatus: Orange	Wechseln Sie durch Drücken der Taste  den Signaleingang.
		Drücken Sie eine Taste auf der Tastatur, oder klicken Sie mit der Maus.
	Schalten Sie den Computer ein.	

* Weitere Einzelheiten zur Gain-Einstellung entnehmen Sie dem Benutzerhandbuch auf der CD-ROM.

2. Überprüfen Sie die Fehlermeldung auf dem Bildschirm.

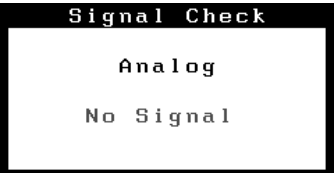
Diese Meldungen werden angezeigt, wenn das Eingangssignal nicht ordnungsgemäß übertragen wird, der Monitor jedoch korrekt funktioniert.

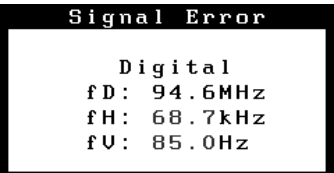



Symptom	Status	Mögl. Ursache und Lösung
	Das Eingangssignal wird nicht empfangen.	Prüfen Sie, ob der Computer eingeschaltet ist. Prüfen Sie, ob das Signalkabel ordnungsgemäß am Computer angeschlossen ist. Wechseln Sie durch Drücken der Taste  den Signaleingang.
	Die Signalfrequenz liegt nicht im zulässigen Bereich. Die falsche Signalfrequenz wird angezeigt.	Wechseln Sie mithilfe des zur Grafikkarte gehörenden Dienstprogramms in einen kompatiblen Modus. Weitere Informationen hierzu entnehmen Sie dem Handbuch der Grafikkarte.

FlexScan® T1501-B/T1502-B

Moniteur LCD couleur à écran tactile

SYMBOLES DE SECURITE

Ce manuel utilise les symboles de sécurité présentés ci-dessous. Ils signalent des informations critiques. Veuillez les lire attentivement.

	AVERTISSEMENT Le non respect des consignes données dans un message AVERTISSEMENT peut entraîner des blessures sérieuses ou même la mort.		ATTENTION Le non respect des consignes données dans un message ATTENTION peut entraîner des blessures et/ou des dommages au matériel ou au produit.
	Indique une action interdite.		Indique une action obligatoire à suivre.

PRECAUTIONS

AVERTISSEMENT

Si le moniteur fume, sent le brûlé ou émet des bruits anormaux, débranchez immédiatement tous les cordons secteur et prenez contact avec votre revendeur.

Il peut être dangereux d'utiliser un moniteur au fonctionnement défectueux.

Utilisez le cordon secteur fourni pour le branchement sur la prise secteur standard dans votre pays.

Vérifiez la tension d'épreuve du cordon secteur. Tout autre branchement peut présenter des risques d'incendie ou de choc électrique.

Alimentation: 100-120/200-240 Vca 50/60Hz



Eloignez les petits objets ou les liquides de l'appareil.

L'introduction accidentelle de petits objets ou de liquide dans les fentes de ventilation de la carrosserie peut entraîner un choc électrique, un incendie ou des dégâts à l'appareil. Si un objet tombe dans la carrosserie ou si du liquide se répand sur ou à l'intérieur de l'appareil, débranchez immédiatement le cordon secteur. Faites contrôler l'appareil par un technicien qualifié avant de l'utiliser à nouveau.



Utilisez l'appareil dans un endroit approprié.

Il y a des risques de dégâts à l'appareil, d'incendie ou de choc électrique.

- Ne pas utiliser à l'extérieur.
- Ne pas utiliser dans des moyens de transport (bateau, avion, trains, automobiles, etc.)
- Ne pas installer l'appareil dans un environnement poussiéreux ou humide.
- Ne pas placer dans un lieu où de l'eau peut être projetée sur l'écran (salle de bains, cuisine, etc.).
- Ne pas installer l'appareil à un endroit exposé directement à la vapeur d'eau.
- Ne pas placer l'appareil près des appareils de chauffage ou d'humidification.
- Ne pas placer à un endroit où le produit est soumis à la lumière directe du soleil.
- Ne placez pas l'appareil dans un environnement contenant des gaz inflammables.



L'appareil doit être relié à une prise avec terre.

Tout autre branchement peut présenter des risques d'incendie ou de choc électrique.

Les voyants de rétroéclairage fluorescent contiennent du mercure (les produits équipés de voyants de rétroéclairage avec DEL ne contiennent pas de mercure). Jetez-les conformément aux réglementations locales ou nationales en vigueur.



ATTENTION



N'obstruez pas les fentes de ventilation de la carrosserie.



- Ne placez jamais d'objets sur les fentes de ventilation.
 - N'installez pas le moniteur dans un espace confiné.
 - N'utilisez pas le moniteur couché sur le côté ni à l'envers.
- Toutes ces utilisations risquent d'obstruer les fentes de ventilation et d'empêcher une circulation d'air normale, et d'entraîner un incendie ou d'autres dégâts.



Utilisez une prise électrique facilement accessible.

Ceci vous permettra de débrancher rapidement l'appareil en cas de problème.

A propos du manuel d'installation et du manuel d'utilisation

	Manuel d'installation (Ce manuel d'installation)	Décrit les informations de base depuis la connexion du moniteur à l'ordinateur jusqu'à l'utilisation du moniteur.
	Manuel d'utilisation (Fichier PDF inclus sur le CD-ROM*)	Décrit les informations d'application telles que les ajustages d'écran, les réglages et les spécifications.

* Installation du logiciel Adobe Reader nécessaire.

• Ce produit a été spécialement réglé pour l'utilisation dans la région dans laquelle il a d'abord été livré. Si utilisé en dehors de cette région, le produit pourrait ne pas fonctionner comme indiqué dans les spécifications.

Contenu de l'emballage

Vérifiez que tous les éléments indiqués ci-dessous sont inclus dans le carton d'emballage. Contactez votre revendeur local si l'un des éléments est manquant ou abîmé.

REMARQUE

- Veuillez conserver le carton et les matériaux d'emballage pour les réutiliser lors d'un déplacement ultérieur du moniteur.
- Pour l'installation du pilote d'écran tactile, consultez les instructions du CD-ROM.

- | | |
|---|--|
| <ul style="list-style-type: none"> □ Moniteur □ Cordon d'alimentation | <ul style="list-style-type: none"> □ Câble RS-232C (fourni avec le T1501-B) : FD-C38-K |
| <ul style="list-style-type: none"> □ Câble de signal numérique : FD-C39 | <ul style="list-style-type: none"> □ Câble USB EIZO (fourni avec le T1502-B) : MD-C93 |
| <ul style="list-style-type: none"> □ Câble de signal analogique : MD-C87 | <ul style="list-style-type: none"> □ EIZO LCD Utility Disk (CD-ROM) <ul style="list-style-type: none"> • Manuel d'utilisation du moniteur • Pilote de l'écran tactile • Manuel d'utilisation du pilote de l'écran tactile |
| <ul style="list-style-type: none"> □ Câble stéréo mini-jack | <ul style="list-style-type: none"> □ Manuel d'installation (ce manuel) □ Garantie limitée □ Informations sur le recyclage □ Vis de montage (M4 x 12, 4 pièces) |

Commandes et fonctions

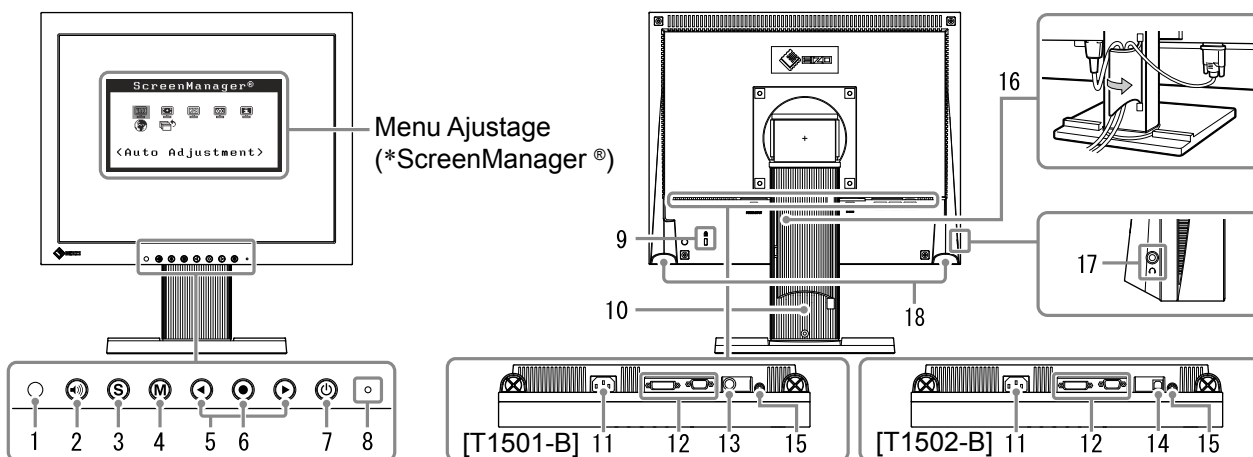

1	Capteur	Le capteur détecte la luminosité ambiante. Fonction BrightRegulator (page 6)
2	Touche de commande du volume	Permet d'afficher le menu de réglage du volume (page 5).
3	Touche de sélection du signal d'entrée	Pour commuter les signaux d'entrée de l'affichage lors de la connexion de 2 PC au moniteur.
4	Touche Mode	Permet d'afficher le mode FineContrast (page 5).
5	Touches de commande (Gauche, Droite)	<ul style="list-style-type: none"> • Permet d'afficher l'écran de réglage de la luminosité (page 6). • Pour sélectionner un élément d'ajustage ou augmenter/diminuer les valeurs ajustées pour des ajustages avancés à l'aide du menu Ajustage (page 6).
6	Touche de validation	Pour afficher le menu Ajustage, pour sélectionner un élément de l'écran de menu et sauvegarder les valeurs ajustées.
7	Touche d'alimentation	Pour mettre sous/hors tension.
8	Voyant d'alimentation	Pour indiquer l'état de fonctionnement du moniteur. Bleu: En fonctionnement Orange: Economie d'énergie Arrêt: Hors tension
9	Fente pour le verrouillage de sécurité	Compatible avec le système de sécurité MicroSaver de Kensington.
10	Pied	Utilisé pour ajuster l'angle de l'écran du moniteur.
11	Connecteur d'alimentation	Permet de connecter le cordon d'alimentation.
12	Connecteurs de signal d'entrée	Gauche: connecteur DVI-D/Droite : Connecteur D-Sub mini à 15 broches.
13	Port RS-232C (T1501-B)	Permet de raccorder l'ordinateur au moniteur à l'aide d'un câble RS-232C.
14	Port USB (amont) (T1502-B)	Permet de raccorder l'ordinateur au moniteur à l'aide d'un câble USB.
15	Mini-prise stéréo	Permet de raccorder le câble à mini-prise stéréo.
16	Enveloppe de câble	Protège les câbles du moniteur.
17	Prise pour casque	Permet de raccorder un casque.
18	Haut-parleur	Permet de diffuser une source audio.

* ScreenManager® est un alias choisi par EIZO pour le menu Ajustage. (Consultez le manuel d'utilisation sur le CD-ROM si vous désirez de plus amples détails sur l'utilisation de ScreenManager.)

Connexion des câbles

Attention

- Lorsque vous remplacez ce moniteur par un moniteur T1501-B/T1502-B, veillez à configurer votre ordinateur en fonction des paramètres de résolution et de fréquence du balayage vertical propres au moniteur T1501-B/T1502-B, en vous référant au tableau de résolution (voir verso de la page de couverture), avant de raccorder l'ordinateur.

REMARQUE

- Pour savoir comment connecter deux ordinateurs au moniteur, consultez le manuel d'utilisation inclus sur le CD-ROM.

1 Vérifiez que le moniteur et le PC sont hors tension.

2 Connectez le moniteur au PC à l'aide d'un câble de signal correspondant aux connecteurs.

Une fois que les connecteurs de câble sont connectés, serrez les vis des connecteurs pour assurer le couplage.

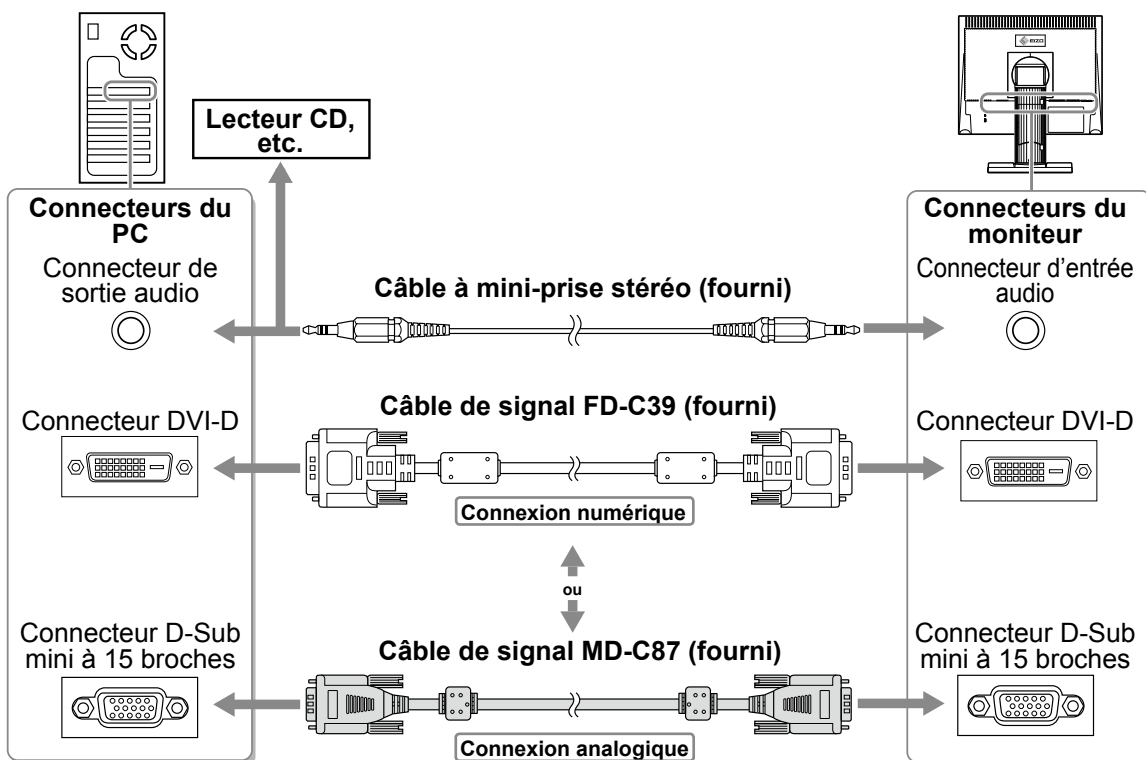

3 Branchez le cordon d'alimentation dans une prise secteur et dans le connecteur d'alimentation du moniteur.

Réglage de l'angle de l'écran

Inclinez et orientez l'écran dans une position agréable et confortable pour travailler.

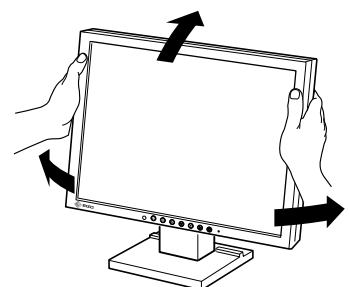

Affichage de l'écran

1 Appuyez sur pour mettre le moniteur sous tension.

Le voyant d'alimentation du moniteur s'éclaire en bleu.

2 Mettez l'ordinateur sous tension.

L'image affichée apparaît.

Lorsque vous mettez le moniteur et l'ordinateur sous tension pour la première fois avec le signal analogique, la fonction de réglage automatique règle l'horloge, la phase et la position d'affichage automatiquement.

Installation du pilote de l'écran tactile

Attention

- Le compte d'utilisateur à utiliser pour l'installation du pilote de l'écran tactile doit disposer de droits d'« Administrateurs ».
- Lorsque vous souhaitez réinstaller le pilote de l'écran tactile pour le mettre à jour, etc., redémarrez l'ordinateur après avoir désinstallé le pilote, puis installez-le.

1 Désinstallez l'autre pilote d'écran tactile, si celui-ci est installé.

2 Installez le pilote de l'écran tactile conformément aux instructions fournies dans le disque d'utilitaires EIZO LCD (CD-ROM).

Pour la méthode d'installation du pilote d'écran tactile, voir le Manuel d'utilisation du pilote d'écran tactile (sur le CD-ROM).

3 Utilisez un câble RS-232C (FD-C38-K) ou USB (MD-C93) pour raccorder le moniteur à l'ordinateur.

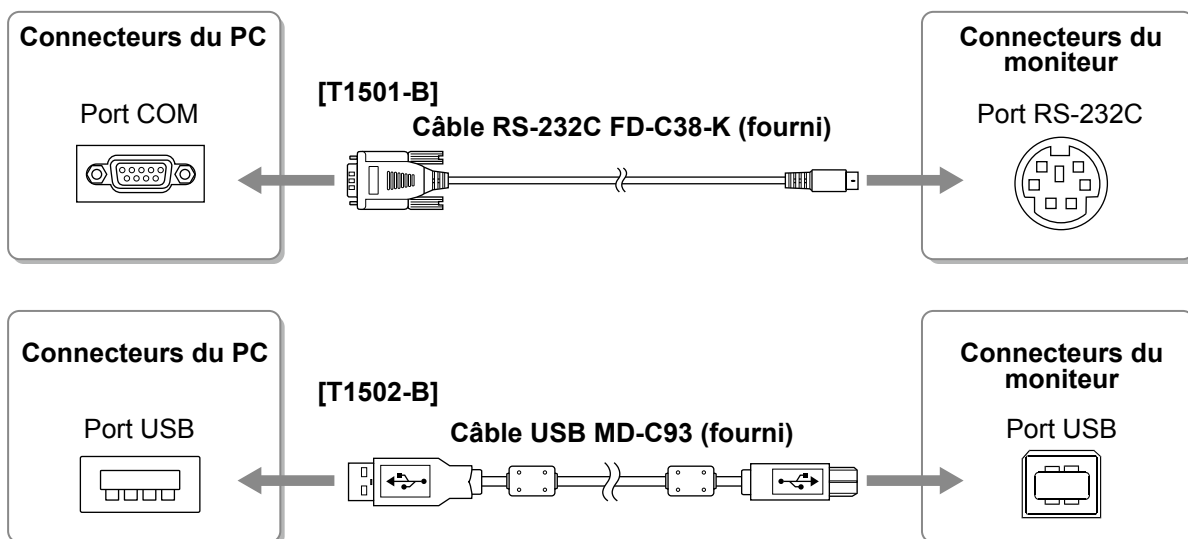

4 Redémarrez l'ordinateur.



Attention

- Si le moniteur est T1501-B, réglez le dispositif en utilisant la procédure suivante après le redémarrage. Reportez-vous au manuel d'utilisation du pilote de l'écran tactile (situé sur le CD-ROM) pour obtenir plus de détails.
 1. Cliquez sur « Start » - « All Program » - « DMC » - « DMC Touch Panel Configuration » pour afficher la fenêtre « Properties ».
 2. Cliquez sur « Add a serial device », et enregistrez un nouveau dispositif sériel.
 3. Cliquez sur « Device », et précisez le numéro du port COM utilisé pour le « COM port ».
 4. Cliquez sur « Apply ».
 5. Cliquez sur « Close ».
- Mettez le moniteur et l'ordinateur hors tension lorsque vous ne les utilisez plus. L'alimentation du moniteur est coupée en débranchant le cordon d'alimentation.

Calibrage du moniteur

Calibrez le moniteur conformément au mode d'emploi du pilote de l'écran tactile inclus sur le CD-ROM.

Réglage du volume du haut-parleur

- 1 Appuyez sur .**
L'écran de réglage du volume du haut-parleur apparaît.
- 2 Réglez le volume du haut-parleur à l'aide de la touche  ou .**

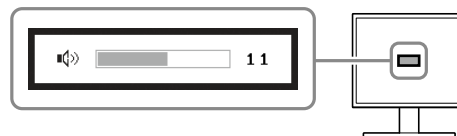

Ecran de réglage du volume du haut-parleur

Sélection du mode d'écran

FineContrast vous permet de sélectionner facilement le meilleur mode d'écran en fonction de l'application du moniteur. Consultez le manuel d'utilisation sur le CD-ROM si vous désirez de plus amples détails sur FineContrast.

Mode FineContrast

Custom (Personnaliser)	Pour ajuster les réglages selon vos préférences.
sRGB	Adapté à la comparaison des couleurs des périphériques compatibles sRGB.
Text (Texte)	Adapté à l'affichage de textes sur traitement de texte ou feuille de calcul.

- 1 Appuyez sur .**
Le mode FineContrast apparaît.
- 2 Appuyez de nouveau sur  lorsque le mode FineContrast est affiché.**
A chaque pression sur le bouton, le mode passe au mode suivant. (Consultez le tableau des modes FineContrast.)
- 3 Appuyez sur le bouton  une fois le mode souhaité ajusté.**
Le mode sélectionné est défini.

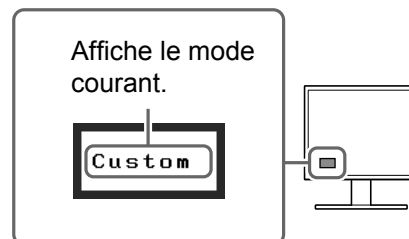
Nom du mode FineContrast

Ajustage de la luminosité

1 Appuyez sur ◀ ou ▶.

L'écran de réglage de la luminosité apparaît.

2 Réglez la luminosité à l'aide de la touche ◀ ou ▶.

Appuyez sur ▶ pour augmenter la luminosité de l'écran ou sur ◀ pour la diminuer.

Fenêtre de réglage de la luminosité

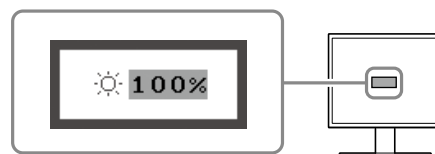

REMARQUE

- Le capteur situé sur la face avant du moniteur détecte la luminosité ambiante pour régler automatiquement la luminosité de l'écran à un niveau confortable, à l'aide de la fonction BrightRegulator. Pour obtenir plus de détails, consultez le Manuel d'utilisation inclus sur le CD-ROM.

Réglages/Ajustages avancés

Les réglages avancés de la couleur et d'autres options sont accessibles dans le menu de réglage.

Consultez le manuel d'utilisation inclus sur le CD-ROM si vous désirez de plus amples détails sur chaque fonction d'ajustage.

Menu Ajustage





Les réglages et ajustages de base sont terminés. Consultez le manuel d'utilisation sur le CD-ROM si vous désirez de plus amples détails sur les Réglages/Ajustages avancés.

Problème de non-affichage d'images

Si aucune image ne s'affiche sur le moniteur même après avoir utilisé les solutions suivantes, contactez votre revendeur local.



1. Vérifiez le voyant d'alimentation.

Symptôme	Etat	Cause possible et solution
Aucune image	Le voyant ne s'allume pas.	Vérifiez que le cordon d'alimentation est correctement branché. Appuyez sur  .
	Le voyant s'allume en bleu.	Vérifiez le réglage du <Gain>*
	Le voyant d'alimentation s'allume en orange.	Changez le signal d'entrée en appuyant sur  .
		Appuyez sur une touche du clavier ou cliquez avec la souris.
		Mettez le PC sous tension.

* Consultez le Manuel d'utilisation inclus sur le CD-ROM pour plus de détails sur le réglage de gain.

2. Vérifiez le message d'erreur qui apparaît à l'écran.

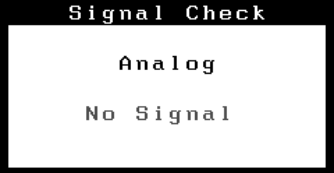
Ces messages s'affichent lorsque le signal d'entrée est incorrect même si le moniteur fonctionne correctement.

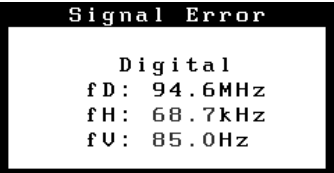



Symptôme	Etat	Cause possible et solution
	Le signal d'entrée n'est pas reçu.	Vérifiez si le PC est sous tension. Vérifiez si le câble de signal est correctement connecté au PC. Changez le signal d'entrée en appuyant sur  .
	La fréquence du signal est en dehors de la spécification. La fréquence de signal incorrecte est indiquée en rouge.	Passer en un mode approprié à l'aide du logiciel utilitaire de la carte vidéo. Consultez le manuel de la carte vidéo pour de plus amples détails.

FlexScan® T1501-B/T1502-B

触摸式彩色液晶显示器

安全符号

本手册使用的安全符号如下。它们表示重要信息。请仔细阅读。

 警告 若不遵守“警告”中的信息，可能会造成严重伤害或威胁到生命安全。	 注意 若不遵守“注意”中的信息，可能会造成中度伤害并 / 或使财产或产品受损。
 表示禁止的动作。	 表示必须遵照执行的命令动作。

预防措施



警告

若机器出现烟雾，闻起来像是东西着火，或者有奇怪声音，请立刻断开所有电源，并联络经销商以寻求建议。
尝试使用功能异常的机器可能会造成火灾、电击或设备受损。

使用内附电源线，并连接当地的标准电源插座。确保电源电压在电源线的额定电压范围内。否则可能会造成火灾或电击。
电源：100-120/200-240Vac 50/60Hz



让机器远离小物品或液体。
小物品意外掉入通风槽而进入机壳，或液体溢入机壳会造成火灾、电击或设备受损。若物品掉入或液体溢入机壳，请立刻拔下机器的电源插头。再次使用机器前，请由合格的服务工程师检查。



请在适宜的场所使用本设备。
否则可能会导致火灾、触电或设备损坏。

- 切勿放在室外。
- 切勿放置在运输工具中（船、飞机、火车、汽车等）。
- 切勿放置在多尘或潮湿的场所。
- 禁止将设备放置在水滴可溅到屏幕的位置（浴室、厨房等）。
- 切勿放置在蒸汽会直接接触屏幕的场所。
- 切勿放置在供暖设备或增湿器附近。
- 禁止将设备放置在阳光可直射本产品的位置上。
- 请勿放于有易燃气体的环境中。



装置必须连接到接地主插座。
否则可能会造成火灾或电击。

荧光背光灯中包含汞（采用LED背光灯的产品中不含汞），请依照当地法规进行废弃处理。



注意



请勿阻塞机壳上的通风槽。



- 请勿将任何物品放于通风槽上。
- 请勿将机器安装在封闭空间中。
- 请勿在机器放下或颠倒时使用。

阻塞通风槽会阻碍适当气流进出，并造成火灾、电击或设备受损。



使用可轻易连接的电源插座。
这可确保问题发生时快速断开电源。

关于设定手册与用户手册

 设定手册 (本手册)	说明显示器连接到个人计算机以及使用显示器的基本信息。
 用户手册 (光盘上的PDF文件*)	说明屏幕调整、设定和规格等应用信息。

* 需要安装Adobe Reader。

• 为配合在销售目标区域使用，本产品已经过专门调整。如果产品使用地并非销售目标区域，则本产品的工作性能可能与规格说明不符。

包装内容

请检查包装盒中是否包含下列物品。如果缺少物品，或物品存在损坏现象，请与您所在地的经销商联系。

注

- 请保留好包装盒和包装材料，以便将来显示器移动或搬运时使用。
- 关于触摸面板驱动的安装，请遵循光盘里的说明。

- 显示器
- 电源线

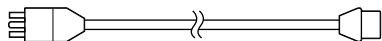

- 数字信号电缆：FD-C39

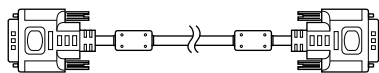

- 模拟信号电缆：MD-C87

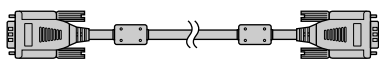

- 立体声迷你插孔线

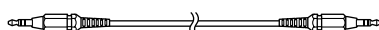

- RS-232C电缆（随T1501-B提供）：FD-C38-K

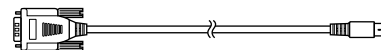

- EIZO USB电缆（随T1502-B提供）：MD-C93

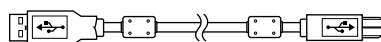

- EIZO LCD Utility Disk(光盘)

- 显示器用户手册
- 触摸屏驱动程序
- 触摸屏驱动程序用户手册

- 设定手册(本手册)
- 有限保修
- 安装螺丝(M4 x 12, 4只)

控制和功能

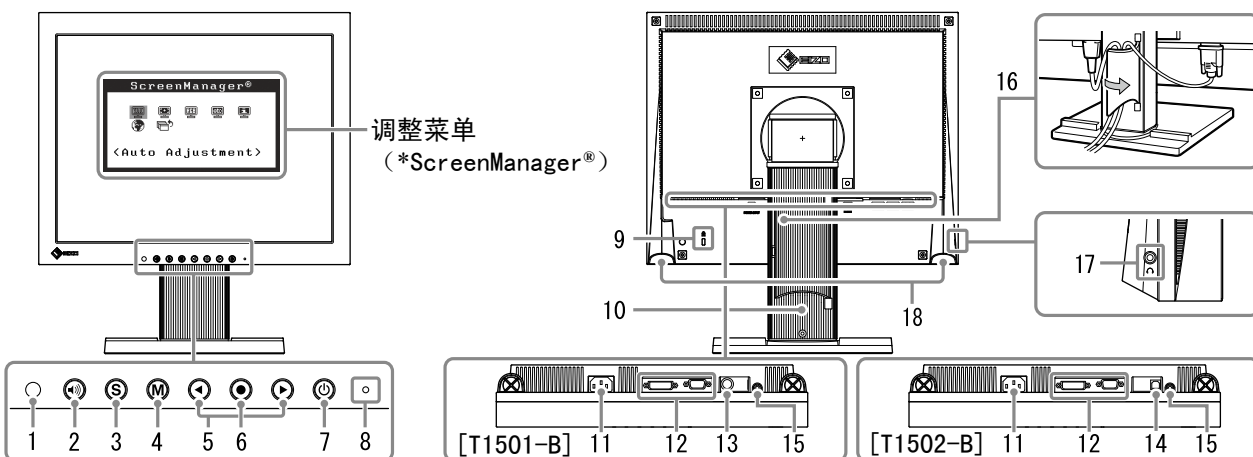

1	传感器	传感器检测周围亮度。BrightRegulator功能（第6页）
2	音量控制按钮	显示音量调节菜单（第5页）。
3	输入信号选择按钮	当两个个人计算机连接在显示器上时，可用此按钮切换显示的输入信号。
4	模式按钮	显示FineContrast模式（第5页）。
5	控制按钮（左、右）	<ul style="list-style-type: none"> • 显示亮度调节窗口（第6页）。 • 选择调整项目，或增加 / 降低利用调整菜单（第6页）进行高级调整时的已调整值。
6	回车按钮	显示调整菜单，确定菜单屏幕上的某个项目，并保存已调整的值。
7	电源按钮	打开或关闭电源。
8	电源指示器	指出显示器的操作状态。 蓝色：操作中 橙色：省电状态 关闭：电源关闭
9	安全锁插槽	符合Kensington的防盗锁安全系统。
10	底座	用于调节显示器屏幕角度。
11	电源连接器	连接电源线。
12	输入信号连接器	左：DVI-D连接器/右：D-sub mini 15 针连接器。
13	RS-232C端口（T1501-B）	使用RS-232C电缆将个人计算机连接到显示器。
14	USB端口（上）（T1502-B）	使用USB电缆将个人计算机连接到显示器。
15	立体声迷你插孔	连接立体声迷你插孔电缆。
16	电缆固定器	固定显示器电缆。
17	耳机插孔	连接耳机。
18	扬声器	输出音频源。

*ScreenManager® 是调整菜单的EIZO别称。（关于如何使用ScreenManager，请参考光盘中的用户手册。）

连接电缆

注意

- 当用T1501-B/T1502-B显示器替换当前显示器时，在连接个人计算机之前，必须参考分辨率表（封面背面）将分辨率和垂直频率等个人计算机设定更改为对T1501-B/T1502-B显示器有效的设定。

注

- 将两台个人计算机连接到显示器上时，请参阅光盘上的用户手册。

- 1 确保显示器和个人计算机的电源关闭。
- 2 用一根与连接器匹配的信号电缆连接显示器和个人计算机。
连接到电缆连接器后，请拧紧连接器的螺钉，使配合紧密。

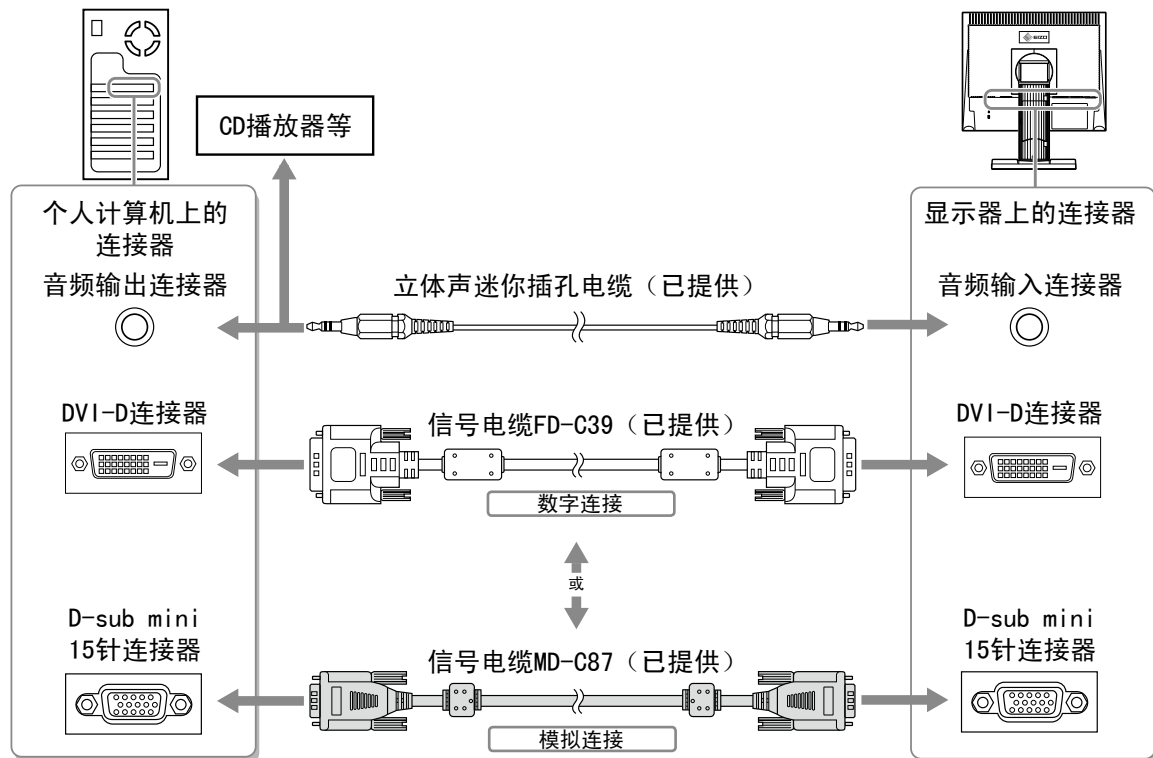

- 3 将电源线插头插入电源插座和显示器上的电源连接器。

调节屏幕角度

将屏幕倾斜并转动到最适合工作的状态。

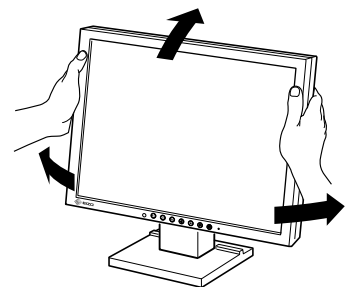

显示屏幕

- 按  打开显示器电源。
显示器电源指示灯以蓝色亮起。

- 打开个人计算机电源。
出现画面图像。

第一次打开使用模拟信号的显示器和个人计算机时，自动调整功能将开始工作，对时钟、相位和显示位置进行调整。

安装触摸屏驱动程序

注意

- 安装触摸屏驱动程序所使用的用户账号必须具有“管理员”权限。
- 重新安装触摸屏驱动程序更新驱动程序等时，请在卸载驱动程序后重新启动个人计算机，然后安装触摸屏驱动程序。

- 如果安装了其它触摸屏驱动程序，请将其卸载。

- 根据EIZO LCD Utility Disk (CD-ROM) 中的说明安装触摸屏驱动程序。
如要了解触摸屏驱动程序的安装说明，请参照触摸屏驱动程序用户手册（在CD-ROM上）。

- 使用RS-232C (FD-C38-K) 或USB (MD-C93) 电缆连接显示器和个人计算机。

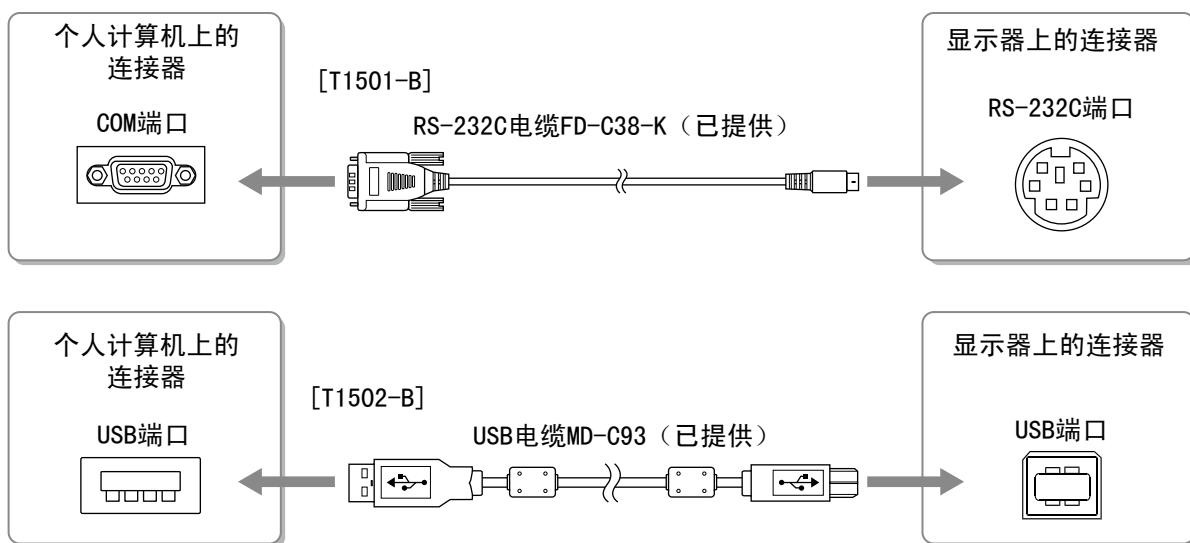

- 重新启动个人计算机。



注意

- 如果是T1501-B显示器，重新启动后，根据下列步骤设置设备。详情请参照触摸屏驱动程序用户手册（在CD-ROM上）。
 1. 单击“Start”-“All Program”-“DMC”-“DMC Touch Panel Configuration”显示“Properties”窗口。
 2. 单击“Add a serial device”，并记录为一个新串行设备。
 3. 单击“Device”，并指定“COM port”使用的COM端口号。
 4. 单击“Apply”。
 5. 单击“Close”。
- 使用显示器和个人计算机后请关闭电源。拔掉电源线插头，完全切断显示器电源。

校准显示器

根据CD-ROM中的触摸屏驱动程序说明书校准显示器。

调整扬声器音量

- 1 按 。
出现扬声器音量调整画面。
- 2 用  或  调整扬声器音量。

扬声器音量调整画面

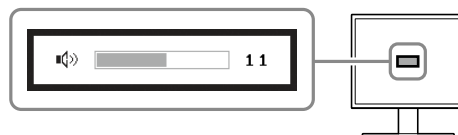



选择显示模式

FineContrast 可使您按照显示器的具体应用情况方便地选择最佳的显示模式。若需要FineContrast的详细信息，请参考光盘中的用户手册。

FineContrast模式

Custom（自定义）	用来执行需要的设定。
sRGB	适合与支持sRGB的周边设备进行颜色匹配。
Text（文本）	适合字处理器或电子表格软件的文本。

- 1 按 。
出现FineContrast模式。
- 2 显示FineContrast模式时，再按一下 。
每按一次此按钮，屏幕上的模式便会切换。
(请参考FineContrast 模式表。)
- 3 调整到所需模式后按 。
所选的模式被设定。

FineContrast模式名称

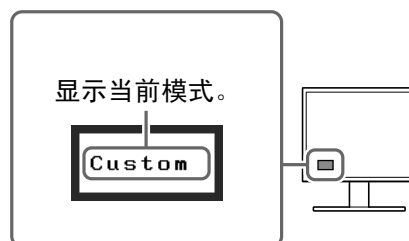

调整亮度

1 按 ◀ 或 ▶。
出现亮度调整画面。

2 用 ◀ 或 ▶ 调整亮度。
按 ▶ 增加屏幕亮度，或按 ◀ 降低屏幕亮度。

亮度调整窗口

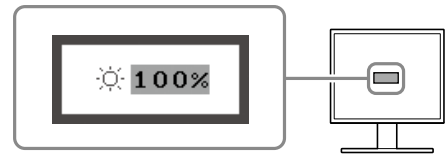

注

- 显示器正面的传感器检测到环境亮度，并使用BrightRegulator功能自动调节到舒适的屏幕亮度。详细信息，请参考光盘中的用户手册。

执行高级设定 / 调整

使用“调节”菜单可对颜色以及不同设置进行高级调整。
若需要各调整功能的详细信息，请参考光盘中的用户手册。

调整菜单





基本设定和调整已经完成。若需要高级设定 / 调整的详细信息，请参考光盘中的用户手册。

无图片的问题

若已使用建议的修正方法后仍然无画面显示，请与您所在地的经销商联系。



1. 检查电源指示器。

症状	状态	原因和补救措施
无图片	电源指示器不亮。	检查电源线是否已正确连接。 按  。
	电源指示器点亮（蓝色）。	检查<增益>*设定。
	电源指示器点亮（橙色）。	用  切换输入信号。 按键盘上任意键，或单击鼠标。
		将个人计算机开机。

* 若需要增益调整的详细信息，请参考光盘上的用户手册。

2. 查看屏幕上的出错信息。

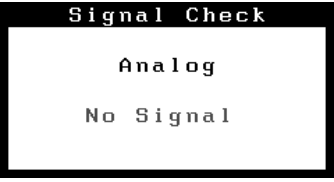
即使显示器功能正常，当输入信号不正确时，这些信息仍会出现。

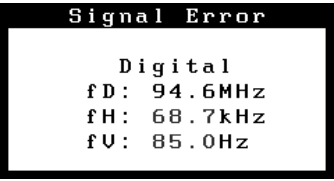
症状	状态	原因和补救措施
	输入信号未收到。	检查个人计算机是否已开机。 检查信号线是否已正确连接到个人计算机。 用  切换输入信号。
	信号频率超出规定范围。错误的信号频率会以红色显示。	使用图形卡实用程序软件选择适当的显示模式。详细说明、请参阅图形卡用户手册。

Hinweise zur Auswahl des richtigen Schwenkarms für Ihren Monitor

Dieser Monitor ist für Bildschirmarbeitsplätze vorgesehen. Wenn nicht der zum Standardzubehör gehörige Schwenkarm verwendet wird, muss statt dessen ein geeigneter anderer Schwenkarm installiert werden. Bei der Auswahl des Schwenkarms sind die nachstehenden Hinweise zu berücksichtigen:

Der Standfuß muß den nachfolgenden Anforderungen entsprechen:

- a) Der Standfuß muß eine ausreichende mechanische Stabilität zur Aufnahme des Gewichtes vom Bildschirmgerät und des spezifizierten Zubehörs besitzen. Das Gewicht des Bildschirmgerätes und des Zubehörs sind in der zugehörigen Bedienungsanleitung angegeben.
- b) Die Befestigung des Standfusses muß derart erfolgen, daß die oberste Zeile der Bildschirmanzeige nicht höher als die Augenhöhe eines Benutzers in sitzender Position ist.
- c) Im Fall eines stehenden Benutzers muß die Befestigung des Bildschirmgerätes derart erfolgen, daß die Höhe der Bildschirmmitte über dem Boden zwischen 135 – 150 cm beträgt.
- d) Der Standfuß muß die Möglichkeit zur Neigung des Bildschirmgerätes besitzen (max. vorwärts: 5°, min. nach hinten $\geq 5^\circ$).
- e) Der Standfuß muß die Möglichkeit zur Drehung des Bildschirmgerätes besitzen (max. $\pm 180^\circ$). Der maximale Kraftaufwand dafür muß weniger als 100 N betragen.
- f) Der Standfuß muß in der Stellung verharren, in die er manuell bewegt wurde.
- g) Der Glanzgrad des Standfusses muß weniger als 20 Glanzeinheiten betragen (seidenmatt).
- h) Der Standfuß mit Bildschirmgerät muß bei einer Neigung von bis zu 10° aus der normalen aufrechten Position kipp sicher sein.

„Maschinenlärminformations-Verordnung 3. GPSGV:

Der höchste Schalldruckpegel beträgt 70 dB(A) oder weniger gemäss EN ISO 7779“

Nicht für Bildschirm - Arbeitsplätze geeignet



EIZO Corporation

153 Shimokashiwano, Hakusan, Ishikawa 924-8566 Japan
Phone: +81 76 277 6792 Fax: +81 76 277 6793

EIZO Europe GmbH

Helmut-Grashoff-Strasse 18, 41179 Mönchengladbach, Germany
Phone: +49 2161 8210210 Fax: +49 2161 8210150

艺卓显像技术(苏州)有限公司

中国苏州市苏州工业园区展业路8号中新科技工业坊5B
Phone: +86 512 6252 0100 Fax: +86 512 6252 1508



<http://www.eizo.com>

Copyright © 2009-2013 EIZO Corporation All rights reserved.

4th Edition-April, 2013 Printed in Japan.

00NOL510D1
(U.M-SUT1501-B-4)