

# RadiForce® GX540-CL

## Monochrome LCD Monitor

### Setup Manual

**Important:** Please read PRECAUTIONS, this Setup Manual and the User's Manual (on the CD-ROM) carefully to familiarize yourself with safe and effective usage. Please retain this manual for future reference.

### Installationshandbuch

**Wichtig:** Lesen Sie die VORSICHTSMASSNAHMEN, dieses Handbuch zur Einrichtung und das Benutzerhandbuch (auf der CD-ROM) aufmerksam durch, um sich mit der sicheren und effizienten Bedienung vertraut zu machen. Bewahren Sie dieses Handbuch zum späteren Nachschlagen auf.

### Manuel d'installation

**Important :** Veuillez lire attentivement les PRECAUTIONS, ce Manuel d'installation ainsi que le Manuel d'utilisation (inclus sur le CD-ROM) afin de vous familiariser avec ce produit et de l'utiliser efficacement et en toute sécurité. Veuillez conserver ce manuel pour référence ultérieure.

### 设定手册

**重要事项:** 请仔细阅读预防措施、本设定手册和用户手册（储存在光盘上），以便掌握如何安全、有效地使用本产品。请保留本手册，以备日后参考。

- El Manual de instalación en español se puede descargar del sitio: <http://www.eizo.com>
- Il Manuale di installazione in Italiano è disponibile per il download nel sito Web all'indirizzo: <http://www.eizo.com>
- Installationshandboken på svenska går att ladda ned från vår webbplats: <http://www.eizo.com>
- Μπορείτε να κάνετε λήψη του Εγχειριδίου εγκατάστασης στα Ελληνικά από τον ιστότοπό μας: <http://www.eizo.com>
- Руководство по установке на русском языке доступно для загрузки с нашего сайта по адресу: <http://www.eizo.com>
- 中文的設定操作手冊可以從我們的網站下載: <http://www.eizo.com>
- Instalační příručka v češtině je dostupná ke stažení z našich stránek: <http://www.eizo.com>
- En installationsvejledning på dansk kan hentes fra vores websted: <http://www.eizo.com>
- Asennusopas suomeksi on ladattavissa osoitteesta: <http://www.eizo.com>
- 한국어로 된 설치 설명서를 당사 웹 사이트에서 다운로드할 수 있습니다: <http://www.eizo.com>
- De installatiehandleiding in het Nederlands kan worden gedownload van onze site: <http://www.eizo.com>
- Installasjonsveiledning på norsk kan lastes ned fra vårt område: <http://www.eizo.com>
- Podręcznik instalacji w języku polskim można pobrać z naszej witryny internetowej: <http://www.eizo.com>
- O Manual de instalação (em português) está disponível para download no nosso website: <http://www.eizo.com>
- Türkçe Kurulum Kılavuzu sitemizden indirilebilir: <http://www.eizo.com>
- <http://www.eizo.com>: يتوفر دليل الإعداد باللغة العربية للتنزيل من موقعنا



## Compatible Resolutions

## Kompatible Auflösungen

## Résolutions compatibles

## 兼容的分辨率

The monitor supports the following resolutions.

Der Monitor unterstützt die folgenden Auflösungen.

Ce moniteur prend en charge les résolutions suivantes.

本显示器支持下列分辨率。

√ : Supported

Resolution	Applicable signal	vertical scan frequency	Dot Clock	DVI		DisplayPort		SDG <sup>*1</sup>
				Portrait	Landscape	Portrait	Landscape	Portrait
720 × 400	VGA TEXT	70 Hz	290 MHz (Max.)	√	√	√	√	√
640 × 480	VGA	60 Hz		√	√	√	√	√
800 × 600	VESA	60 Hz		√	√	√	√	√
1024 × 768	VESA	60 Hz		√	√	√	√	√
1280 × 1024	VESA	60 Hz		√	√	√	√	√
1600 × 1200	VESA	60 Hz		√	√	√	√	√
2560 × 2048	VESA CVT	50 Hz		-	√ <sup>*2</sup>	-	√	-
2048 × 2560	VESA CVT	50 Hz		√ <sup>*2</sup>	-	√	-	-
2560 × 2048	VESA CVT	25 Hz		-	√	-	-	-
2048 × 2560	VESA CVT	25 Hz		√	-	-	-	-
2048 × 2560	SDG	25 Hz		-	-	-	-	√

<sup>\*1</sup> A supported graphics board is required to display.

<sup>\*1</sup> Für die Anzeige ist eine unterstützte Grafikkarte erforderlich.

<sup>\*1</sup> Une carte vidéo prise en charge est requise pour l'affichage.

<sup>\*1</sup> 显示时所需要的支持图形卡。

<sup>\*2</sup> Dual Link

# RadiForce® GX540-CL

## Monochrome LCD Monitor

### Location of the Caution Statements

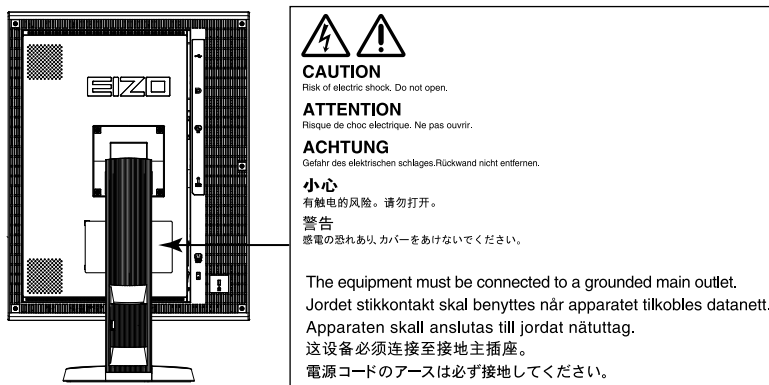

### Symbols on the unit

Symbol	This symbol indicates
	Main Power Switch: Press to turn the monitor's main power off.
	Main Power Switch: Press to turn the monitor's main power on.
	Power button: Press to turn the monitor's power on or off.
	Alternating current
	Alerting electrical hazard
	CAUTION: Refer to SAFETY SYMBOLS section in PRECAUTIONS.

No part of this manual may be reproduced, stored in a retrieval system, or transmitted, in any form or by any means, electronic, mechanical, or otherwise, without the prior written permission of EIZO Corporation.

EIZO Corporation is under no obligation to hold any submitted material or information confidential unless prior arrangements are made pursuant to EIZO Corporation's receipt of said information. Although every effort has been made to ensure that this manual provides up-to-date information, please note that EIZO monitor specifications are subject to change without notice.

## Package Contents

Check that all the following items are included in the packaging box. If any items are missing or damaged, contact your local dealer.

### Note

- Please keep the packaging box and materials for future movement or transport of the monitor.
  - Monitor
  - Power cord
  - USB cable: UU300
  - EIZO LCD Utility Disk (CD-ROM)
  - Setup Manual (this manual)
  - PRECAUTIONS

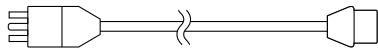

- Digital signal cable: DisplayPort - DisplayPort (PP300)
- Digital signal cable: DVI-D - DVI-D (Dual Link) (DD300DL)

## Controls and Functions

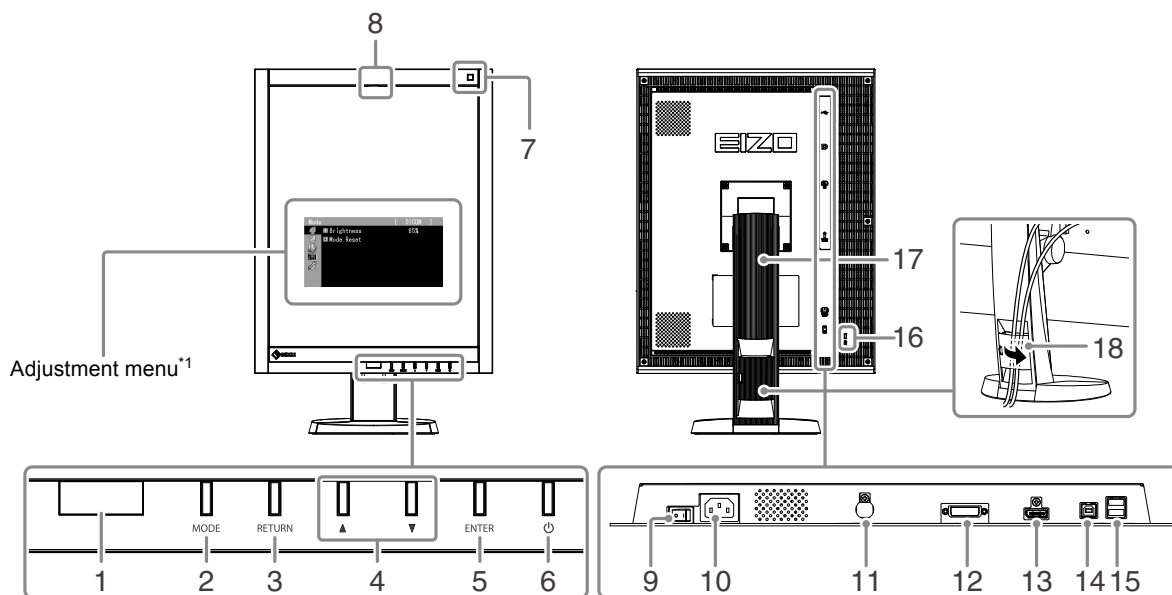

<b>1. Presence Sensor</b>	Detects the movement of a person in front of the monitor.
<b>2. MODE button</b>	Switches the CAL Switch mode.
<b>3. RETURN button</b>	Cancels the setting/adjustment and exits the Adjustment menu.
<b>4. ▲▼ button</b>	Provides the menu selection as well as the adjustment and setting of a function.
<b>5. ENTER button</b>	Displays the Adjustment menu, determines an item on the menu screen, and saves values adjusted.
<b>6. ⏻ button</b>	<ul style="list-style-type: none"> <li>• Turns the power on or off.</li> <li>• Indicates the monitor's operation status. Green: Operating, Orange: Power saving mode, Off: Main power/power off</li> </ul>
<b>7. Ambient Light Sensor</b>	Measures the environmental illumination.
<b>8. Integrated Front Sensor (slide type)</b>	Used for calibration and Grayscale Check.
<b>9. Main power switch</b>	Turns the main power on or off.
<b>10. Power connector</b>	Connects the power cord.
<b>11. PS/2 connector</b>	Used for maintenance. Do not use for other applications. This may cause the monitor to malfunction.
<b>12. Input signal connector</b>	DVI-D connector
<b>13. Input signal connector</b>	DisplayPort connector
<b>14. USB upstream port</b>	Connects the USB cable to use the software that needs USB connection, or to use USB Hub function.
<b>15. USB downstream port</b>	Connects a peripheral USB device.
<b>16. Security lock slot</b>	Complies with Kensington's MicroSaver security system.
<b>17. Stand</b>	Used to adjust the height and angle of the monitor screen.
<b>18. Cable holder</b>	Covers the monitor cables.

\*1 For instructions for use, refer to the User's Manual (on the CD-ROM).

# Connecting Cables

## Attention

- Check that the monitor and the PC are powered off.
- When replacing the current monitor with this monitor, be sure to change the PC settings for resolution and vertical scan frequency to those that are available for this monitor. Refer to the compatible resolution table (back of cover page) before connecting the PC.

## Note

- When connecting multiple PCs to this product, refer to the User's Manual (on the CD-ROM).

## 1. Turn the monitor screen 90° in clockwise direction.

The landscape position is the default monitor orientation. Turn the monitor screen ninety degrees to portrait position before installing it.

## 2. Connect the signal cables to the input signal connectors and PC.

Check the shape of the connectors, and connect the cables.

After connecting the signal cable, tighten the screws of the connectors to secure the coupling.

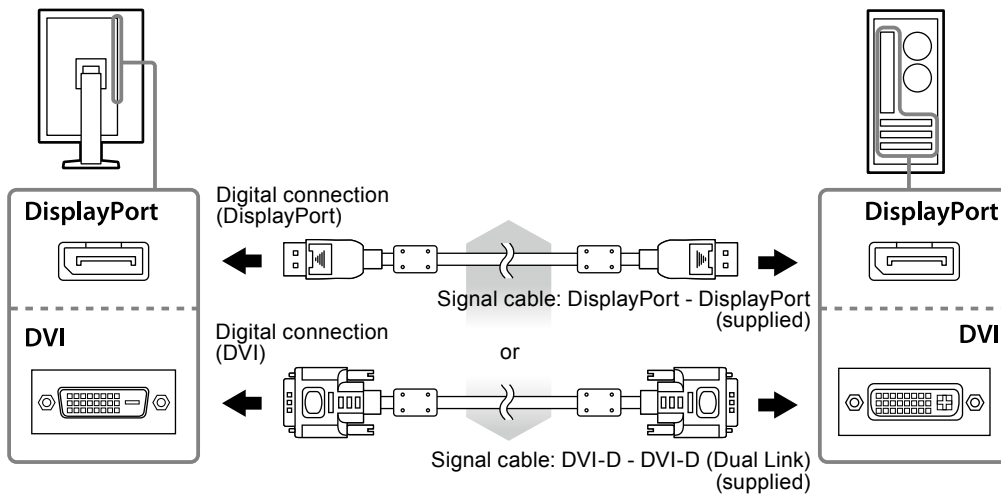

## 3. Plug the power cord into a power outlet and the power connector on the monitor.

## 4. Connect the USB cable when using RadiCS LE or ScreenManager Pro for Medical.

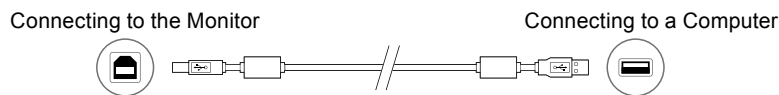

## 5. Press to turn on the monitor.

The monitor's power indicator lights up green.

## 6. Turn on the PC.

The screen image appears.

If an image does not appear, refer to "No picture" (page 6) for additional advice.

## Attention

- Turn off the monitor and PC after using them.
- For the maximum power saving, it is recommended that the Power button be turned off. Turning off the main power switch or unplugging the power cord completely shuts off power supply to the monitor.

# Adjusting the Screen Height and Angle

Hold left and right edge of the monitor with both hands, and adjust the screen height, tilt and swivel of the screen to the best condition for working.

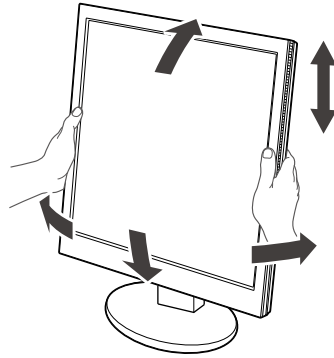

---

**Attention**

- Be sure that the cables are correctly connected.
- 

# Showing Button Guide

Press the front buttons (except  button), the Button Guide appears above the button.

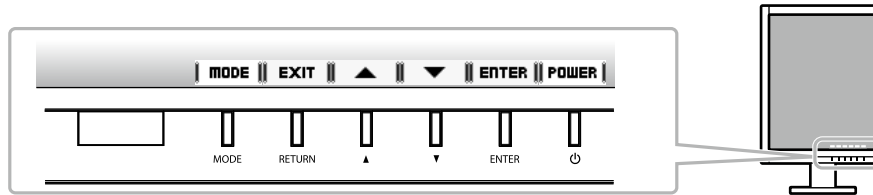

---

**Note**

- The Button Guide will continue to appear while the Adjustment menu or mode menu is showing.
  - The Button Guide is displayed differently depending on the selected menu or status.
-

# Selecting Display Mode

This function allows easy selection of a desired mode according to monitor application.

√: Calibration is available.

Mode	Purpose	
1-DICOM	Available to display in DICOM mode.	√
2-CAL1/3-CAL2	Displays the screen adjusted by calibration software.	√
4-Hybrid-γ	Automatically identifies the display area for the medical and other images on the same screen, and displays each set status.	-
5-ALT <sup>*1</sup>	Suitable for displaying the color with the brightness and grayscale appropriate for the environmental illumination.	-

\*1 The items described above may not be displayed correctly depending on the usage environment. The quality of the monitor cannot be managed using this mode.

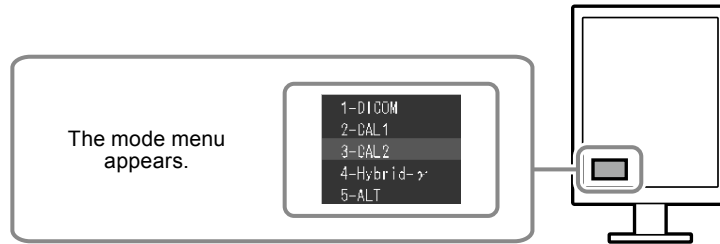

## Procedure

1. Press MODE.

The mode menu appears at the bottom left of the screen.

2. The mode among the list is highlighted in turn each time MODE is pressed.

You can switch the mode with ▲ or ▼ while the mode menu is displayed.



# Controlling Monitor Quality

The quality control software “RadiCS LE” (for Windows) is included with this monitor.

To calibrate the monitor and manage the calibration history, install RadiCS LE with reference to the RadiCS LE User's Manual (on the CD-ROM). Use the RadiCS SelfQC function and built-in Integrated Front Sensor to perform periodic calibration and Grayscale Check for the monitor independently. For details, refer to the User's Manual (on the CD-ROM).

### Attention

- Connect the monitor to the PC with a USB cable when using RadiCS LE.

### Note

- To perform advanced quality control that conforms to medical standards, use the optional monitor quality control software kit “RadiCS UX1”.

# No picture

If a problem still remains after applying the suggested remedies, contact your local dealer.

Problem	Possible cause and remedy
<p><b>1. No picture</b></p> <ul style="list-style-type: none"> <li>Power indicator does not light.</li> </ul> <hr/> <ul style="list-style-type: none"> <li>Power indicator is lighting orange.</li> </ul> <hr/> <ul style="list-style-type: none"> <li>Power indicator is flashing orange and green.</li> </ul>	<ul style="list-style-type: none"> <li>Check whether the power cord is connected properly.</li> <li>Turn the main power switch on.</li> <li>Press .</li> <li>Turn off the main power, and then turn it on again a few minutes later.</li> </ul> <hr/> <ul style="list-style-type: none"> <li>Switch the input signal. For details, refer to the User's Manual (on the CD-ROM).</li> <li>Operate the mouse or keyboard.</li> <li>Check whether the PC is turned on.</li> <li>When Presence Sensor is set to "Auto" or "Manual", the monitor may have shifted to the power saving mode. Come near to the monitor.</li> </ul> <hr/> <ul style="list-style-type: none"> <li>The device that is connected using DisplayPort have a problem. Solve the problem, turn off the monitor, and then turn it on again. Refer to the User's Manual of the output device for further details.</li> </ul>
<p><b>2. The message below appears.</b></p> <ul style="list-style-type: none"> <li>This message appears when no signal is input. Example:</li> </ul> <div data-bbox="316 949 627 1149" data-label="Image"> </div> <ul style="list-style-type: none"> <li>The message shows that the input signal is out of the specified frequency range. Example:</li> </ul> <div data-bbox="316 1261 627 1503" data-label="Image"> </div> <p>fD: Dot Clock fH: Horizontal Scan Frequency fV: Vertical scan frequency</p>	<p>This message appears when the signal is not input correctly even when the monitor functions properly.</p> <ul style="list-style-type: none"> <li>The message shown left may appear, because some PCs do not output the signal soon after power-on.</li> <li>Check whether the PC is turned on.</li> <li>Check whether the signal cable is connected properly.</li> <li>Switch the input signal. For details, refer to the User's Manual (on the CD-ROM).</li> </ul> <hr/> <ul style="list-style-type: none"> <li>Check whether the PC is configured to meet the resolution and vertical scan frequency requirements of the monitor (see "Compatible Resolutions").</li> <li>Reboot the PC.</li> <li>Select an appropriate setting using the graphics board's utility. Refer to the manual of the graphics board for details.</li> </ul>



# RadiForce® GX540-CL





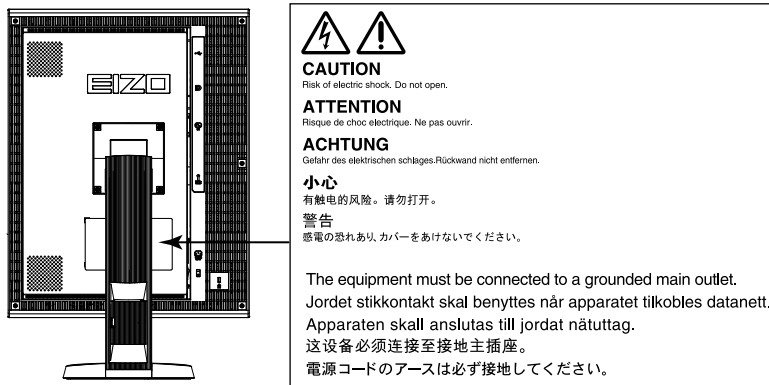

## LCD-Monochrommonitor

### Stelle der Warnungshinweise



Deutsch

### Symbole am Gerät

Symbol	Bedeutung
	Hauptnetz-Schalter: Drücken, um das Netzteil des Monitors auszuschalten.
	Hauptnetz-Schalter: Drücken, um das Netzteil des Monitors einzuschalten.
	Netzschalter: Drücken, um den Monitor ein- und auszuschalten.
	Wechselstrom
	Warnung vor elektrischem Schlag
	ACHTUNG: Informationen zu den SICHERHEITSSYMBOLEN finden Sie in den VORSICHTSMASSNAHMEN.

Kein Teil dieses Handbuchs darf ohne die vorherige schriftliche Zustimmung von EIZO Corporation in irgendeiner Form oder mit irgendwelchen Mitteln – elektronisch, mechanisch oder auf andere Weise – reproduziert, in einem Suchsystem gespeichert oder übertragen werden.

EIZO Corporation ist in keiner Weise verpflichtet, zur Verfügung gestelltes Material oder Informationen vertraulich zu behandeln, es sei denn, es wurden mit EIZO Corporation beim Empfang der Informationen entsprechende Abmachungen getroffen. Obwohl größte Sorgfalt aufgewendet wurde, um zu gewährleisten, dass die Informationen in diesem Handbuch dem neuesten Stand entsprechen, ist zu beachten, dass die Spezifikationen der Monitore von EIZO ohne vorherige Ankündigung geändert werden können.

## Verpackungsinhalt

Prüfen Sie, ob sich alle der folgenden Gegenstände in der Verpackung befinden. Sollte einer der Gegenstände fehlen oder beschädigt sein, wenden Sie sich an Ihren Fachhändler.

### Hinweis

- Heben Sie die Verpackung sowie die Verpackungsmaterialien für evtl. Transporte des Monitors gut auf.

- Monitor
- Netzkabel

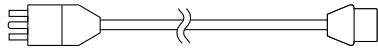

- USB-Kabel: UU300
- EIZO LCD Utility Disk (CD-ROM)
- Installationshandbuch (das vorliegende Handbuch)
- VORSICHTSMASSNAHMEN

- Digitales Signalkabel: DisplayPort - DisplayPort (PP300)
- Digitales Signalkabel: DVI-D - DVI-D (Dual Link) (DD300DL)

## Steuerelemente und Funktionen

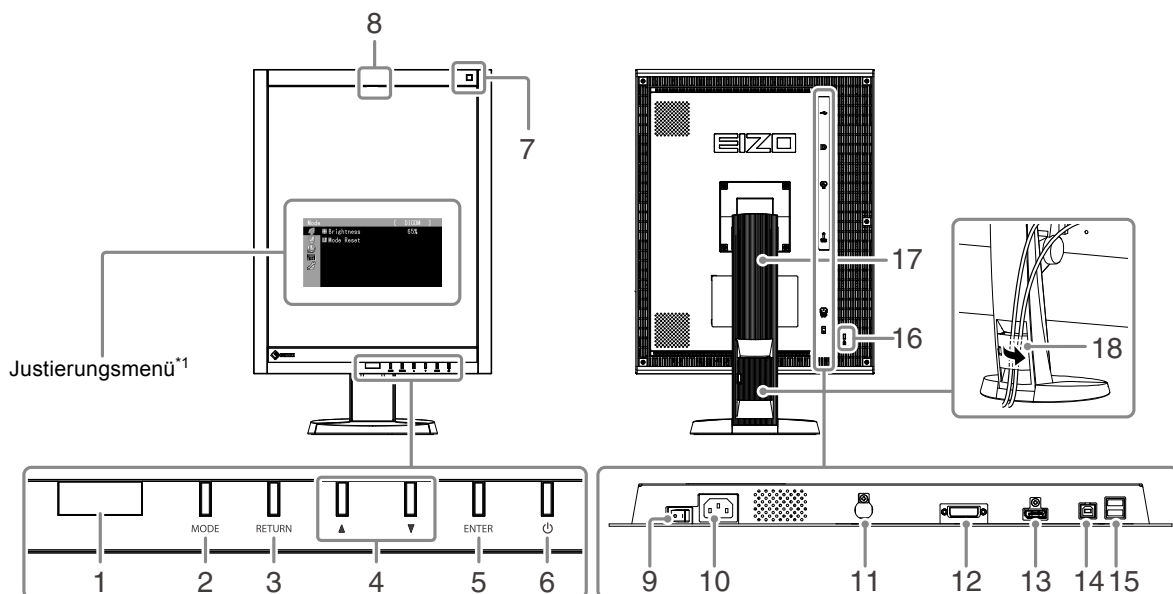

<b>1. Anwesenheitssensor</b>	Erkennt die Bewegung einer Person vor dem Monitor.
<b>2. MODE Taste</b>	Wechselt den CAL Switch-Modus.
<b>3. RETURN Taste</b>	Abbruch der Einstellung/Justierung und Beenden des Justierungsmenüs.
<b>4. ▲▼ Taste</b>	Dienen der Menüsteuerung sowie der Justage oder Auswahl von Funktionen.
<b>5. ENTER Taste</b>	Zeigt das Justierungsmenü an, wählt ein Element im Menübildschirm und speichert geänderte Werte.
<b>6. ⏻ Taste</b>	<ul style="list-style-type: none"> <li>• Zum Ein- und Ausschalten.</li> <li>• Zeigt den Betriebsstatus des Monitors an. Grün: In Betrieb, Orange: Energiesparmodus, Aus: Hauptnetz/Netzschalter aus</li> </ul>
<b>7. Umgebungslichtsensor</b>	Misst die Umgebungsbeleuchtung.
<b>8. Integrierter Frontsensor (Schiebe-Typ)</b>	Dient für Kalibrierung und Grauskalenprüfung.
<b>9. Hauptnetz-Schalter</b>	Schaltet das Hauptnetz ein oder aus.
<b>10. Netzanschluss</b>	Dient zum Verbinden des Netzkabels.
<b>11. PS/2-Anschluss</b>	Dient zur Wartung. Nicht für andere Anwendungen benutzen. Dies könnte eine Fehlfunktion des Monitors verursachen.
<b>12. Signaleingang</b>	DVI-D-Anschluss
<b>13. Signaleingang</b>	DisplayPort-Anschluss
<b>14. USB-Ausgang</b>	Dient zum Anschließen des USB-Kabels zur Verwendung von Software, die eine USB-Verbindung benötigt, oder zur Verwendung der USB-Hub-Funktion.
<b>15. USB-Eingang</b>	Verbindet ein USB-Peripheriegerät.
<b>16. Öffnung für Diebstahlsicherung</b>	Kompatibel mit dem Kensington MicroSaver-Sicherheitssystem.
<b>17. Standfuß</b>	Wird zum Justieren der Höhe und des Winkels des Monitorbildschirms verwendet.
<b>18. Kabelabdeckung</b>	Verdeckt die Monitorkabel.

\*1 Informationen zur Verwendung entnehmen Sie dem Benutzerhandbuch (auf der CD-ROM).

# Kabel anschließen

## Beachte

- Stellen Sie sicher, dass Computer und Monitor ausgeschaltet sind.
- Wenn der vorhandene Monitor durch diesen Monitor ersetzt wird, müssen auf jeden Fall die PC-Einstellungen für die Auflösung und die vertikale Abtastfrequenz auf diejenigen umgeändert werden, die für diesen Monitor verfügbar sind. Ziehen Sie vor dem Anschließen des PCs die Tabelle Kompatible Auflösung (Rückseite des Deckblattes) zu Rate.

## Hinweis

- Lesen Sie im Benutzerhandbuch (auf der CD-ROM) nach, wenn Sie mehrere PCs an das Produkt anschließen.

## 1. Drehen Sie den Monitor um 90° Grad im Uhrzeigersinn.

Querformat ist die standardmäßige Position des Monitors. Drehen Sie den Monitor um 90° Grad ins Hochformat, bevor Sie ihn installieren.

## 2. Verbinden Sie die Signalkabel mit den Signaleingängen und dem PC.

Prüfen Sie die Form der Anschlüsse, bevor Sie die Kabel verbinden.

Ziehen Sie nach dem Anschließen der Kabel die Schrauben der Anschlüsse an, um die Verbindung zu sichern.

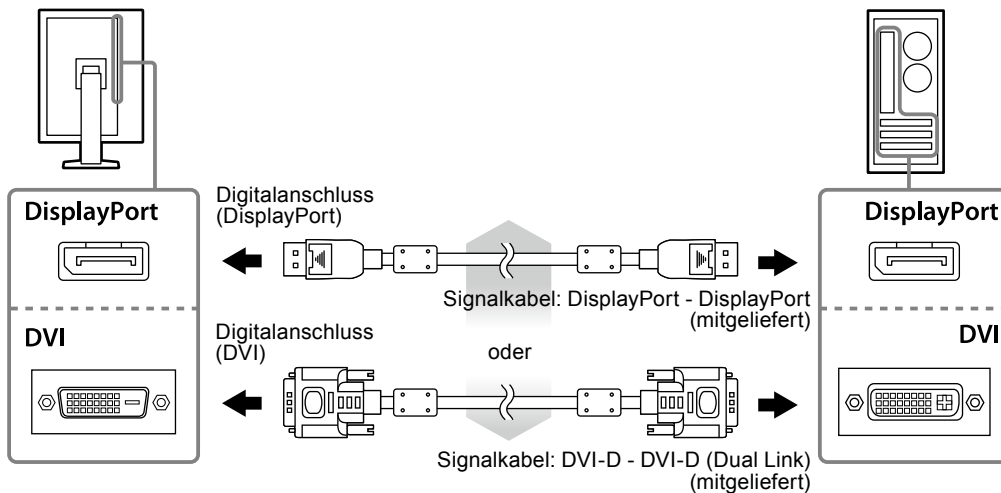

## 3. Verbinden sie mithilfe des Netzkabels den Netzanschluss des Monitors mit einer Steckdose.

## 4. Bei Verwendung der Software RadiCS LE oder ScreenManager Pro for Medical schließen Sie das USB-Kabel an.

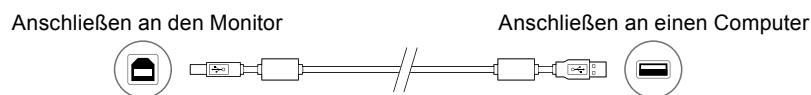

## 5. Drücken Sie , um den Monitor einzuschalten.

Die Netzkontroll-LED des Monitors leuchtet auf (grün).

## 6. Schalten Sie den Computer ein.

Das Bildschirmbild erscheint.

Falls kein Bild erscheint, siehe „Kein Bild“ (Seite 6).

## Beachte

- Schalten Sie Computer und Monitor aus, wenn Sie sie nicht mehr benötigen.
- Um möglichst viel Energiesparen, empfiehlt es sich, auch den Netzschalter auszuschalten. Durch Ausschalten des Hauptschalters oder durch Abtrennen des Netzkabels wird die Stromversorgung des Monitors vollständig unterbrochen.

# Höhe und Neigung des Bildschirms einstellen

Halten Sie den Monitor mit beiden Händen am linken und rechten Rand fest und stellen Sie die für Ihren Arbeitsplatz optimal Höhe, Neigung und Drehung ein.

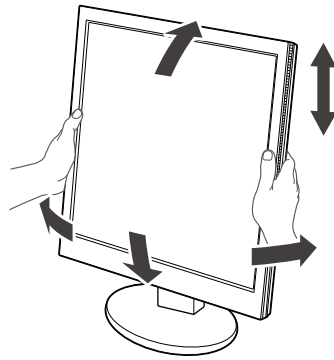

## Beachte

- Vergewissern Sie sich, dass die Kabel richtig angeschlossen sind.

# Anzeigen der Tastenführung

Drücken Sie die Tasten an der Vorderseite (außer Taste ) . Die Tastenführung wird über der Taste angezeigt.

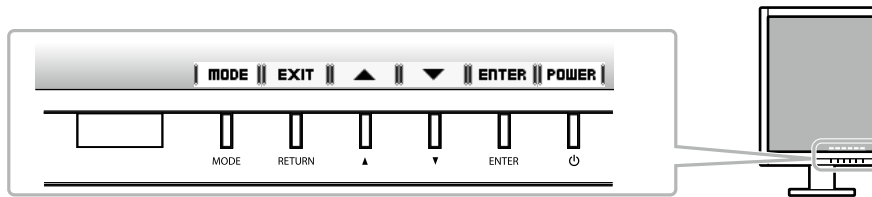

## Hinweis

- Die Tastenführung erscheint weiterhin, während das Justiermenü oder das Modusmenü angezeigt wird.
- Die Tastenführung wird je nach ausgewähltem Menü oder Status unterschiedlich angezeigt.

# Anzeigemodus auswählen

Diese Funktion ermöglicht die einfache Auswahl eines gewünschten Modus entsprechend der Monitoranwendung.

√: Kalibrierung ist verfügbar.

Modus	Zweck	
1-DICOM	Anzeige im DICOM-Modus möglich.	√
2-CAL1/3-CAL2	Zeigt den mit der Kalibrierungssoftware justierten Bildparameter an.	√
4-Hybrid-γ	Erkennt automatisch den Anzeigebereich für die medizinischen und andere Bilder auf demselben Bildschirm und zeigt den eingestellten Status an.	-
5-ALT <sup>*1</sup>	Geeignet zum Anzeigen der Bilder mit der Helligkeit und Wiedergabekennlinie entsprechend der Umgebungsbeleuchtung.	-

\*1 Die Bildparameter wird möglicherweise je nach der Verwendungsumgebung nicht richtig angezeigt. Die Qualität des Montirs kann mit diesem Modus nicht verwaltet werden.

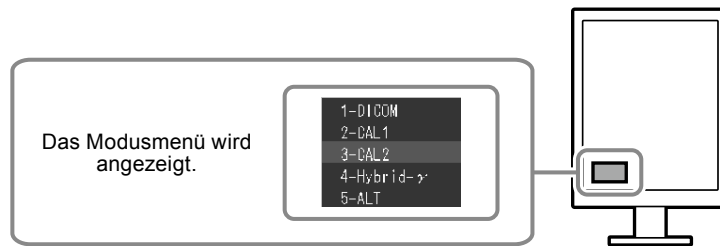

## Vorgehensweise

1. Drücken Sie MODE.

Das Modusmenü erscheint in der linken unteren Ecke des Bildschirms.

2. Der Modus wird bei jedem Drücken von MODE in der Liste hervorgehoben.

Sie können den Modus während der Anzeige des Modusmenüs mit ▲ oder ▼ umschalten.



# Kontrolle der Monitorqualität

Die Qualitätskontroll-Software „RadiCS LE“ (für Windows) gehört zum Lieferumfang dieses Monitors.

Um den Monitor zu kalibrieren und das Kalibrierungsprotokoll zu verwalten, installieren Sie RadiCS LE, wobei Sie die Einzelheiten hierzu im Benutzerhandbuch von RadiCS LE (auf der CD-ROM) finden. Verwenden Sie die Funktion RadiCS SelfQC und den eingebauten integrierten Frontsensor (Integrated Front Sensor), um unabhängig voneinander eine regelmäßige Kalibrierung und eine Grauskalenprüfung durchzuführen. Einzelheiten entnehmen Sie dem Benutzerhandbuch (auf der CD-ROM).

### Beachte

- Bei Verwendung der Software RadiCS LE verbinden Sie den Monitor über ein USB-Kabel mit dem PC.

### Hinweis

- Um eine weiterführende Qualitätssicherung auszuführen, die medizinischer Standard entspricht, verwenden Sie das optionale Monitor-Qualitätskontrolle-Softwarekit „RadiCS UX1“.

# Kein Bild

Besteht ein Problem auch nach Anwendung aller angegebenen Lösungen, wenden Sie sich an einen Fachhändler in Ihrer Nähe.

Problem	Mögliche Ursache und Lösung
<p><b>1. Kein Bild</b></p> <ul style="list-style-type: none"> <li>Die Netzkontroll-LED leuchtet nicht.</li> </ul> <hr/> <ul style="list-style-type: none"> <li>Die Netzkontroll-LED leuchtet orange.</li> </ul> <hr/> <ul style="list-style-type: none"> <li>Die Netzkontroll-LED blinkt orange und grün.</li> </ul>	<ul style="list-style-type: none"> <li>Prüfen Sie, ob das Netzkabel ordnungsgemäß angeschlossen ist.</li> <li>Schalten Sie den Hauptnetz-Schalter ein.</li> <li>Drücken Sie .</li> <li>Schalten Sie das Hauptnetz aus und einige Minuten später wieder ein.</li> </ul> <hr/> <ul style="list-style-type: none"> <li>Wechseln Sie das Eingangssignal. Einzelheiten entnehmen Sie dem Benutzerhandbuch (auf der CD-ROM).</li> <li>Bedienen Sie die Maus oder die Tastatur.</li> <li>Prüfen Sie, ob der Computer eingeschaltet ist.</li> <li>Wenn der Anwesenheitssensor auf „Automatik“ oder „Manuell“ gestellt ist, hat der Monitor möglicherweise bereits in den Energiesparmodus gewechselt. Kommen Sie nahe an den Monitor heran.</li> </ul> <hr/> <ul style="list-style-type: none"> <li>Es besteht eventuell ein Problem bei der DisplayPort-Verbindung. Beheben Sie das Problem, schalten Sie den Monitor aus und dann wieder ein. Schlagen Sie im Benutzerhandbuch des Ausgabegerätes für weitere Details nach.</li> </ul>
<p><b>2. Die nachstehende Meldung wird eingeblendet.</b></p> <ul style="list-style-type: none"> <li>Diese Meldung wird eingeblendet, wenn kein Signal eingespeist wird. Beispiel:</li> </ul> <div data-bbox="316 1144 627 1346" data-label="Image"> </div> <ul style="list-style-type: none"> <li>Diese Meldung zeigt an, dass sich das Eingangssignal außerhalb des angegebenen Frequenzbereichs befindet. Beispiel:</li> </ul> <div data-bbox="316 1491 627 1731" data-label="Image"> </div> <p>fD: Punktfrequenz fH: Horizontale Abtastfrequenz fV: Vertikale Abtastfrequenz</p>	<p>Diese Meldung wird eingeblendet, wenn das Signal nicht korrekt eingespeist wird, selbst wenn der Monitor ordnungsgemäß funktioniert.</p> <ul style="list-style-type: none"> <li>Die links stehende Meldung wird eventuell eingeblendet, wenn einige PCs das Signal nicht gleich nach dem Einschalten ausgeben.</li> <li>Prüfen Sie, ob der Computer eingeschaltet ist.</li> <li>Prüfen Sie, ob das Signalkabel ordnungsgemäß angeschlossen ist.</li> <li>Wechseln Sie das Eingangssignal. Einzelheiten entnehmen Sie dem Benutzerhandbuch (auf der CD-ROM).</li> </ul> <hr/> <ul style="list-style-type: none"> <li>Prüfen Sie, ob der PC so konfiguriert ist, dass er die Anforderungen für die Auflösung und vertikale Abtastfrequenz des Monitors erfüllt (siehe „Kompatible Auflösungen“).</li> <li>Starten Sie den PC neu.</li> <li>Wählen Sie mithilfe des zur Grafikkarte gehörenden Dienstprogramms eine geeignete Einstellung. Weitere Informationen hierzu entnehmen Sie dem Handbuch der Grafikkarte.</li> </ul>

# RadiForce® GX540-CL

## Moniteur monochrome LCD

### Emplacements des étiquettes de sécurité

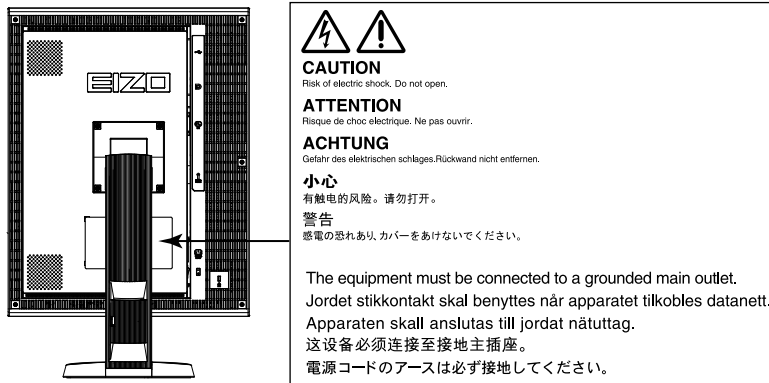

### Symboles sur l'appareil

Symbole	Signification du symbole
○	Commutateur d'alimentation principal : Appuyez pour éteindre le moniteur.
⏻	Commutateur d'alimentation principal : Appuyez pour allumer le moniteur.
⏻	Touche d'alimentation : Appuyez pour allumer ou éteindre le moniteur.
~	Courant alternatif
⚡	Avertissement sur les dangers électriques
⚠	ATTENTION : Reportez-vous à la section SYMBOLES DE SECURITE du chapitre PRECAUTIONS.

Aucune partie de ce manuel ne peut être reproduite, enregistrée dans un système documentaire ou transmise sous quelque forme et par quelque moyen que ce soit électronique, mécanique ou autre, sans l'autorisation écrite préalable de EIZO Corporation.

EIZO Corporation n'est tenu à aucun engagement de confidentialité sauf en cas d'accord préalable passé avant la réception de ces informations par EIZO Corporation. Malgré tous les efforts déployés pour garantir la mise à jour des informations contenues dans ce manuel, veuillez noter que les caractéristiques techniques du moniteur EIZO sont sujettes à modification sans préavis.

## Contenu de l'emballage

Vérifiez que tous les éléments indiqués ci-dessous sont inclus dans le carton d'emballage. Contactez votre revendeur local si l'un des éléments est manquant ou endommagé.

### Remarque

• Veuillez conserver le carton et les matériaux d'emballage pour les réutiliser lors d'un déplacement ultérieur du moniteur.

- Moniteur
- Cordon d'alimentation
- Câble USB : UU300
- EIZO LCD Utility Disk (CD-ROM)
- Manuel d'installation (ce manuel)
- PRECAUTIONS

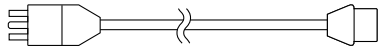

- Câble de signal numérique : DisplayPort - DisplayPort (PP300)
- Câble de signal numérique : DVI-D - DVI-D (Dual Link) (DD300DL)

## Commandes et fonctions

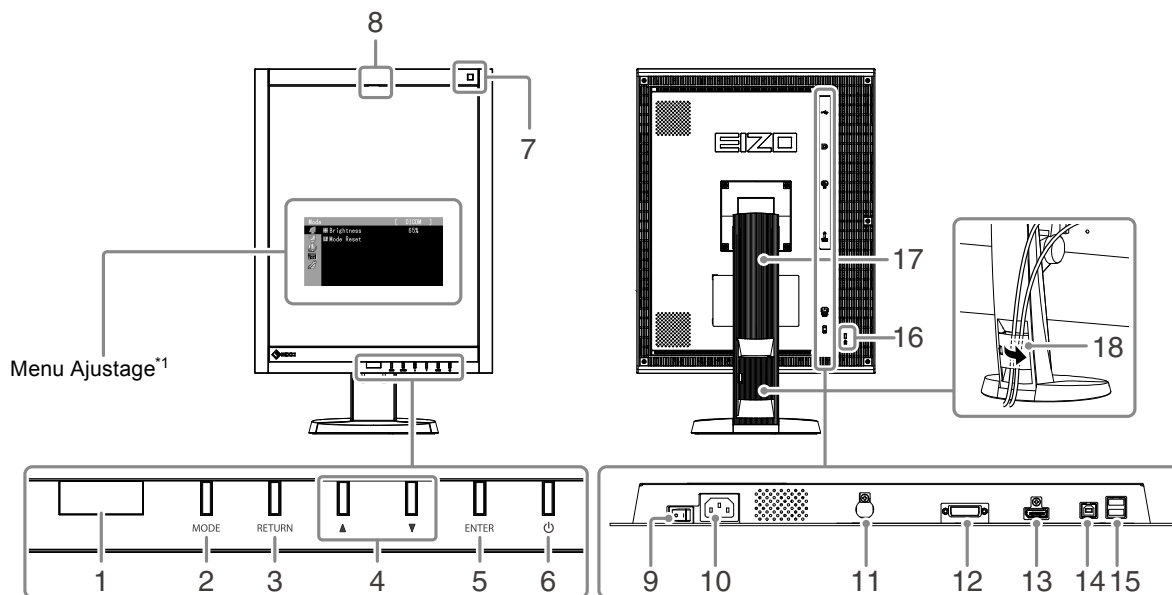

<b>1. Capteur présence</b>	Détecte les mouvements d'une personne se trouvant devant le moniteur.
<b>2. Touche MODE</b>	Pour commuter le Mode de CAL Switch
<b>3. Touche RETURN</b>	Pour annuler le réglage/ajustage et quitter le menu Ajustage.
<b>4. Touche ▲▼</b>	Permet la sélection du menu ainsi que l'ajustement et le réglage d'une fonction.
<b>5. Touche ENTER</b>	Pour afficher le menu Ajustage, pour sélectionner un élément de l'écran de menu et sauvegarder les valeurs ajustées.
<b>6. Touche ⏻</b>	<ul style="list-style-type: none"> <li>• Pour mettre sous/hors tension.</li> <li>• Indique l'état de fonctionnement du moniteur. Vert : en marche, Orange : mode d'économie d'énergie, Arrêt : alimentation/arrêt</li> </ul>
<b>7. Capteur de lumière ambiante</b>	Pour mesurer l'éclairage de l'environnement.
<b>8. Capteur frontal intégré (Type glissement)</b>	Utilisé pour le calibrage et la Vérif. niv. gris.
<b>9. Commutateur d'alimentation principal</b>	Permet de mettre le moniteur sous/hors tension.
<b>10. Connecteur d'alimentation</b>	Permet de connecter le cordon d'alimentation.
<b>11. Connecteur PS/2</b>	Utilisé pour la maintenance. Ne pas utiliser pour d'autres applications. Cela pourrait entraîner un dysfonctionnement du moniteur.
<b>12. Connecteur de signal d'entrée</b>	Connecteur DVI-D
<b>13. Connecteur de signal d'entrée</b>	Connecteur DisplayPort
<b>14. Port USB amont</b>	Permet de brancher un câble USB lors de l'utilisation du logiciel nécessitant une connexion USB ou lors de l'utilisation de la fonction de concentrateur USB.
<b>15. Port USB aval</b>	Permet de brancher un périphérique USB.
<b>16. Fente pour le verrouillage de sécurité</b>	Compatible avec le système de sécurité MicroSaver de Kensington.
<b>17. Pied</b>	Permet d'ajuster la hauteur et l'angle de l'écran du moniteur.
<b>18. Enveloppe de câbles</b>	Protège les câbles du moniteur.

\*1 Reportez-vous au Manuel d'utilisation (sur le CD-ROM) pour obtenir des instructions d'utilisation.



# Branchement des câbles

## Attention

- Vérifiez que le moniteur et le PC sont hors tension.
- Lorsque vous remplacez le moniteur actuel par ce moniteur, veillez à modifier les réglages de votre ordinateur en fonction de la résolution et de la fréquence de balayage vertical propres à ce moniteur. Reportez-vous au tableau des résolutions compatibles (rétro de la page de couverture) avant de brancher l'ordinateur.

## Remarque

- Pour brancher plusieurs PC à ce produit, reportez-vous au Manuel d'utilisation (sur le CD-ROM).

## 1. Faites pivoter l'écran du moniteur de 90° vers la droite.

La position paysage correspond à l'orientation par défaut du moniteur. Faites pivoter l'écran du moniteur de 90° vers la position portrait avant de l'installer.

## 2. Branchez les câbles de signal aux connecteurs signal d'entrée et au PC.

Vérifiez la forme des connecteurs et branchez les câbles.

Une fois que les câbles de signal sont branchés, serrez les vis des connecteurs pour assurer le couplage.

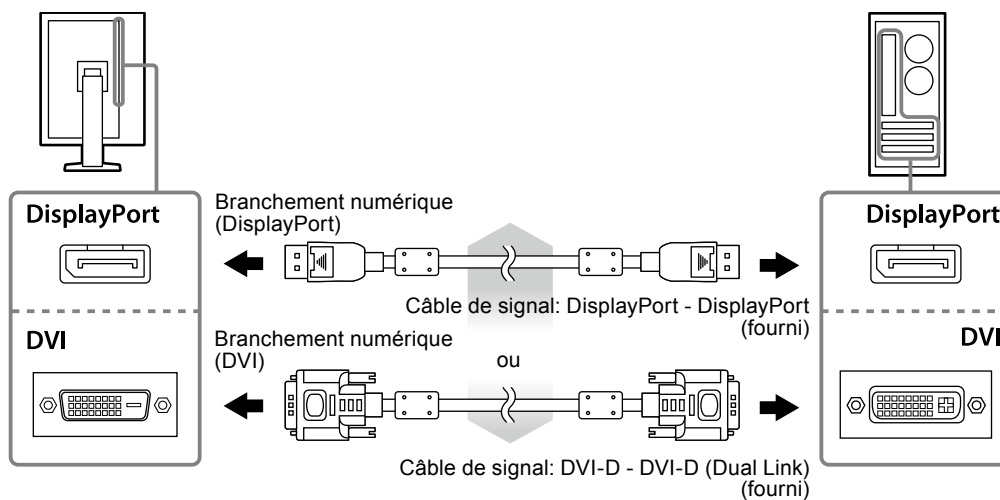

## 3. Branchez le cordon d'alimentation dans une prise secteur et dans le connecteur d'alimentation du moniteur.

## 4. Connectez le câble USB lorsque RadiCS LE ou ScreenManager Pro for Medical est utilisé.

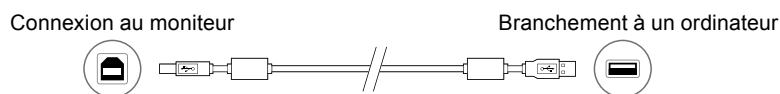

## 5. Appuyez sur pour mettre le moniteur sous tension.

Le témoin de fonctionnement du moniteur s'éclaire en vert.

## 6. Mettez le PC sous tension.

L'image affichée à l'écran apparaît.

Si une image n'apparaît pas, reportez-vous à la section « Aucune image » (page 6) pour savoir comment procéder.

## Attention

- Mettez le moniteur et le PC hors tension lorsque vous ne les utilisez plus.
- Pour une économie d'énergie maximale, il est recommandé que le touche d'alimentation soit éteint. L'alimentation du moniteur est coupée lorsque vous débranchez le cordon d'alimentation ou lorsque vous désactivez le commutateur d'alimentation principal.

# Ajustage de la hauteur et de l'angle de l'écran

Placez vos mains des deux côtés du moniteur et réglez la hauteur, l'inclinaison et le pivotement de l'écran dans une position agréable et confortable pour travailler.

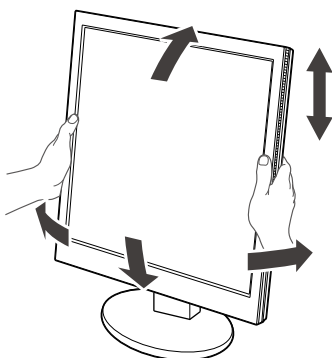

## Attention

- Vérifiez que les câbles sont correctement branchés.

# Affichage du Guide Touches

Appuyez sur les touches situées à l'avant (à l'exception de la touche ) . Le Guide Touches apparaît au-dessus de la touche.

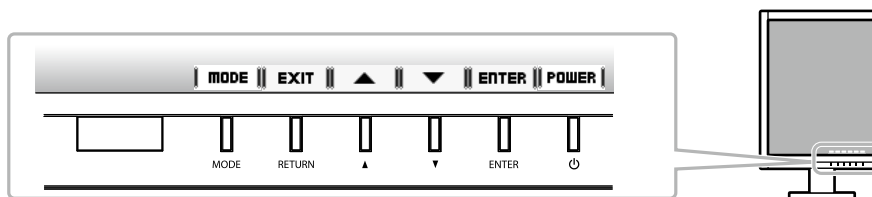

## Remarque

- Le Guide Touches s'affichera pendant que le menu Ajustage ou le menu mode est montré.
- Le Guide Touches s'affiche différemment en fonction du menu ou de l'état sélectionné.

# Sélection du mode d'écran

Cette fonction facilite la sélection d'un mode personnalisé en fonction de l'application du moniteur.

√ : La calibration est disponible.

Mode	Fonction	
1-DICOM	Disponible pour l'affichage en mode DICOM.	√
2-CAL1/3-CAL2	Affiche l'écran ajusté par le logiciel de calibrage.	√
4-Hybrid-γ	Identifie automatiquement la zone d'affichage pour les images médicales et d'autres images sur le même écran, et affiche chaque état paramétré.	-
5-ALT <sup>*1</sup>	Convient à l'affichage des images avec la luminosité et les niveaux de gris appropriés pour l'éclairage ambiant.	-

\*1 L'écran peut ne pas s'afficher correctement selon l'environnement d'utilisation. La qualité du moniteur ne peut pas être gérée dans ce mode.

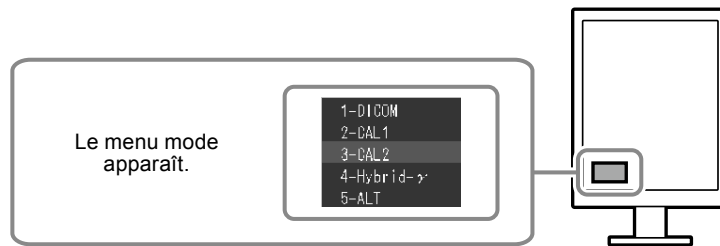

## Procédure

1. Appuyez sur MODE.

Le menu mode s'affiche en bas à gauche de l'écran.

2. Les modes de la liste sont mis en surbrillance les uns après les autres chaque fois que vous appuyez sur la touche MODE.

Vous pouvez modifier le mode à l'aide la touche ▲ ou ▼ lorsque le menu mode est affiché.



# Contrôle de la qualité du moniteur

Le logiciel de contrôle de qualité « RadiCS LE » (pour Windows) est inclus avec ce moniteur.

Pour calibrer le moniteur et gérer l'historique de calibrage, installez RadiCS LE en vous reportant au Manuel d'utilisation de RadiCS LE (sur le CD-ROM). Utilisez la fonction RadiCS SelfQC et le capteur frontal intégré (Integrated Front Sensor) pour effectuer le calibrage périodique et la Vérif. niv. gris pour le moniteur indépendamment. Reportez-vous au Manuel d'utilisation (sur le CD-ROM) pour obtenir plus de détails.

### Attention

- Branchez le moniteur à l'ordinateur à l'aide d'un câble USB lorsque RadiCS LE est utilisé.

### Remarque

- Pour effectuer un contrôle de qualité avancé conforme aux normes médicales, utilisez le kit logiciel de contrôle de qualité de moniteur en option « RadiCS UX1 ».

# Aucune image

Si un problème persiste après application des corrections proposées, veuillez prendre contact avec votre revendeur local.

Problème	Cause possible et solution
<p><b>1. Aucune image</b></p> <ul style="list-style-type: none"> <li>Le témoin de fonctionnement ne s'allume pas.</li> </ul> <hr/> <ul style="list-style-type: none"> <li>Le témoin de fonctionnement s'allume en orange.</li> </ul> <hr/> <ul style="list-style-type: none"> <li>Le témoin de fonctionnement en orange et vert.</li> </ul>	<ul style="list-style-type: none"> <li>Vérifiez que le cordon d'alimentation est correctement branché.</li> <li>Activez le commutateur d'alimentation principal.</li> <li>Appuyez sur .</li> <li>Coupez l'alimentation du moniteur, puis rétablissez-la quelques minutes plus tard.</li> <li>Changez le signal d'entrée Reportez-vous au Manuel d'utilisation (sur le CD-ROM) pour obtenir plus de détails.</li> <li>Appuyez sur une touche du clavier ou faites bouger la souris.</li> <li>Vérifiez si l'ordinateur est sous tension.</li> <li>Lorsque la fonction Capteur présence est réglée sur « Auto » ou « Manuel », il se peut que le moniteur soit passé en mode d'économie d'énergie. Approchez-vous du moniteur.</li> <li>Le périphérique qui utilise la connexion DisplayPort a rencontré un problème. Résolvez le problème, éteignez le moniteur, puis allumez-le de nouveau. Reportez-vous au manuel d'utilisation du périphérique de sortie pour plus d'informations.</li> </ul>
<p><b>2. Le message ci-dessous s'affiche.</b></p> <ul style="list-style-type: none"> <li>Ce message s'affiche si aucun signal n'entre. Exemple :</li> </ul> <div data-bbox="316 1081 627 1279" data-label="Image"> </div> <ul style="list-style-type: none"> <li>Le message indique que le signal d'entrée est en dehors de la bande de fréquence spécifiée. Exemple :</li> </ul> <div data-bbox="316 1395 627 1637" data-label="Image"> </div> <p>fD : Fréquence de point fH : Fréquence de balayage horizontal fV : Fréquence de balayage vertical</p>	<p>Ce message s'affiche lorsque le signal n'entre pas correctement, même si le moniteur fonctionne correctement.</p> <ul style="list-style-type: none"> <li>Le message illustré à gauche risque de s'afficher, étant donné que certains ordinateurs n'émettent pas de signal dès leur mise sous tension.</li> <li>Vérifiez si l'ordinateur est sous tension.</li> <li>Vérifiez que le câble de signal est correctement branché.</li> <li>Changez le signal d'entrée Reportez-vous au Manuel d'utilisation (sur le CD-ROM) pour obtenir plus de détails.</li> <li>Vérifiez que l'ordinateur est configuré de façon à correspondre aux besoins du moniteur en matière de résolution et de fréquence de balayage vertical (voir « Résolutions compatibles »).</li> <li>Redémarrez l'ordinateur.</li> <li>Sélectionnez un réglage approprié à l'aide de l'utilitaire de la carte vidéo. Consultez le manuel de la carte vidéo pour plus d'informations.</li> </ul>





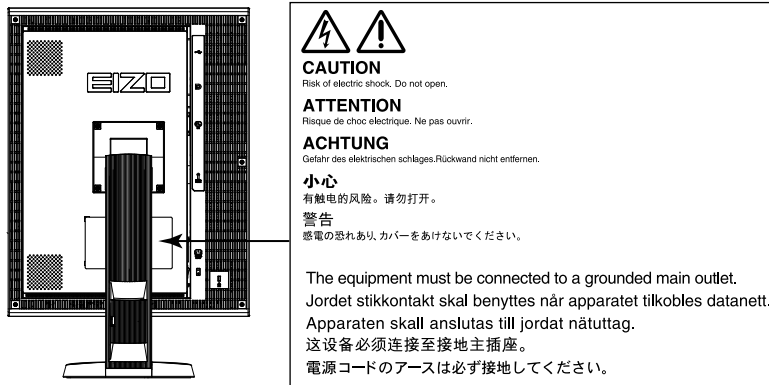

# RadiForce® GX540-CL

黑白液晶显示器

## 警告声明的位置



## 设备上的标识

标识	标识指示	
	主电源开关:	按此键关闭显示器的主电源。
	主电源开关:	按此键打开显示器的主电源。
	电源按钮:	按此键打开 / 关闭显示器的主电源。
	交流电	
	电子报警器	
	警告:	请参照预防措施中的安全符号章节。

未经EIZO Corporation事先书面许可,不得以任何形式或以任何方式(电子、机械或其它方式)复制本手册的任何部分、或者将其存放到检索系统中或进行发送。EIZO Corporation没有义务为任何已提交的材料或信息保密,除非已经依照EIZO Corporation书面接收的或口头告知的信息进行了事先商议。尽管本公司已经尽最大努力使本手册提供最新信息,但是请注意, EIZO显示器规格仍会进行变更,恕不另行通知。

## 打包内容

请检查包装盒中是否包含下列物品。如果缺少物品，或物品存在损坏现象，请您当地的经销商联系。

注

• 请保留好包装盒和包装材料，以便将来显示器移动或搬运时使用。

- 显示器
- 电源线

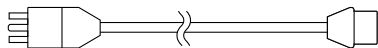

- USB电缆: UU300
- EIZO LCD Utility Disk (CD-ROM)
- 设定手册 (本手册)
- 预防措施

- 数字信号线: DisplayPort - DisplayPort (PP300)
- 数字信号线: DVI-D - DVI-D (Dual Link) (DD300DL)

## 控制和功能

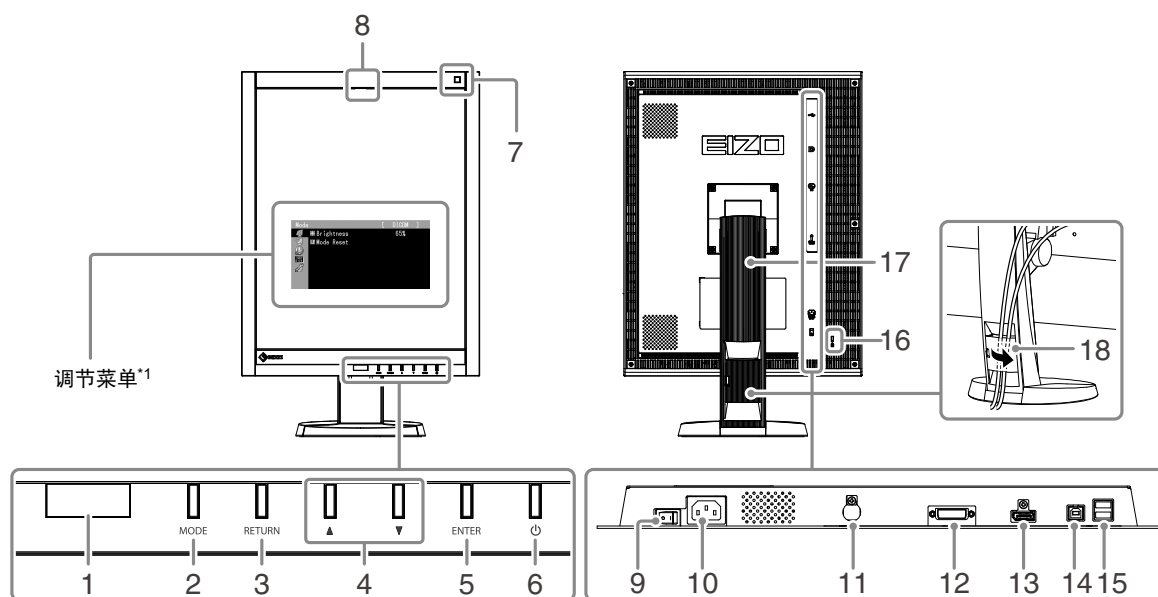

1. 状态传感器	显示器正面的传感器会检测人的移动。
2. MODE 按钮	切换CAL Switch模式。
3. RETURN 按钮	取消设定/调节并退出调节菜单。
4. ▲▼按钮	提供菜单选择以及某个功能的调节和设定。
5. ENTER 按钮	显示调节菜单，确定菜单屏幕上的某个项目，并保存已调节的值。
6. 电源按钮	<ul style="list-style-type: none"> <li>• 开关电源。</li> <li>• 说明显示器工作状态。 绿: 工作, 橙: 省电模式, 关闭: 主电源/电源关闭</li> </ul>
7. 环境光线传感器	测量环境照度。
8. 集成前传感器 (滑动型)	用于校准和灰阶检查。
9. 主电源开关	开关主电源。
10. 电源连接器	连接电源线。
11. PS/2连接器	用于维护。请勿用于其它用途。这样会导致显示器故障。
12. 输入信号连接器	DVI-D连接器
13. 输入信号连接器	DisplayPort连接器
14. 上游USB端口	连接USB电缆以使用需要USB连接的软件或使用USB集线器功能。
15. 下游USB端口	连接外部USB设备。
16. 安全锁插槽	符合Kensington防盗锁安全系统。
17. 底座	用于调节显示器屏幕的高度和角度。
18. 电缆固定器	固定显示器电缆。

\*1 关于使用说明，请参照(CD-ROM上的)用户手册。

# 连接电缆

## 注意

- 确保显示器和个人计算机的电源关闭。
- 将当前的显示器换成该显示器时，请务必将分辨率和垂直扫描频率等PC设置更改为该显示器可用的设置。连接PC之前，请参照兼容的分辨率表格（封页背面）。

## 注

- 当多台个人计算机连接到显示器上时，请参照（CD-ROM上的）用户手册。

## 1. 将显示器屏幕沿顺时针方向旋转90°。

横向位置是默认的显示器方向。安装显示器屏幕前，将显示器屏幕转动 90° 至纵向位置。

## 2. 将信号线连接至输入信号连接器和PC。

检查连接器的形状，然后连接电缆。

连接到信号线后，请拧紧连接器的螺钉，固定连接。

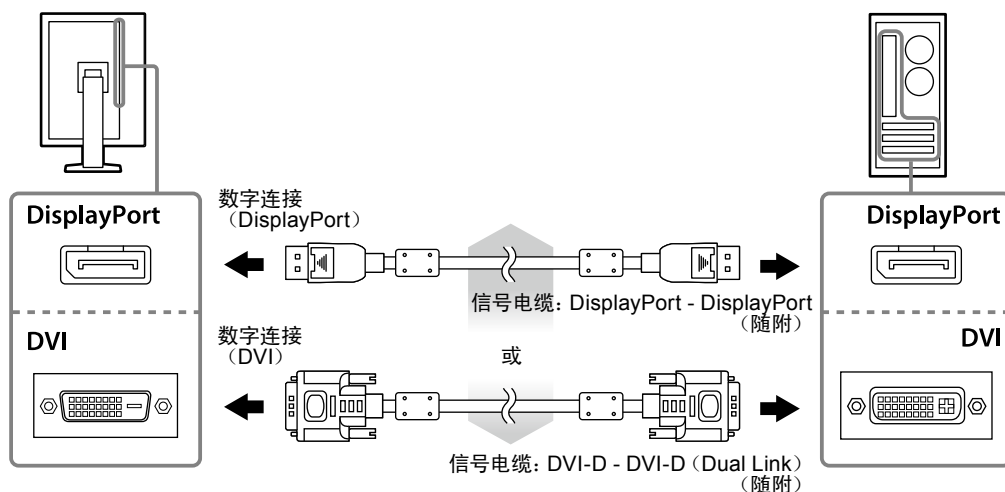

## 3. 将电源线插头插入电源插座和显示器上的电源连接器。

## 4. 当使用RadiCS LE或ScreenManager Pro for Medical时，请连接USB电缆。



## 5. 按 打开显示器。

显示器电源指示灯亮起绿色。

## 6. 将个人计算机开机。

出现画面图像。

如果未出现图像，请参照“不显示图像”（第6页）获得帮助。

## 注意

- 使用后关闭显示器和个人计算机。
- 为了最大限度地省电，建议您关闭电源按钮。断开主电源开关，或者拔掉电源线，彻底断开显示器电源供应。

# 调整屏幕高度和角度

用双手抓住显示器的左右两边，调节屏幕高度，将屏幕倾斜并回转到最佳工作状态。

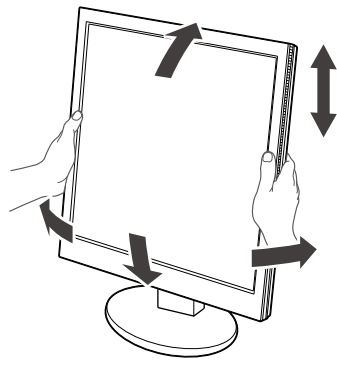

## 注意

- 请确认各接线是否正确。

# 显示按钮指南

按前按钮（⏻按钮除外），按钮上方出现按钮指南。

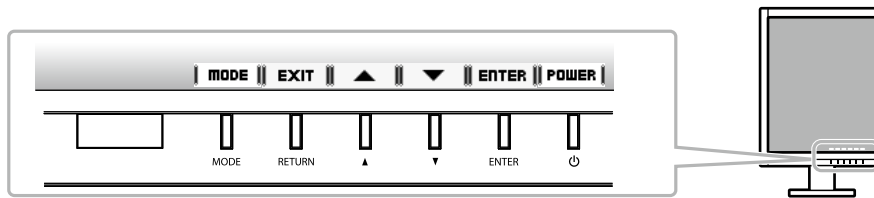

## 注

- 显示调整菜单和彩色模式菜单时，持续显示按钮指南。
- 按钮指南的显示因所选菜单或状态而异。



# 选择显示模式

可以根据显示器的用途，用此功能轻松选择一种希望的模式。

√: 校准可用。

模式	用途	
1-DICOM	可在 DICOM 模式中显示。	√
2-CAL1/3-CAL2	显示用校准软件调整的屏幕。	√
4-Hybrid-γ	自动识别同一屏幕上显示的医学及其它图像的显示区域，并显示相应的设定状态。	-
5-ALT <sup>*1</sup>	适合于以适于环境照度的亮度和灰阶显示图像。	-

\*1 根据使用环境的不同，屏幕可能不能正确显示。

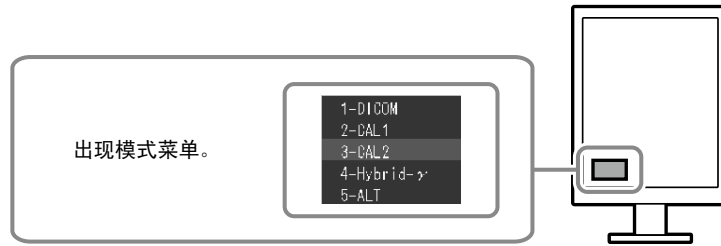

## 步骤

1. 按 MODE。  
屏幕左下角出现模式菜单。
2. 每按一次 MODE，列表的模式将交替高亮显示。  
显示模式菜单时，您可用 ▲ 或 ▼ 切换模式。

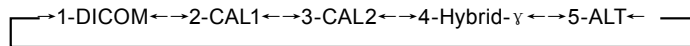

# 控制显示器质量

本显示器附带品质管理软件“RadiCS LE”（用于 Windows）。

要校准显示器和管理校准历史，请参照（在CD-ROM上）RadiCS LE用户手册安装RadiCS LE。通过RadiCS SelfQC功能和集成前传感器（Integrated Front Sensor）分别对显示器定期进行校准和灰阶检查。详细说明，请参照（在CD-ROM上）用户手册。

### 注意

- 使用RadiCS LE 时，请用USB 电缆连接显示器到电脑。

### 注

- 若要执行符合医学标准的高级质量控制，可使用选购的质量控制软件工具包“RadiCS UX1”。

# 不显示图像

如果在采取建议的措施后仍旧不能解决问题，请联系当地的经销商。

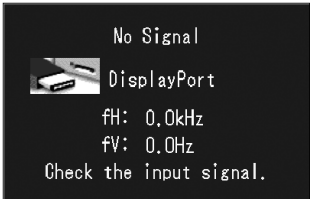
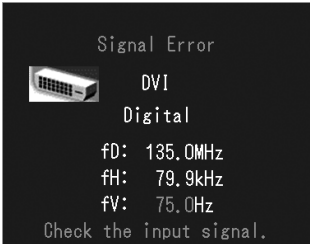
问题	可能的原因和解决办法
<p>1. 不显示图像</p> <ul style="list-style-type: none"> <li>电源指示灯不亮。</li> </ul> <hr/> <ul style="list-style-type: none"> <li>电源指示灯呈橙色。</li> </ul> <hr/> <ul style="list-style-type: none"> <li>电源指示灯以橙色和绿色闪烁。</li> </ul>	<ul style="list-style-type: none"> <li>检查电源线连接是否正确。</li> <li>接通主电源开关。</li> <li>按 。</li> <li>关闭主电源，几分钟后再将其打开。</li> <li>切换输入信号。详细说明，请参照（在CD-ROM上）用户手册。</li> <li>操作鼠标或键盘。</li> <li>检查个人计算机的电源是否已打开。</li> <li>当状态传感器被设定为“自动”或“手动”时，显示器可能已经切换到省电模式。靠近显示器。</li> <li>使用DisplayPort连接的设备存在问题。解决此问题，关闭显示器，然后重新打开。有关详情，请参照输出设备的相关用户手册。</li> </ul>
<p>2. 出现下列信息。</p> <ul style="list-style-type: none"> <li>在没有信号输入时，出现此信息。</li> </ul> <p>例如：</p> 	<p>即使显示器正常工作，如果不正确输入信号，也出现此信息。</p> <ul style="list-style-type: none"> <li>可能会出现左边所示的信息、因为某些个人计算机不会在刚开启电源时即输出信号。</li> <li>检查个人计算机的电源是否已打开。</li> <li>检查信号线连接是否正确。</li> <li>切换输入信号。详细说明，请参照（在CD-ROM上）用户手册。</li> </ul>
<ul style="list-style-type: none"> <li>该信息表示输入信号不在指定频率范围之内。</li> </ul> <p>例如：</p>  <p>fD: 点时钟 fH: 水平扫描频率 fV: 垂直扫描频率</p>	<ul style="list-style-type: none"> <li>检查PC配置是否符合显示器的分辨率和垂直扫描频率要求（参阅“兼容的分辨率”）。</li> <li>重新启动PC。</li> <li>用显卡工具选择合适的设定。参照显卡手册了解详情。</li> </ul>

