

Návod na používanie

RadiForce® RX560

Farebný LCD monitor

Dôležité









Tento návod na používanie a návod na inštaláciu (samostatný dokument) si dôkladne prečítajte, aby ste sa oboznámili s bezpečným a efektívnym používaním.

-
- Informácie o prispôsobení a nastaveniach monitora nájdete v návode na inštaláciu.
 - Najnovší návod na používanie je k dispozícii na prevzatie na našich webových stránkach:
<http://www.eizoglobal.com>
-



BEZPEČNOSTNÉ SYMBOLY

V tomto návode a v tomto výrobku sa používajú nasledovné bezpečnostné symboly. Označujú dôležité informácie. Dôkladne si ich prečítajte.

 VÝSTRAHA Nepostupovanie podľa informácií vo VÝSTRAHE môže mať za následok vážne zranenie a ohrozenie života.	 UPOZORNENIE Nepostupovanie podľa informácií v UPOZORNENÍ môže mať za následok stredne závažné zranenie alebo poškodenie výrobku alebo iného majetku.
 Označuje, že sa vyžaduje pozornosť. Napríklad symbol  označuje typ nebezpečenstva „riziko zásahu elektrickým prúdom“.	
 Označuje zakázanú akciu. Napríklad symbol  označuje zakázanú manipuláciu „Nerozoberať“.	
 Označuje povinnú činnosť, ktorá sa musí vykonať. Napríklad symbol  označuje oznámenie o povinnej činnosti „Uzemnenie zariadenia“.	

Tento výrobok bol osobitne prispôsobený na používanie v krajine, do ktorej bol pôvodne dodaný. Ak sa používa mimo tejto krajiny, nemusí fungovať podľa špecifikácií.

Bez predchádzajúceho písomného súhlasu spoločnosti EIZO Corporation sa žiadna časť tohto návodu nesmie reprodukovat', uchovávať vo vyhľadávacích systémoch, ani prenášať v akejkoľvek forme alebo akýmkoľvek spôsobom, či už elektronicky, mechanicky ani inak.

Spoločnosť EIZO Corporation nemá žiadnu povinnosť uchovávať dôvernosť akýchkoľvek poskytnutých materiálov alebo informácií, ak sa o tom pri prevzatí takýchto informácií spoločnosťou EIZO Corporation neuzavrie takáto dohoda. Napriek tomu, že sme vynaložili maximálne úsilie na zaručenie aktuálnosti informácií uvedených v tomto návode, špecifikácie monitorov EIZO sa môžu zmeniť bez predchádzajúceho upozornenia.

BEZPEČNOSTNÉ OPATRENIA







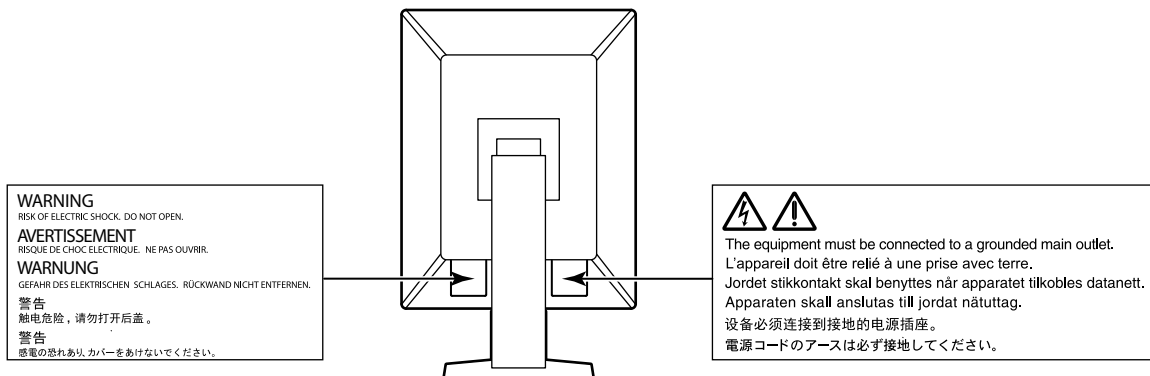





DÔLEŽITÉ

- Tento výrobok bol osobitne prispôsobený na používanie v krajine, do ktorej bol pôvodne dodaný. Ak sa používa mimo tejto krajiny, nemusí fungovať podľa špecifikácií.
- V záujme osobnej bezpečnosti a správnej údržby si dôkladne prečítajte túto časť a výstražné upozornenia na monitore.

Umístění výstražných upozornění



Symbody na zariadení

Symbol	Tento symbol označuje
	Hlavný vypínač: Stlačením sa vypne napájanie monitora.
	Hlavný vypínač: Stlačením sa zapne napájanie monitora.
	Tlačidlo napájania: Stlačením sa monitor zapne alebo vypne.
	Striedavý prúd
	Nebezpečenstvo úrazu elektrickým prúdom
	UPOZORNENIE: Pozrite si časť „BEZPEČNOSTNÉ SYMBOLY“ (strana 2).
	Symbol OEEZ: Tento výrobok sa musí likvidovať samostatne, jednotlivé materiály možno recyklovať.
	Označenie CE: Označenie zhody s požiadavkami EÚ v súlade s ustanoveniami smernice alebo nariadenia Rady (EÚ).
	Výrobca
	Dátum výroby
	Upozornenie: Federálne zákony USA obmedzujú predaj tohto zariadenia iba lekárom alebo na objednávku kvalifikovaného zdravotníckeho pracovníka.
	Zdravotnícky prostriedok v EU
EU Importer	Dovozca v EU
	Autorizovaný zástupca v rámci Európskeho spoločenstva

VÝSTRAHA

Ak sa zo zariadenia začne šíriť dym, zápach pripomínajúci horenie alebo divné zvuky, okamžite odpojte napájací kábel a obráťte sa na miestneho zástupcu spoločnosti EIZO.

Pokus o používanie pokazeného zariadenia môže mať za následok požiar, zásah elektrickým prúdom alebo poškodenie zariadenia.

Nerobte ani neopravujte zariadenie.

Otvorenie skrinky alebo úprava zariadenia môže mať za následok požiar, zásah elektrickým prúdom alebo popálenie.



Všetky druhy opráv prenechajte kvalifikovanému servisnému personálu.

Nepokúšajte sa opravovať tento výrobok sami, pretože otvorenie alebo odstránenie krytov môže mať za následok požiar, zásah elektrickým prúdom alebo poškodenie zariadenia.

Z blízosti zariadenia odstráňte všetky malé predmety alebo tekutiny.

Náhodné spadnutie malých predmetov do skrinky cez vetracie otvory alebo preniknutie kvapaliny do skrinky môže spôsobiť požiar, zásah elektrickým prúdom alebo poškodenie zariadenia. Ak dôjde k spadnutiu predmetu alebo vyliatiu tekutiny do skrinky, zariadenie okamžite odpojte. Pred opätovným používaním nechajte zariadenie skontrolovať kvalifikovanému servisnému personálu.



Zariadenie umiestnite na pevný a stabilný povrch.

Zariadenie umiestnené na neprimeranom povrchu môže spadnúť a spôsobiť zranenie alebo poškodenie zariadenia. Ak zariadenie spadne, okamžite odpojte napájací kábel a obráťte sa na miestneho zástupcu spoločnosti EIZO. Poškodené zariadenie ďalej nepoužívajte. Používanie poškodeného zariadenia môže mať za následok požiar alebo zásah elektrickým prúdom.

Zariadenie používajte na vhodnom mieste.

V opačnom prípade môže dôjsť k požiaru, zásahu elektrickým prúdom alebo poškodeniu zariadenia.

- Zariadenie neumiestňujte vo vonkajšom prostredí.
- Zariadenie neumiestňujte v dopravných prostriedkoch (loď, lietadlo, vlak, auto atď.)
- Zariadenie neumiestňujte v prašnom ani vlhkom prostredí.
- Zariadenie neumiestňujte na mieste, kde by na obrazovku mohla špliechať voda (kúpeľňa, kuchyňa atď.).
- Zariadenie neumiestňujte na mieste, kde by obrazovka mohla prichádzať do priameho kontaktu s parou.
- Zariadenie neumiestňujte blízko tepelného zdroja alebo zvlhčovača.
- Zariadenie neumiestňujte na mieste, kde by bolo vystavené priamemu slnečnému žiareniu.
- Zariadenie neumiestňujte v prostredí s horľavými plynmi.
- Neumiestňujte produkt na miestach s koróznymi plynmi (napr. oxid siričitý, sírovodík, oxid dusičitý, chlór, amoniak a ozón).
- Neumiestňujte produkt na prašných miestach, miestach s komponentmi, ktoré urýchľujú koróziu v atmosfére (napr. chlorid sodný a síra), vodivými kovmi atď.



Predchádzajte riziku zadusenía a uchovávajte plastové vrecúška mimo dosahu detí.

Používajte dodaný napájací kábel a pripojte ho do štandardnej napájacej zásuvky vo vašej krajine.

Dbajte na to, aby bolo napätie v rámci menovitého napätia napájacieho kábla. V opačnom prípade by mohlo dôjsť k požiaru alebo zásahu elektrickým prúdom.

Napájanie: 100–240 V ~ 50/60 Hz

Napájací kábel odpojajte od elektrickej siete potiahnutím za zástrčku.

Ťahaním za kábel sa kábel môže poškodiť a môže to spôsobiť požiar alebo zásah elektrickým prúdom.



OK

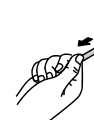



VÝSTRAHA

Zariadenie sa musí pripojiť do uzemnenej elektrickej zásuvky.

V opačnom prípade to môže spôsobiť požiar alebo úraz elektrickým prúdom.



Používajte správne napätie.

- Zariadenie je navrhnuté na používanie len v rámci určeného napätia. Pripojenie k inému napätiu, ako je uvedené v tomto návode na používanie, môže spôsobiť požiar, zásah elektrickým prúdom alebo poškodenie zariadenia.
Napájanie: 100–240 V ~ 50/60 Hz
- Nepreťažujte napájací okruh, pretože to môže spôsobiť požiar alebo zásah elektrickým prúdom.

S napájacím káblom narábajte opatrne.

- Na kábel nepokladajte toto zariadenie ani iné ťažké predmety.
- Neťahajte za kábel ani ho neomotávajte.

Ak sa napájací kábel poškodí, prestaňte ho používať. Používanie poškodeného kábla môže mať za následok požiar alebo zásah elektrickým prúdom.



Pracovník obsluhujúci zariadenie by sa pri dotýkaní výrobku nemal súčasne dotýkať pacienta.

Tohto výrobku by sa pacienti nemali dotýkať.

Nikdy sa nedotýkajte zástrčky a napájacieho kábla počas búrky.

Dotyk môže spôsobiť zásah elektrickým prúdom.



Pri pripojení ramenového stojana postupujte podľa návodu k ramenovému stojanu a zariadenie nainštalujte bezpečne.

V opačnom prípade sa zariadenie môže odpojiť, čo môže mať za následok zranenie alebo poškodenie zariadenia. Pred inštaláciou skontrolujte, či stôl, stena a ďalšie predmety, ku ktorým je ramenový stojan upevnený, majú primeranú mechanickú pevnosť. Ak zariadenie spadne, obráťte sa na miestneho zástupcu spoločnosti EIZO. Poškodené zariadenie ďalej nepoužívajte. Používanie poškodeného zariadenia môže mať za následok požiar alebo zásah elektrickým prúdom. Pri opätovnom pripojení sklopného stojana použite tie isté skrutky a pevne ich dotiahnite.

Nedotýkajte sa poškodeného LCD panela holými rukami.

Tekutý kryštál, ktorý môže uniknúť z panela, je jedovatý, ak vnikne do očí alebo úst. Ak sa akákoľvek časť pokožky alebo tela dostane do styku s panelom, dôkladne ju umyte.

Ak pretrvávajú nejaké fyzické symptómy, obráťte sa na lekára.





UPOZORNENIE

Pri prenášaní so zariadením narábajte opatrne.

Pri prenášaní zariadenia odpojte napájací kábel a ostatné káble. Prenášanie zariadenia s pripojeným káblom je nebezpečné.

Môže dôjsť k zraneniu.

Zariadenie prenášajte alebo umiestňujte v súlade so správnymi určenými postupmi.

- Zariadenie pri prenášaní uchopíte a držte pevne podľa obrázka.
- Monitory veľkosti 30 palcov a viac sú ťažké. Vybaľovanie a/alebo prenášanie monitora by mali vykonávať aspoň dve osoby.

Pri spadnutí zariadenia môže dôjsť k požiaru alebo poškodeniu zariadenia.

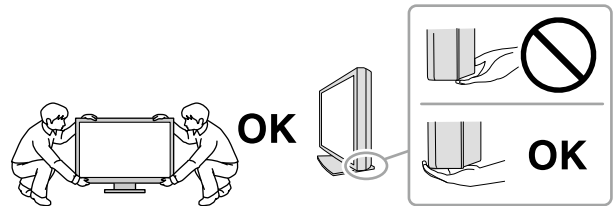

Nezakrývajte vetracie otvory na skrinke.

- Na vetracie otvory nekladte žiadne predmety.
- Zariadenie nepoužívajte v uzavretých priestoroch.
- Zariadenie nepoužívajte položené naležato ani prevrátené.

Blokovanie vetracích otvorov bráni riadnemu prúdeniu vzduchu a môže mať za následok požiar, zásah elektrickým prúdom alebo poškodenie zariadenia.



Nedotýkajte sa zástrčky mokrými rukami.

Môže dôjsť k zásahu elektrickým prúdom.



Používajte ľahko dostupnú elektrickú zásuvku.

Tým zaručíte, že v prípade problému budete môcť kábel rýchlo odpojiť.

Pravidelne čistite oblasť okolo napájacej zástrčky a vetrací otvor monitora.

Prach, voda alebo olej na zástrčke môžu spôsobiť požiar.

Pred čistením zariadenie odpojte.

Čistenie zariadenia zapojeného do napájacej zásuvky môže spôsobiť zásah elektrickým prúdom.

Ak neplánujete zariadenie dlhší čas používať, z dôvodu bezpečnosti a šetrenia energiou vypnite vypínač a odpojte napájací kábel z napájacej zásuvky.

V prípade používateľov v oblasti EHP a Švajčiarska:

Všetky vážne udalosti, ku ktorým došlo v súvislosti so zariadením, by mali byť nahlásené výrobcovi a príslušnému orgánu členského štátu, v ktorom používateľ alebo pacient býva.

Upozornenie pre tento monitor

Určené používanie

Tento výrobok je určený na zobrazovanie a prezeranie digitálnych snímok vrátane štandardnej a viacsnímkovej digitálnej mamografie na preskúmanie, analýzu a diagnostiku vyškolenými zdravotníckymi pracovníkmi. Je špeciálne navrhnutý pre aplikácie na tomosyntézu prsníkov.

Pozor

- Záruka na tento výrobok sa nemusí vzťahovať na iné použitie, ako je uvedené v tomto návode.
- Špecifikácie uvedené v tomto návode platia len v prípade, ak sa používajú:
 - napájacie káble dodané s výrobkom,
 - signálové káble určené našou spoločnosťou.
- S týmto výrobkom používajte len voliteľné výrobky vyrobené alebo odporúčané našou spoločnosťou.

Upozornenia týkajúce sa používania

- Inak sa postupne môže znižovať funkčnosť niektorých dielov (napríklad LCD panela). Pravidelne kontrolujte, či fungujú normálne.
- Ak sa na obrazovke zobrazoval dlhší čas rovnaký obraz, po zmene obrazu môže na obrazovke chvíľu zostať zvyškový obraz. Používajte funkciu šetriča obrazovky alebo prepnutia do pohotovostného režimu, aby sa na obrazovke nezobrazoval rovnaký obraz príliš dlho.
- Ak sa na monitore dlhodobo zobrazuje ten istý obraz, môžu vzniknúť tmavé šmuhy alebo môže dôjsť k vypáleniu obrazu. Ak chcete dosiahnuť čo najdlhšiu životnosť monitora, odporúčame ho pravidelne vypínať.
- Zvyškový obraz sa môže objaviť aj po uplynutí nejakého času, v závislosti od zobrazovaného obrazu. V takomto prípade zmena obrazu alebo vypnutie elektrického napájania môže vyriešiť problém.
- Podsvietenie LCD panela má pevnú životnosť. Keď obrazovka stmavne alebo začne blikať, obráťte sa na miestneho zástupcu spoločnosti EIZO.
- Obrazovka môže obsahovať niekoľko chybných pixlov (ktoré nesvietia vôbec alebo svietia stále). Je to spôsobené vlastnosťami samotného panela a nie je to porucha.
- Netlačte silno na panel ani na okraj rámu, pretože to môže spôsobiť poruchu displeja, napríklad vzory rušenia atď. Dlhodobým pôsobením tlaku na panel môže dôjsť k zhoršeniu jeho vlastností alebo poškodeniu. (Ak na paneli zostanú škvrny po pôsobení tlaku, nechajte na monitore chvíľu čierny alebo biely obraz. Symptómy pravdepodobne zmiznú.)
- Panel neškriabte ani naň netlačte ostrými predmetmi, pretože to môže spôsobiť jeho poškodenie. Panel nečistite papierovými vreckovkami, pretože by mohlo dôjsť k jeho poškriabaniu.
- V závislosti od prostredia sa môže hodnota nameraná vstavaným senzorom osvetlenia líšiť od hodnoty zobrazenej na samostatnom merači osvetlenia.
- Ak bol monitor v chladnom prostredí a prenesie sa do teplej miestnosti alebo ak teplota v miestnosti rýchlo stúpne, môže sa na vnútorných a vonkajších povrchoch vyvrázať kondenzácia. V takom prípade monitor nezapínajte. Počkajte, kým kondenzácia nezmysie, pretože inak by mohlo dôjsť k poškodeniu monitora.

Dlhodobé používanie monitora

● Údržba

- Kvalita zobrazovania monitorov je ovplyvnená kvalitou vstupujúceho signálu, ako aj degradáciou výrobku. Vykonávajte každodenné vizuálne testy a pravidelné testy celistvosti, aby ste spĺňali zdravotné štandardy / pokyny v závislosti od Vašej aplikácie, a podľa potreby vykonajte kalibráciu. Používanie softvéru kontroly kvality monitora RadiCS umožňuje vykonávať kvalitné kontroly ohľadom zhody so zdravotnými štandardmi / pokynmi.
- Stabilizácia výkonu elektrických súčastí trvá približne 15 minút. Po zapnutí monitora alebo po prebudení z pohotovostného režimu upravujte nastavenia monitora až po 15 minútach.
- Odporúčame, aby ste nastavili monitory na odporúčanú alebo nižšou úroveň, aby sa obmedzili zmeny svietivosti spôsobené dlhodobým používaním a zaistila stabilná svietivosť.
- Ak chcete prispôbiť výsledky merania integrovaného kalibračného senzora (integrovaný predný senzor) výsledkom externého senzora EIZO (senzor UX1 alebo UX2), ktorý sa predáva samostatne, vykonajte pomocou RadiCS / RadiCS LE koreláciu medzi integrovaným predným senzorom a externým senzorom. Pravidelná korelácia umožňuje udržanie presnosti merania integrovaného predného senzora na rovnakej úrovni, akú má externý senzor.

● Čistenie

Pravidelným čistením bude monitor dlho vyzerat' ako nový a predĺži sa jeho životnosť.

Nečistoty na skrinke alebo paneli jemne odstráňte pomocou mäkkej handričky namočenej v malom množstve vody alebo pomocou nižšie uvedených chemikálií.

Chemikálie, ktoré sa môžu používať na čistenie

Názov látky	Názov výrobku
Etanol	Etanol
Izopropylalkohol	Izopropylalkohol
Chlórhexidín	Hibitane
Benzalkóniumchlorid	Welpas
Alkyldiaminoetylglycín	Tego 51
Glutaral	Sterihyde

Pozor

- Chemikálie na čistenie nepoužívajte príliš často. Chemikálie ako alkohol a antiseptický roztok môžu spôsobiť zmeny alebo stratu lesku a vyblednutie skrinky alebo panela a takisto zhoršenie kvality obrazu.
- Na čistenie nikdy nepoužívajte riedidlo, benzén, vosk ani drsné čistiace prostriedky, pretože by mohlo dôjsť k poškodeniu skrinky alebo panela.
- Chemikálie nesmú prísť do priameho kontaktu s monitorom.

Poznámka

- Na čistenie povrchu skrinky a panela sa odporúča doplnkový čistiaci prostriedok ScreenCleaner.

Pohodlné používanie monitora

- Dlhodobé sledovanie monitora môže spôsobiť únavu očí. Každú hodinu si urobte desaťminútovú prestávku.
- Pozerajte sa na obrazovku z vhodnej vzdialenosti a z vhodného uhla.

OBSAH

BEZPEČNOSTNÉ OPATRENIA.....	3
DÔLEŽITÉ.....	3
Upozornenie pre tento monitor	8
Určené používanie	8
Upozornenia týkajúce sa používania.....	8
Dlhodobé používanie monitora	9
● Údržba.....	9
● Čistenie	9
Pohodlné používanie monitora	9
OBSAH	10
Kapitola 1 Úvod	11
1-1. Vlastnosti.....	11
1-2. Obsah balenia	12
● EIZO LCD Utility Disk	13
1-3. Ovládacie prvky a funkcie	14
Kapitola 2 Inštalácia / Zapojenie	15
2-1. Pred inštaláciou produktu	15
● Požiadavky na montáž	15
2-2. Pripájacie káble.....	16
2-3. Zapnutie napájania	18
2-4. Nastavenie výšky a uhla obrazovky	18
Kapitola 3 Problém - Nie je obraz.....	19
Kapitola 4 Technické údaje	20
4-1. Zoznam technických údajov.....	20
4-2. Kompatibilné rozlíšenia	21
4-3. Voliteľné príslušenstvo	21
Príloha	22
Lekárske normy	22
Informácie o elektromagnetickej kompatibilite...	23

Kapitola 1 Úvod

Ďakujeme, že ste sa rozhodli pre farebný LCD monitor EIZO.

1-1. Vlastnosti

● Hybridné čiernobiele a farebné zobrazenie

Tento farebný monitor dokáže zobrazovať snímky vo vysokom jase až 1100 cd / m², ktorý je podobný jasú čiernobieleho monitora. Tento výrobok teda môže zobrazovať digitálne farebné snímky vrátane tých, ktoré sa používajú na lekárske účely, ako napríklad snímky MRI alebo CT, ultrazvukové snímky, patologické snímky, ako aj čiernobiele snímky tomosyntézy prsníkov alebo mamografie, ktoré si vyžadujú vysokú úroveň zobrazovacieho výkonu monitora.

Navyše keď je zapnutá funkcia Hybrid Gamma PXL (Hybridné gama PXL), tento výrobok automaticky rozlišuje medzi čiernobielymi a farebnými časťami rovnakej snímky na úrovni pixelov a zobrazuje ich v optimálnej gradácii.

● Kontrola kvality

Tento monitor má zabudovaný kalibračný senzor (Integrovaný predný senzor). Tento senzor umožňuje monitoru nezávisle vykonať kalibráciu (SelfCalibration (Samokalibrácia)) a Kontrolu odtieňov sivej.

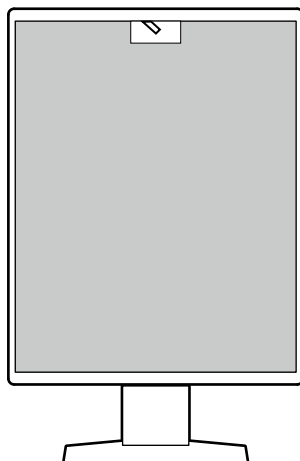

Pomocou RadiCS LE, ktorý je pripojený k monitoru, môžete spravovať históriu týkajúcu sa monitora, a tiež cieľ Samokalibrácie a rozvrh vykonania.

Softvér kontroly kvality monitora RadiCS umožňuje vykonávať kvalitné kontroly ohľadom zhody so zdravotnými štandardmi/pokynmi.

● Jednoduché vedenie káblov

Okrem vstupného terminálu DisplayPort je k dispozícii aj výstupný terminál.

Z výstupného terminálu () môže byť signál vyslaný do iného monitora.

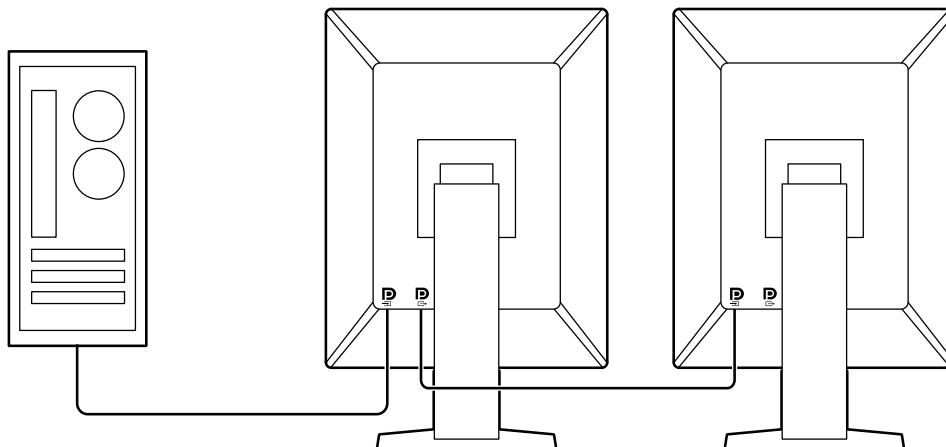

● Prevádzka monitora z myši a klávesnice

Pomocou softvéru ovládania kvality monitora RadiCS / RadiCS LE môžete vykonávať tieto operácie monitora pomocou myši a klávesnice:

- Prepínanie do režimov CAL Switch
- Prepínanie vstupných signálov
- Funkcia, ktorá časti obrazovky priradí akýkoľvek režim CAL Switch mode (Režim prepínača CAL) a zobrazí snímku (Point-and-Focus)
- Zadanie režimu úspory energie (Backlight Saver)

1-2. Obsah balenia

Skontrolujte, či sa v balení nachádzajú všetky nasledovné komponenty. Ak ktorýkoľvek chýba alebo je poškodený, kontaktujte svojho dodávateľa alebo miestneho zástupcu EIZO uvedeného v pripojenom zozname.

Poznámka

- Odporúčame, aby ste si krabicu a baliaci materiál odložili, aby ste ich mohli použiť na prenášanie alebo prepravu tohto produktu.

- Monitor
- Napájací kábel

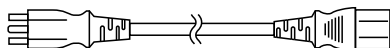

- Digitálny signálový kábel: PP300 x 1
DisplayPort - DisplayPort

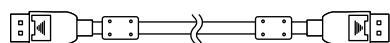

- Digitálny signálový kábel: DD300DL x 1
DVI - DVI (dual link)

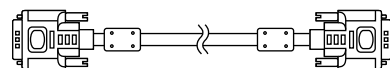

- USB kábel: UU300 x 1

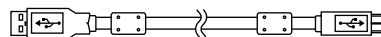

- EIZO LCD Utility Disk (CD-ROM)
- Instructions for Use (Návod na používanie)

● EIZO LCD Utility Disk

CD-ROM obsahuje nasledujúce položky. Informácie o spustení softvéru a referencie k súborom nájdete v súbore „Readme.txt“ na disku.

- Súbor Readme.txt
- Softvér ovládania kvality monitora RadiCS LE (pre Windows)
- Používateľská príručka
 - Návod na inštaláciu monitora
 - Používateľská príručka RadiCS LE
- Vonkajšie rozmery

RadiCS LE

RadiCS LE Vám umožňuje vykonávať nasledujúce kontroly kvality a operácie monitora. Viac informácií ohľadom softvéru alebo postupov nastavenia nájdete v Používateľskej príručke RadiCS LE.

Kontrola kvality

- Vykonanie kalibrácie
- Zobrazenie výsledkov testu v zozname a vytvorenie správy testovania
- Nastavenie cieľa Samokalibrácie a rozvrhu vykonania

Operácie monitora

- Prepínanie do režimov CAL Switch
- Prepínanie vstupných signálov
- Funkcia, ktorá časti obrazovky priradí akýkoľvek režim CAL Switch mode (Režim prepínača CAL) a zobrazí snímku (Point-and-Focus)
- Zadanie režimu úspory energie (Backlight Saver)

Pozor

- Technické údaje RadiCS LE podliehajú zmenám bez predchádzajúceho upozornenia. Najnovšia verzia RadiCS LE je prístupná na prebratie z našej webovej stránky: <http://www.eizoglobal.com>
-

Používanie RadiCS LE

Informácie o tom, ako inštalovať a používať RadiCS LE, nájdete v Používateľskej príručke RadiCS LE (na CD-ROM-e).

Keď používate RadiCS LE, pripojte monitor k počítaču pomocou priloženého USB kábla. Viac informácií o tom, ako pripojiť monitor, vid' „2-2. Pripájacie káble“ (strana 16).

Poznámka

- V prostredí, kde je ťažké pripojiť USB kábel, Vám povolenie DDC komunikácie umožní používať RadiCS LE bez toho, aby ste museli použiť USB kábel. Viac informácií o konfigurácii DCC komunikácie nájdete v Inštaláčnej príručke (na disku CD-ROM). S ohľadom na rýchlosť komunikácie a prevádzkovú stálosť sa odporúča USB pripojenie.
-

1-3. Ovládacie prvky a funkcie

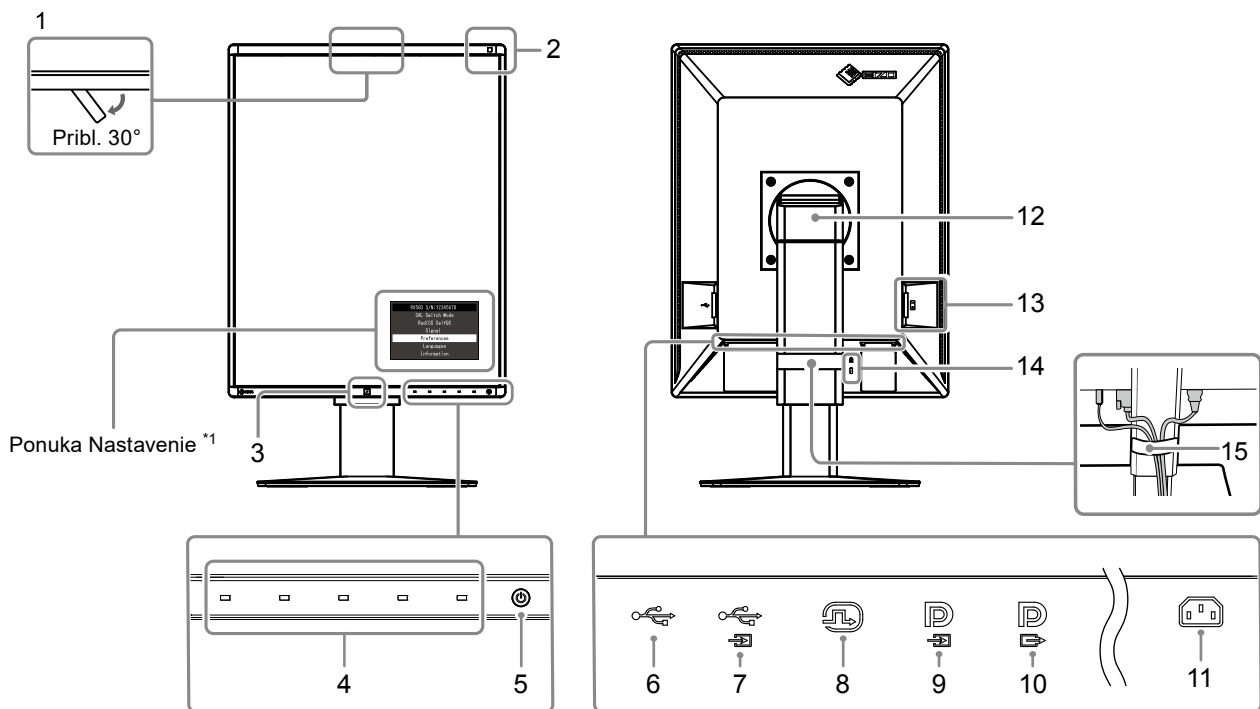

1. Integrovaný predný senzor (Pohyblivý)	Tento senzor sa používa na vykonanie kalibrácie a Kontroly odtieňov šedej.
2. Senzor okolitého osvetlenia	Tento senzor meria okolité osvetlenie. Meranie okolitého osvetlenia sa vykonáva pomocou softvéru kontroly kvality RadiCS / RadiCS LE.
3. Presence Sensor	Tento senzor rozpoznáva pohyby osoby pred monitorom.
4. Prevádzkové prepínače	Zobrazí operačnú príručku. Nastavte ponuky podľa operačnej príručky.
5. Spínač 	Zapnutie a vypnutie napájania. Keď zapnete prívod energie, kontrolka zapnutia sa rozsvieti. Farba kontrolky sa líši podľa prevádzkového stavu monitora. Zelená: štandardný prevádzkový režim, Oranžová: režim úspory energie, nesvieti: Hlavné napájanie / vypnutý
6. USB port na prijímanie	Pripojte ho k USB zariadeniu. K nastaveniu reťazového pripojenia pripojte kábel k USB portu odosielania iného monitora.
7. USB port na odosielanie	Pripojte tento port k počítaču, keď používate softvér, ktorý potrebuje USB pripojenie, alebo pripojte USB zariadenie (periférne zariadenie, ktoré podporuje USB) k USB portu odosielania.
8. Konektor DVI-D	Môžete ho pripojiť k počítaču.
9. Vstupný konektor DisplayPort	Môžete ho pripojiť k počítaču. K nastaveniu reťazového pripojenia z iného monitora pripojte kábel k výstupnému konektoru DisplayPort tohto monitora.
10. Výstupný konektor DisplayPort	K nastaveniu reťazového pripojenia pripojte kábel k vstupnému konektoru DisplayPort iného monitora.
11. Konektor napájania	Prípojenie napájacieho kábla.
12. Stojan	Môžete nastaviť výšku a uhol.
13. Hlavný vypínač	Zapnutie a vypnutie prívodu napájania. : zapnuté. ○ : vypnuté.
14. Otvor na bezpečnostný zámok	Vyhovuje požiadavkám systému zabezpečenia MicroSaver od spoločnosti Kensington.
15. Držiak na káble	Drží káble monitora.

*1 Viac informácií o používaní nájdete v Inštaláčnej príručke (na disku CD-ROM).

Kapitola 2 Inštalácia / Zapojenie

2-1. Pred inštaláciou produktu

Dôkladne si prečítajte „BEZPEČNOSTNÉ OPATRENIA“ (strana 3) a vždy dodržiavajte pokyny.

Ak tento výrobok umiestnite na lakovaný stôl, farebný náter môže priľnúť k spodnej časti podstavca kvôli zloženiu gúmy. Pred použitím skontrolujte povrch stola.

● Požiadavky na montáž

Pri montáži monitora na stojan dbajte na to, aby bol v blízkosti bočných strán a tiež okolo zadnej a hornej strany monitora dostatok priestoru.

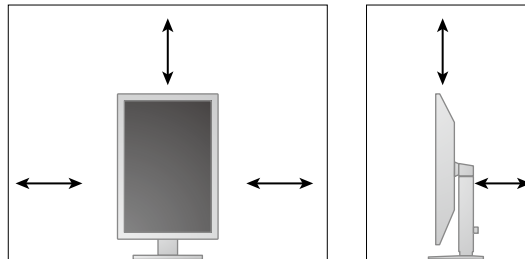

Pozor

- Monitor umiestnite tak, aby na obrazovku nedopadalo prudké svetlo.
-

2-2. Pripájacie káble

Pozor

- Skontrolujte, či je vypnutý monitor aj počítač.
- Pri výmene vášho aktuálneho monitora za tento monitor si prečítajte časť „4-2. Kompatibilné rozlíšenia“ (strana 21) a nezabudnite zmeniť nastavenia rozlíšenia na vašom počítači a vertikálnu snímaciu frekvenciu na hodnoty vhodné pre tento monitor ešte pred jeho pripojením k počítaču.

1. Otočte obrazovku monitora o 90° v smere hodinových ručičiek.

Pred odoslaním je monitor nastavený na zobrazenie na šírku.

Pozor

- Pred otočením obrazovky zdvihnite monitor do najvyššej polohy.

2. Pripojte signálové káble.

Skontrolujte tvar konektorov a pripojte káble. Po pripojení DVI kábla zatiahnutím upevňovacích skrutiek zapojte konektor.

Pozor

- Monitor má dva typy konektorov DisplayPort: vstupný a výstupný. Monitor pripojíte k počítaču zapojením kábla do vstupného konektora.
- Pri pripojení k viacerým počítačom prepnete vstupný signál. Pokyny nájdete v návode na inštaláciu (na disku CD-ROM).

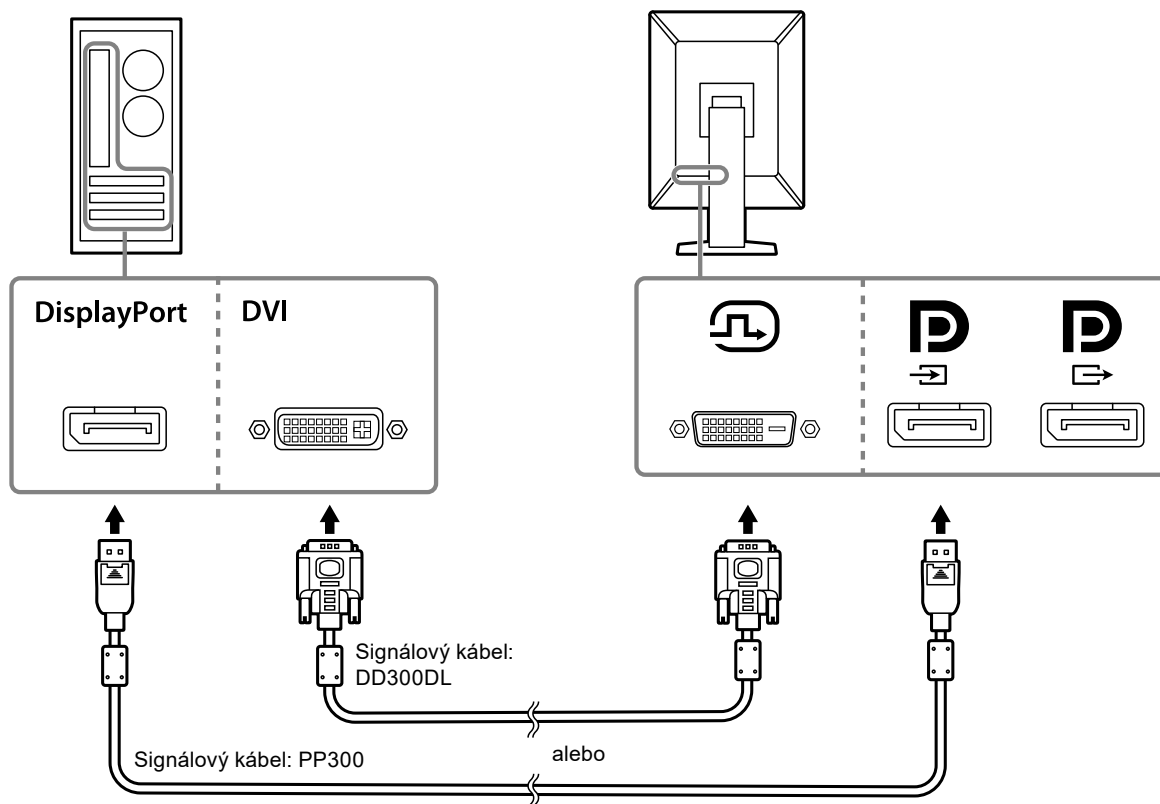

Nastavenie reťazového pripojenia

Odošlite vstup signálu do vstupného konektora do iného monitora. Inak prijmete signál z výstupného konektora iného monitora.

Pozor

- Pre informácie ohľadom monitorov a grafických kariet, ktoré môžete použiť na reťazové pripojenie, navštívte webovú stránku EIZO: <http://www.eizoglobal.com>
- Ak chcete vykonať reťazové pripojenie, musíte v ponuke „Administrator Settings (Nastavenia správcu)“ zvoliť položku „Signal Format (Formát signálu)“ - „DisplayPort“ a nastaviť položku „Version (Verzia)“ na možnosť „1.2“. Pokyny nájdete v návode na inštaláciu (na disku CD-ROM).
- Pred pripojením signálového kábla odstráňte  kryt.

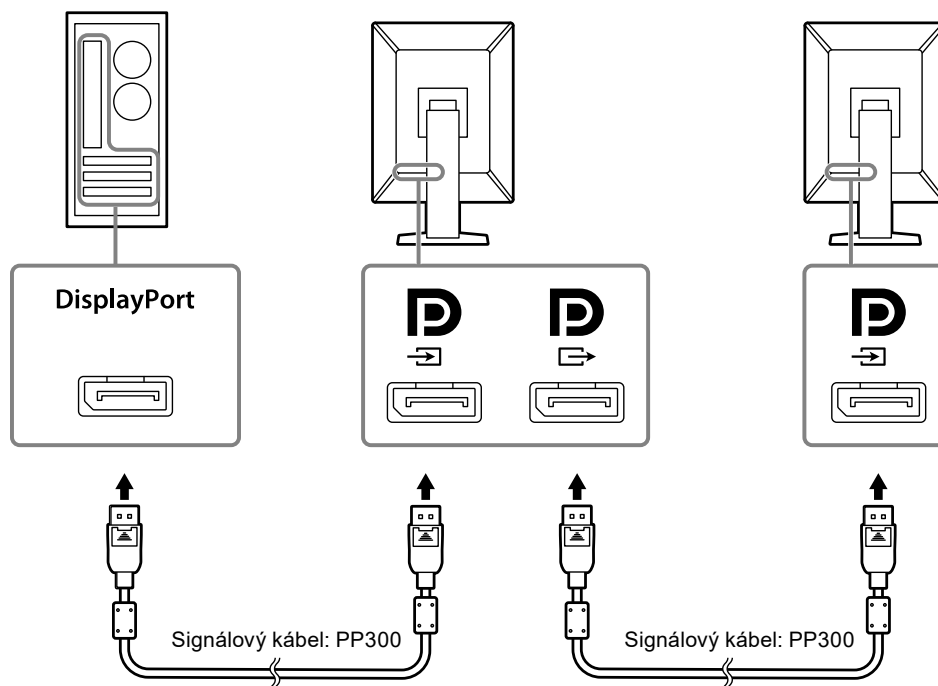

3. Zapojte napájací kábel do zásuvky a napájacieho konektora na monitore.

Sieťový kábel zasuňte naplno do monitora.

4. Keď používate RadiCS / RadiCS LE alebo pripojíte USB zariadenie (periférne zariadenie, ktoré podporuje USB) k monitoru, pripojte USB kábel k USB portu odosielania monitora a k počítaču.





2-3. Zapnutie napájania

1. Dotknite sa pre zapnutie napájania monitora.

Indikátor napájania monitora sa rozsvieti na zeleno.

Ak sa indikátor nerozsvieti, vid' „Kapitola 3 Problém - Nie je obraz“ (strana 19).

Poznámka

- Keď napájanie monitora nie je zapnuté, dotykom akéhokoľvek tlačidla okrem  spôsobí, že  zabliká.

2. Zapnite počítač.

Na obrazovke sa objaví obraz.

Ak sa obraz neobjaví, ďalšie informácie nájdete v časti „Kapitola 3 Problém - Nie je obraz“ (strana 19).

Pozor

- Pre maximálnu úsporu energie sa odporúča vypnúť aj hlavný vypínač. Keď nepoužívate monitor, môžete vypnúť zdroj napájania alebo odpojiť napájací kábel, aby bol prívod napájania úplne prerušený.

Poznámka

- Aby ste maximalizovali životnosť monitora tak, že zabránite znižovaniu jasů, a aby ste znížili spotrebu energie, vykonajte nasledujúce:
 - Používajte na počítači alebo monitore funkciu úspory energie.
 - Po skončení používania vypnite monitor.

2-4. Nastavenie výšky a uhla obrazovky

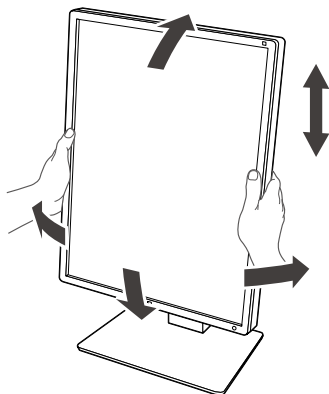

Držte ľavý a pravý okraj monitora oboma rukami a upravte výšku, sklon a otočenie obrazovky tak, ako vám to najviac vyhovuje.



Pozor

- Keď dokončíte nastavenie, uistite sa, že káble sú správne pripojené.

Kapitola 3 Problém - Nie je obraz

Problém	Možná příčina a řešení
<p>1. Žiadny obraz</p> <ul style="list-style-type: none"> Indikátor spínača napájania sa nerozsvieti. 	<ul style="list-style-type: none"> Skontrolujte, či je napájací kábel riadne pripojený. Zapnite hlavný vypínač. Dotknite sa: . Vypnite napájanie a potom ho znova zapnite.
<ul style="list-style-type: none"> Indikátor spínača napájania sa rozsvieti: Zelený 	<ul style="list-style-type: none"> Zvýšte nastavenia položiek „Brightness (Jas)“, „Contrast (Kontrast)“ alebo „Gain (Zisk)“ v ponuke Nastavenie. Pokyny nájdete v návode na inštaláciu (na disku CD-ROM). Vypnite napájanie a potom ho znova zapnite.
<ul style="list-style-type: none"> Indikátor spínača napájania sa rozsvieti: Oranžový 	<ul style="list-style-type: none"> Prepnite vstupný signál. Pokyny nájdete v návode na inštaláciu (na disku CD-ROM). Pohnite myšou alebo stlačte ľubovoľný kláves na klávesnici. Skontrolujte, či je počítač zapnutý. Ak je senzor prítomnosti nastavený na možnosť „On“, monitor mohol byť prepnutý do úsporného režimu. Pokúste sa priblížiť viac k monitoru. Skontrolujte, či je signálový kábel správne pripojený. Pri vstupe signálu DisplayPort, sa pripojte k .  sa používa na výstup pri nastavenom reťazovom pripojení. Vypnite napájanie a potom ho znova zapnite.
<ul style="list-style-type: none"> Indikátor spínača napájania bliká: Oranžový, Zelený 	<ul style="list-style-type: none"> Používajte len signálové káble odporúčané spoločnosťou EIZO. Vypnite napájanie a potom ho znova zapnite.
<p>2. Zobrazí sa hlásenie nižšie.</p>	<p>Toto hlásenie sa zobrazí v prípade nesprávneho vstupu signálu, hoci monitor funguje správne.</p>
<ul style="list-style-type: none"> Toto hlásenie sa zobrazí, ak nie je žiaden vstupný signál. Príklad: <div data-bbox="263 1198 651 1288" style="background-color: black; color: white; text-align: center; padding: 10px;"> <p>No Signal</p> </div>	<ul style="list-style-type: none"> Môže sa zobrazíť hlásenie uvedené naľavo, pretože niektoré počítače nevydávajú výstupný signál okamžite po zapnutí. Skontrolujte, či je počítač zapnutý. Skontrolujte, či je signálový kábel správne pripojený. Prepnite vstupný signál. Pokyny nájdete v návode na inštaláciu (na disku CD-ROM). Pri vstupe signálu DisplayPort, skúste zmeniť verziu DisplayPort. Pokyny nájdete v návode na inštaláciu (na disku CD-ROM). Vypnite napájanie a potom ho znova zapnite.
<ul style="list-style-type: none"> Toto hlásenie ukazuje, že vstupný signál je mimo určeného frekvenčného rozsahu. Príklad: <div data-bbox="268 1512 643 1653" style="background-color: black; color: white; text-align: center; padding: 10px;"> <p>DisplayPort Signal Error</p> </div>	<ul style="list-style-type: none"> Skontrolujte, či sú v počítači nastavené rozlíšenie a frekvencia vertikálneho skenovania podľa požiadaviek monitora (pozrite časť „4-2. Kompatibilné rozlíšenia“ (strana 21)). Reštartujte počítač. Vyberte vhodné nastavenie pomocou pomocného programu grafickej karty. Ďalšie informácie nájdete v Používateľskej príručke grafickej karty.

Kapitola 4 Technické údaje

4-1. Zoznam technických údajov

Typ		RX560: Pohlcujúca odraz RX560-AR: Antireflexná
LCD panel	Typ	Farba (IPS)
	Podsvietenie	LED
	Veľkosť	54,1 cm (21,3 palca)
	Rozlíšenie (H x V)	2048 × 2560
	Veľkosť displeja (H x V)	337,9 mm × 422,4 mm
	Rozstup pixlov	0,165 mm
	Farby displeja	10-bitové (DisplayPort): 1073,74 milióna farieb (max.) 8-bitové (DVI): 16,77 milióna farieb
	Pozorovacie uhly (H / V, typické)	178° / 178°
	Odporúčaný jas	500 cd/m ²
	Čas odozvy (typický)	25 ms (čierna -> biela -> čierna)
Videosignály	Vstupné konektory	DisplayPort × 1, DVI-D (dual link) × 1
	Výstupný konektor	DisplayPort × 1
	Frekvencia horizontálneho skenovania	31 kHz - 135 kHz
	Frekvencia vertikálneho skenovania	DisplayPort: 59 Hz - 61 Hz (720 × 400: 69 Hz - 71 Hz, 2560 × 2048: 23 Hz - 51 Hz) DVI: 59 Hz - 61 Hz (720 × 400: 69 Hz - 71 Hz, 2560 × 2048: 24 Hz - 51 Hz)
	Režim synchronizácie snímok	23,5 Hz - 25,5 Hz, 47,0 Hz - 51,0 Hz
	Frekvencia bodov	DisplayPort: 25 MHz - 290 MHz DVI: 25 MHz - 165 MHz 165 MHz - 290 MHz (Dual link)
USB	Port	Port odosielania × 1, port prijímania × 2
	Štandard	USB špecifikácia, revízia 2.0
Napájanie	Vstup	100 - 240 VAC ±10 %, 50 / 60 Hz 0,90 A - 0,40 A
	Maximálna spotreba	87 W alebo menej
	Režim úspory energie	1,0 W alebo menej ^{*1}
	Pohotovostný režim	1,0 W alebo menej ^{*2}
Fyzické parametre	Rozmery (Š × V × H)	354,5 mm × 476,0 mm - 566,0 mm × 200,0 mm (Sklon: 0°) 354,5 mm × 504,7 mm - 594,7 mm × 264,1 mm (Sklon: 30°)
	Rozmery (Š × V × H) (Bez stojana)	354,5 mm × 452,0 mm x 78,0 mm
	Čistá hmotnosť	Približne 8,1 kg
	Čistá hmotnosť (bez stojana)	Približne 5,3 kg
	Rozsah nastavenia výšky	90 mm (sklon: 0°)
	Sklon	Nahor 30°, nadol 5°
	Otočenie	70°
	Rotácia	90° (z orientácie na výšku je možné otočiť proti smeru hodinových ručičiek)

Požiadavky na prevádzkové prostredie	Teplota	0 - 35 °C
	Vlhkosť	20 - 80 % rel. vlh. (bez kondenzácie)
	Tlak vzduchu	540 - 1060 hPa
Požiadavky na prepravu / skladovanie	Teplota	-20 - 60 °C
	Vlhkosť	10 - 90 % rel. vlh. (bez kondenzácie)
	Tlak vzduchu	200 - 1060 hPa

*1 Keď sa používa DVI vstup, nie je pripojený žiaden port odosielania USB, „Auto Input Detection (Automatická detekcia vstupu)“: „Off (Vypnuté)“, „Power Save (Úspora energie)“: „High (Vysoké)“, „DP Power Save (Úspora energie DP)“: „On (Zapnuté)“, „DisplayPort“ - Version (Verzia)“: „1.1“, „DDC“: „Off (Vypnuté)“ a nie je pripojená žiadna vonkajšia záťaž.

*2 (Keď nie je pripojený USB port odosielania, „DP Power Save“: „On (Zapnuté)“, „DisplayPort“ - Version (Verzia)“: „1.1“, „DDC“: „Off (Vypnuté)“, nie je pripojená žiadna vonkajšia záťaž

4-2. Kompatibilné rozlíšenia

Monitor podporuje nasledovné rozlíšenia.

√: Podporované

Rozlíšenie (H x V)	Frekvencia vertikálneho skenovania	DisplayPort		DVI	
		Na výšku	Na šírku	Na výšku	Na šírku
720 × 400	70 Hz	√	√	√	√
640 × 480	60 Hz	√	√	√	√
800 × 600	60 Hz	√	√	√	√
1024 × 768	60 Hz	√	√	√	√
1280 × 1024	60 Hz	√	√	√	√
1600 × 1200	60 Hz	√	√	√	√
2560 × 2048	50 Hz	-	√*1	-	√*3
2048 × 2560	50 Hz	√*1	-	√*3	-
2560 × 2048	48 Hz	-	√*2	-	-
2048 × 2560	48 Hz	√*2	-	-	-
2560 × 2048	25 Hz	-	-	-	√
2048 × 2560	25 Hz	-	-	√	-

*1 Len keď „DisplayPort version (Verzia DisplayPort)“ je „1.1“.

*2 Len keď „DisplayPort version (Verzia DisplayPort)“ je „1.2“.

*3 Len signál dual link.

4-3. Voliteľné príslušenstvo

Nasledujúce príslušenstvo je dostupné samostatne.

Najnovšie informácie o voliteľnom príslušenstve a informácie o najnovších kompatibilných grafických kartách nájdete na našej webovej stránke. <http://www.eizoglobal.com>

Súprava na kalibráciu	EIZO „RadiCS UX2“ Ver. 4.6.0 alebo novšia EIZO „RadiCS Version Up Kit“ Ver. 4.6.0 alebo novšia
Softvér na správu siete	EIZO „RadiNET Pro“ Ver. 4.6.0 alebo novšia EIZO „RadiNET Pro Lite“ Ver. 4.6.0 alebo novšia
Súprava na čistenie	EIZO „ScreenCleaner“
Prijemné svetlo pre študovne	EIZO „RadiLight“
Ochrana panela	RP-918

Lekárske normy

- Je nutné zaručiť, aby konečný systém spĺňal požiadavky normy IEC 60601-1-1.
- Napájané zariadenie môže vyžarovať elektromagnetické vlny, ktoré môžu ovplyvňovať alebo obmedziť činnosť monitora alebo spôsobiť jeho poruchu. Zariadenie inštalujte v kontrolovanom prostredí, kde sa takýmto účinkom predchádza.

Klasifikácia zariadenia

- Typ ochrany pred zásahom elektrickým prúdom: Trieda I
- Trieda EMC: IEC60601-1-2 skupina 1, trieda B
- Klasifikácia zdravotníckej pomôcky (EÚ): Trieda I
- Režim prevádzky: Nepretržitá
- Trieda IP: IPX0

Informácie o elektromagnetickej kompatibilite

Monitory radu RadiForce majú funkčné vlastnosti, vďaka ktorým správne zobrazujú lekárske snímky.

Prostredia zamýšľaného použitia

Monitory radu RadiForce sú určené na používanie v prostrediach uvedených nižšie.

- Prostredia odborných zdravotníckych zariadení, ako sú kliniky a nemocnice

Monitory radu RadiForce nie sú vhodné na používanie v nasledujúcich prostrediach:

- Prostredia domácej zdravotníckej starostlivosti
- V blízkosti vysokofrekvenčných chirurgických zariadení, ako sú napríklad elektrochirurgické nože
- V blízkosti krátkovlnných terapeutických zariadení
- V miestnosti s vysokofrekvenčným tienením so systémami lekárskeho zariadení pre MRI
- V zvláštnych prostrediach tienených umiestnení
- Inštalované vo vozidlách vrátane sanitiek
- V iných zvláštnych prostrediach

VÝSTRAHA

Monitory radu RadiForce vyžadujú zvláštne opatrenia týkajúce sa elektromagnetickej kompatibility a musia sa nainštalovať. Pred inštaláciou a použitím monitora si musíte dôkladne prečítať informácie o elektromagnetickej kompatibilite a časť „BEZPEČNOSTNÉ OPATRENIA“ v tomto dokumente a dodržiavať nasledujúce pokyny.

Monitory radu RadiForce sa nemajú používať v tesnej blízkosti iných zariadení ani položené na iných zariadeniach. Ak je takéto použitie nevyhnutné, mali by ste zariadenie alebo systém pozorovať a ubezpečiť sa, že funguje normálne v konfigurácii, v ktorej sa bude používať.

Keď používate prenosné vysokofrekvenčné komunikačné zariadenie, držte ho 30 cm alebo viac od akejkoľvek časti monitoru radu RadiForce vrátane jeho káblov. V opačnom prípade to môže mať za následok oslabenie výkonu tohto zariadenia.

Akékoľvek osoby, ktoré pripájajú ďalšie zariadenia k časti na vstup signálu alebo časti na výstup signálu, konfigurujú zdravotnícky systém a nesú zodpovednosť za to, že tento systém bude v súlade s požiadavkami normy IEC60601-1-2.

Pri používaní monitora radu RadiForce sa nedotýkajte konektorov vstupného a výstupného signálu. Mohlo by to ovplyvniť zobrazený obraz.

Uistite sa, že používate káble pripojené k výrobku alebo káble určené spoločnosťou EIZO.

Používanie iných káblov, než stanovuje a dodáva spoločnosť EIZO pre toto zariadenie, môže mať za následok zvýšené vyžarovanie elektromagnetických polí alebo zníženú elektromagnetickú odolnosť tohto zariadenia a nesprávnu prevádzku.

Kábel	Káble určené spoločnosťou EIZO	Max. dĺžka kábla	Tienenie	Feritové jadro
Signálový kábel (DisplayPort)	PP300	3 m	Tienený	S feritovými jadrami
Signálový kábel (DVI)	DD300DL	3 m	Tienený	S feritovými jadrami
Kábel USB	UU300	3 m	Tienený	S feritovými jadrami
Napájací kábel (s uzemnením)	–	3 m	Netienený	Bez feritových jadier

Technický opis

Vyžarovanie elektromagnetických polí		
Monitory radu RadiForce sú určené na používanie v elektromagnetickom prostredí určenom nižšie. Zákazník alebo používateľ monitoru radu RadiForce musí zabezpečiť, že sa bude používať práve v takomto prostredí.		
Skúška vyžarovania	Zhoda	Elektromagnetické prostredie – pokyny
Vyžarovanie vysokofrekvenčných polí CISPR11	Skupina 1	Monitory radu RadiForce využívajú vysokofrekvenčnú energiu len na svoje interné funkcie. Preto je vysokofrekvenčné žiarenie veľmi nízke a pravdepodobne nespôsobí rušenie s okolitými elektronickými zariadeniami.
Vyžarovanie vysokofrekvenčných polí CISPR11	Trieda B	Monitory radu RadiForce sú vhodné na používanie vo všetkých podmienkach vrátane domácností a priestorov priamo pripojených k verejnej nízkonapäťovej sieti, ktorá dodáva energiu do obytných budov.
Vyžarovanie harmonických prúdov IEC61000-3-2	Trieda D	
Vyžarovanie pri kolísaní napätia a blikaní IEC61000-3-3	Vyhovuje	

Elektromagnetická odolnosť			
Monitor radu RadiForce bol testovaný na nasledujúcich úrovniach zhody (C) v súlade s požiadavkami na skúšanie (T) zariadení pre prostredia odborných zdravotníckych zariadení stanovených v norme IEC60601-1-2. Zákazník alebo používateľ monitoru radu RadiForce musí zabezpečiť, že sa bude používať práve v takomto prostredí.			
Skúška odolnosti	Skúšobná úroveň (T)	Úroveň zhody (C)	Elektromagnetické prostredie – pokyny
Elektrostatický výboj (ESD) IEC61000-4-2	±8 kV kontaktný výboj ±15 kV vzdušný výboj	±8 kV kontaktný výboj ±15 kV vzdušný výboj	Podlaha by mala byť drevená, betónová alebo pokrytá keramickými dlaždicami. Ak je podlaha pokrytá syntetickým materiálom, relatívna vlhkosť by mala byť aspoň 30%.
Rýchle elektrické prechodné javy/ skupiny impulzov IEC61000-4-4	±2 kV napájacie vedenia ±1 kV vstupné/výstupné vedenia	±2 kV napájacie vedenia ±1 kV vstupné/výstupné vedenia	Kvalita napájania z elektrickej siete by mala zodpovedať typickému komerčnému alebo nemocničnému prostrediu.
Rázové impulzy IEC61000-4-5	±1 kV medzi vedeniami ±2 kV medzi vedením a uzemnením	±1 kV medzi vedeniami ±2 kV medzi vedením a uzemnením	Kvalita napájania z elektrickej siete by mala zodpovedať typickému komerčnému alebo nemocničnému prostrediu.
Krátkodobé poklesy napätia, krátke prerušenia a zmeny napätia v napájacích kábloch IEC61000-4-11	0 % U_T (100 % pokles pri U_T) počas 0,5 cyklu a 1 cyklu 70 % U_T (30 % pokles pri U_T) počas 25 cyklov pri 50 Hz 0 % U_T (100 % pokles U_T) počas 250 cyklov pri 50 Hz	0 % U_T (100 % pokles pri U_T) počas 0,5 cyklu a 1 cyklu 70 % U_T (30 % pokles pri U_T) počas 25 cyklov pri 50 Hz 0 % U_T (100 % pokles U_T) počas 250 cyklov pri 50 Hz	Kvalita napájania z elektrickej siete by mala zodpovedať typickému komerčnému alebo nemocničnému prostrediu. Ak používateľ monitoru radu RadiForce potrebuje počas prerušenia napájania udržať nepretržitú prevádzku, odporúčame napájať monitor radu RadiForce zo záložného zdroja neprerušiteľného napájania alebo z batérie.
Magnetické polia na sieťovom kmitočte IEC61000-4-8	30 A/m (50 / 60 Hz)	30 A/m	Magnetické polia sieťového kmitočtu by mali byť na bežnej úrovni pre typické umiestnenie v normálnom komerčnom alebo nemocničnom prostredí. Výrobok sa musí počas používania držať minimálne 15 cm od zdroja magnetických polí sieťového kmitočtu.

Elektromagnetická odolnosť			
Monitor radu RadiForce bol testovaný na nasledujúcich úrovniach zhody (C) v súlade s požiadavkami na skúšanie (T) zariadení pre prostredia odborných zdravotníckych zariadení stanovených v norme IEC60601-1-2. Zákazník alebo používateľ monitoru radu RadiForce musí zabezpečiť, že sa bude používať práve v takomto prostredí.			
Skúška odolnosti	Skúšobná úroveň (T)	Úroveň zhody (C)	Elektromagnetické prostredie – pokyny
Sprievodné poruchy vyvolané vysokofrekvenčnými poľami IEC61000-4-6	3 Vrms 150 kHz – 80 MHz	3 Vrms	Prenosné a mobilné vysokofrekvenčné komunikačné zariadenia sa nemajú nachádzať bližšie k žiadnej časti monitoru radu RadiForce (vrátane káblov), ako je odporúčaný odstup vypočítaný na základe rovnice používanej na výpočet frekvencie vysielača. Odporúčaný odstup $d = 1,2\sqrt{P}$
Vyžarované vysokofrekvenčné polia IEC61000-4-3	6 Vrms pásmo ISM ^{a)} medzi 150 kHz a 80 MHz 3 V/m 80 MHz – 2,7 GHz	6 Vrms 3 V/m	$d = 1,2\sqrt{P}$ $d = 1,2\sqrt{P}$, 80 MHz – 800 MHz $d = 2,3\sqrt{P}$, 800 MHz – 2,7 GHz Kde „P“ je maximálny menovitý výstupný výkon vysielača vo wattoch (W) udávaný výrobcom vysielača a „d“ je odporúčaný odstup v metroch (m). Intenzita poľa z pevných vysokofrekvenčných vysielačov, ako bola určená elektromagnetickým prieskumom na mieste ^{b)} , by mala byť nižšia ako úroveň zhody v každom frekvenčnom rozsahu ^{c)} . Rušenie sa môže vyskytnúť v blízkosti zariadení označených nasledovným symbolom. 
Poznámka 1	U_T je striedavé sieťové napätie pred použitím skúšobnej úrovne.		
Poznámka 2	Pri hodnotách 80 MHz a 800 MHz platí vyšší frekvenčný rozsah.		
Poznámka 3	Tieto pokyny týkajúce sa sprievodných porúch vyvolaných vysokofrekvenčnými poľami alebo vyžarovanými vysokofrekvenčnými poľami nemusia platiť vo všetkých situáciách. Šírenie elektromagnetických vln je ovplyvňované pohlcovaním a odrazmi od konštrukcií, predmetov a ľudí.		
a)	Pásmo ISM (priemyselné, vedecké a lekárske) medzi 150 kHz a 80 MHz sú 6,765 MHz až 6,795 MHz, 13,553 MHz až 13,567 MHz, 26,957 MHz až 27,283 MHz a 40,66 MHz až 40,70 MHz.		
b)	Intenzita poľa z pevných vysielačov, napr. základňových staníc pre rádiové (mobilné/bezdrôtové) telefóny a mobilných vysielačiek, amatérskych rádiových staníc, rozhlasového vysielača AM a FM a televízneho vysielača, sa nedá presne teoreticky predpovedať. Na zhodnotenie elektromagnetického prostredia ovplyvňovaného statickými vysokofrekvenčnými vysielačmi by sa malo zväziť elektromagnetické premeranie konkrétneho miesta. Ak sa na mieste používania monitoru radu RadiForce namerajú vyššie sily poľa ako príslušné úrovne zhody RF uvedené vyššie, musí sa monitor radu RadiForce sledovať a kontrolovať jeho normálna prevádzka. Ak sa zistí neobvyklá prevádzka, možno bude potrebné vykonať ďalšie opatrenia, ako napríklad otočenie alebo premiestnenie monitoru radu RadiForce.		
c)	Vo frekvenčnom pásme 150 kHz až 80 MHz by mala byť intenzita poľa menšia než 3 V/m.		

Odporúčané odstupy medzi prenosnými alebo mobilnými vysokofrekvenčnými komunikačnými zariadeniami a monitorom radu RadiForce

Monitor radu RadiForce je určený na použitie v elektromagnetickom prostredí, v ktorom sa kontrolujú vyžarované vysokofrekvenčné poruchy. Zákazník alebo používateľ monitoru radu RadiForce môže predísť elektromagnetickému rušeniu dodržiavaním minimálnej vzdialenosti (30 cm) medzi prenosným a pohyblivým vysokofrekvenčným komunikačným zariadením (vysielačom) a monitorom radu RadiForce.

Monitor radu RadiForce bol testovaný na nasledujúcich úrovniach zhody (C) v súlade s požiadavkami na skúšanie (T) odolnosti voči blízkym poliam z nasledujúcich služieb bezdrôtovej rádiovej komunikácie.

Skúšobná frekvencia (MHz)	Šírka pásma ^{a)} (MHz)	Služba ^{a)}	Modulácia ^{b)}	Skúšobná úroveň (T) ^{c)} (V/m)	Úroveň zhody (C) (V/m)
385	380 – 390	TETRA 400	Pulzná modulácia ^{b)} 18 Hz	27	27
450	430 – 470	GMRS 460, FRS 460	FM Odchýlka ±5 kHz Sínusoida 1 kHz	28	28
710	704 – 787	LTE pásmo 13, 17	Pulzná modulácia ^{b)} 217 Hz	9	9
745					
780					
810	800 – 960	GSM 800 / 900, TETRA 800, iDEN 820 CDMA 850, LTE pásmo 5	Pulzná modulácia ^{b)} 18 Hz	28	28
870					
930					
1720	1700 – 1990	GSM 1800; CDMA 1900; GSM 1900; DECT; LTE pásmo 1, 3, 4, 25; UMTS	Pulzná modulácia ^{b)} 217 Hz	28	28
1845					
1970					
2450	2400 – 2570	Bluetooth, WLAN, 802.11 b/g/n, RFID 2450, LTE pásmo 7	Pulzná modulácia ^{b)} 217 Hz	28	28
5240	5100 – 5800	WLAN 802.11 a/n	Pulzná modulácia ^{b)} 217 Hz	9	9
5500					
5785					

a) Pri niektorých službách sú zahrnuté len frekvencie odosielania.

b) Nosná frekvencia je modulovaná pomocou obdĺžnikového signálu s 50 % pracovným cyklom.

c) Skúšobné úrovne boli vypočítané na základe maximálneho výkonu a odstupu 30 cm.

Zákazník alebo používateľ monitoru radu RadiForce môže predísť rušeniu od blízkych magnetických polí dodržiavaním minimálnej vzdialenosti (15 cm) medzi vysokofrekvenčnými vysielačmi a monitorom radu RadiForce.

Monitor radu RadiForce bol testovaný na nasledujúcich úrovniach zhody (C) v súlade s požiadavkami na skúšanie (T) odolnosti voči blízkym magnetickým poliam v nasledujúcej tabuľke.

Skúšobná frekvencia	Modulácia ^{a)}	Skúšobná úroveň (T) (A/m)	Úroveň zhody (C) (A/m)
134,2 kHz	Pulzná modulácia ^{a)} 2,1 kHz	65	65
13,56 MHz	Pulzná modulácia ^{a)} 50 kHz	7,5	7,5

a) Nosná frekvencia je modulovaná pomocou obdĺžnikového signálu s 50 % pracovným cyklom.

Pri iných prenosných alebo mobilných vysokofrekvenčných komunikačných zariadeniach (vysielačoch) minimálna vzdialenosť medzi prenosným a pohyblivým vysokofrekvenčným komunikačným zariadením (vysielačom) a monitorom radu RadiForce na základe maximálneho výstupného výkonu komunikačného zariadenia, ako sa odporúča nižšie.

Maximálny menovitý výstupný výkon vysielača (W)	Minimálny odstup podľa frekvencie vysielača (m)		
	150 kHz až 80 MHz $d = 1,2\sqrt{P}$	80 MHz až 800 MHz $d = 1,2\sqrt{P}$	800 MHz až 2,7 GHz $d = 2,3\sqrt{P}$
0,01	0,12	0,12	0,23
0,1	0,38	0,38	0,73
1	1,2	1,2	2,3
10	3,8	3,8	7,3
100	12	12	23

Pre vysielače s maximálnym menovitým výkonom, ktorý nie je uvedený vyššie, možno odporúčaný odstup „d“ v metroch (m) stanoviť pomocou rovnice platnej pre frekvenciu vysielača, kde „P“ je maximálny menovitý výstupný výkon vysielača vo wattoch (W) podľa výrobcu vysielača.

Poznámka 1 | Pri frekvenciách 80 MHz a 800 MHz sa uplatní odstup pre vyšší frekvenčný rozsah.

Poznámka 2 | Tieto pokyny týkajúce sa sprievodných porúch vyvolaných vysokofrekvenčnými poľami alebo vyžarovanými vysokofrekvenčnými poľami nemusia platiť vo všetkých situáciách. Šírenie elektromagnetických vln je ovplyvňované pohlcovaním a odrazmi od konštrukcií, predmetov a ľudí.



EIZO Corporation 
153 Shimokashiwano, Hakusan, Ishikawa 924-8566 Japan

EIZO GmbH EC REP
Carl-Benz-Straße 3, 76761 Rülzheim, Germany

艺卓显像技术(苏州)有限公司
中国苏州市苏州工业园区展业路 8 号中新科技工业坊 5B

EIZO Limited UK Responsible Person
1 Queens Square, Ascot Business Park, Lyndhurst Road,
Ascot, Berkshire, SL5 9FE, UK

EIZO AG CH REP
Moosacherstrasse 6, Au, CH-8820 Wädenswil, Switzerland



00N0N385AZ
IFU-RX560