

# 用户手册

## FlexScan® S2233W S2243W

彩色液晶显示器

### 重要

请仔细阅读用户手册和设定指南（分册）预防措施、掌握如何安全、有效地使用本产品。

- 请阅读设定指南（另册）
- 最新的用户手册可从我们的网站下载：  
<http://www.eizo.com>



## [ 注意事项的位置 ]

Ex. 高度可调整的底座

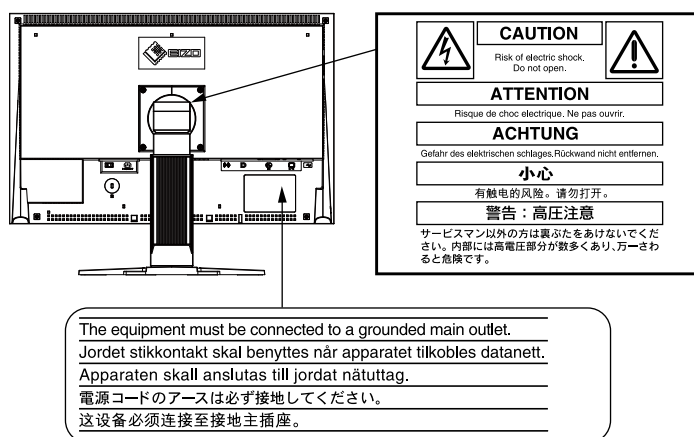

本产品已获得涉及安全、人机工程学、环境和办公设备等的 TCO 标准。  
有关 TCO 的概述，请访问我们的网站。

<http://www.eizo.com>

根据销售地区不同、产品规格可能也会有所变化。  
请在以购买所在地区语言编写的手册中确认规格。

---

未经 EIZO Corporation 事先书面许可、不得以任何形式或以任何方式（电子的、机械的或其它方式）复制本手册的任何部分、或者将其存放到检索系统中或进行发送。

EIZO Corporation 没有义务为任何已提交的材料或信息保密、除非已经依照 EIZO Corporation 书面接收的或口头告知的信息进行了事先商议。

尽管本公司已经尽最大努力使本手册提供最新信息、但是请注意、EIZO 显示器规格仍会未经通知即进行变更。

---

Apple 与 Macintosh 是 Apple Inc. 的注册商标。

VGA 是国际商业机器公司的注册商标。

DisplayPort 图标和 VESA 是 Video Electronics Standards Association 在美国和其他国家的注册商标或商标。

Windows 和 Windows Vista 是微软公司在美国和其他国家的注册商标。

EIZO、EIZO logo、FlexScan、i•Sound 和 ScreenManager 是 EIZO Corporation 在日本和其他国家的注册商标。



## 有关此显示器的注意事项

---

本产品适用于制作文档、查看多媒体内容以及其它普通用途。

---

为配合在销售目标区域使用，本产品已经过专门调整。如果产品使用地并非销售目标区域，则本产品的工作性能可能与规格说明不符。

---

本产品担保仅在此手册中所描述的用途范围之内有效。

---

本手册中所述规格仅适用于我们指定的电源线与信号线。

---

本产品可与我们制造或指定的备选产品配合使用。

---

由于显示器电子零件的性能需要约 30 分钟才能稳定，因此在电源开启之后，应调整显示器 30 分钟以上。

---

为了降低因长期使用而出现的发光度变化以及保持稳定的发光度，建议您以较低亮度使用显示器。

---

当显示器长期显示一个图像的情况下再次改变显示画面会出现残影。使用屏幕保护程序或计时器避免长时间显示同样的图像。

---

建议定期清洁，以保持显示器外观清洁同时延长使用寿命。（请参阅下一页上的“[清洁](#)”。）

---

液晶面板采用高精技术制造。但是，LCD 面板上可能会出现像素缺失或像素发亮，这不是故障。  
有效像素百分比：99.9994% 或更高。

---

液晶显示屏的背光灯有一定的使用寿命。当显示屏变暗或开始闪烁时，请与您的经销商联系。

---

切勿用力按压显示屏或外框边缘，否则可能会导致显示故障，如干扰图案等问题。如果持续受压，液晶显示屏可能会性能下降或损坏。（若液晶显示屏上残留压痕，使显示器处于黑屏或白屏状态。此症状可能消失。）

---

切勿用铅笔或铅笔等尖锐物体刮擦或按压显示屏，否则可能会使显示屏受损。切勿尝试用纸巾擦拭液晶显示屏，否则可能会留下擦痕。

---

如果将冷的显示器带入室内，或者室内温度快速升高，则显示器内部和外部可能会产生结露。在此情况下，请勿开启显示器并等至结露消失，否则可能会损坏显示器。

---

---

## 清洁

---

### 注意

- 切勿使用任何可能会损伤机壳或液晶面板的溶剂或化学试剂（如稀释剂、苯、蜡和研磨型清洁剂）。
- 

### 注

- 建议使用选购的 ScreenCleaner 清洁液晶面板表面。
- 

### [ 液晶面板 ]

- 使用软布（如棉布或镜头擦拭纸）清洁液晶面板。
- 用蘸有少量水的布轻轻除去顽垢，然后再用干布清洁液晶面板以确保表面干燥。

### [ 机壳 ]

用蘸有少量中性清洁剂的软布清洁机壳。

## 舒适地使用显示器

---

- 屏幕极暗或极亮可能会影响您的视力。请根据环境调节显示器的亮度。
- 长时间盯着显示器会使眼睛疲劳。每隔一小时应休息十分钟。

# 目录

|                                               |           |                                                     |           |
|-----------------------------------------------|-----------|-----------------------------------------------------|-----------|
| 有关此显示器的注意事项.....                              | 3         | 2-11 屏幕尺寸选择 .....                                   | 23        |
| <b>目录 .....</b>                               | <b>5</b>  | ● 改变屏幕尺寸 [ 屏幕尺寸 ] .....                             | 23        |
| <b>第 1 章 功能和概述 .....</b>                      | <b>7</b>  | ● 调整非显示区域的亮度 [ 边框浓淡 ] .....                         | 23        |
| 1-1 功能 .....                                  | 7         | 2-12 设定调整菜单显示 .....                                 | 24        |
| 1-2 控制和功能 .....                               | 8         | ● 若要更新菜单设置 [ 菜单大小 / 菜单位置 /<br>菜单关闭计时器 / 透明度 ] ..... | 24        |
| 1-3 兼容的分辨率 / 频率 .....                         | 9         | 2-13 设定方向 .....                                     | 25        |
| 1-4 功能和基本操作 .....                             | 10        | ● 设定调整菜单的方向 [ 方向 ] .....                            | 25        |
| <b>第 2 章 设定和调节 .....</b>                      | <b>13</b> | 2-14 锁定按钮 .....                                     | 25        |
| 2-1 实用程序光盘 .....                              | 13        | 2-15 显示显示器的信息 [ 信息 ] .....                          | 25        |
| ● 光碟内容和软件概述 .....                             | 13        | 2-16 启用 / 禁用 DDC/CI 通信 .....                        | 26        |
| ● 使用 ScreenManager Pro for LCD 软件 .....       | 13        | 2-17 设定电源指示灯的开 / 关 [ 电源指示灯 ] .....                  | 26        |
| 2-2 屏幕调节 .....                                | 14        | 2-18 设定语言 [ 语言 ] .....                              | 26        |
| 数字输入 .....                                    | 14        | 2-19 设定 EIZO 标志显示的打开 / 关闭 .....                     | 26        |
| 模拟输入 .....                                    | 14        | 2-20 恢复默认设定 [ 复原 ] .....                            | 27        |
| 2-3 色彩调节 .....                                | 17        | ● 复原色彩调节值 .....                                     | 27        |
| ● 选择显示模式 (FineContrast 模式) .....              | 17        | ● 将所有调节复原至出厂默认设置 .....                              | 27        |
| ● 执行高级调节 .....                                | 18        | <b>第 3 章 连接电缆 .....</b>                             | <b>28</b> |
| ● 各个模式中的调节项目 .....                            | 18        | 3-1 将 2 台以上的个人计算机连接至显示器 .....                       | 28        |
| ● 调节亮度 [ 亮度 ] .....                           | 18        | ● 切换输入信号 .....                                      | 28        |
| ● 调节对比度 [ 对比 ] .....                          | 18        | ● 设定输入信号选择 [ 信号输入 ] .....                           | 29        |
| ● 选择色温 [ 色温 ] .....                           | 19        | 3-2 调节 DVI 输入调整 [ DVI 输入调整 ] .....                  | 29        |
| ● 调节伽玛值 [ 伽玛 ] .....                          | 19        | 3-3 连接外接 USB 设备 .....                               | 30        |
| ● 调节色彩饱和度 [ 饱和度 ] .....                       | 19        |                                                     |           |
| ● 调节色调 [ 色调 ] .....                           | 20        |                                                     |           |
| ● 调节增益值 [ 增益 ] .....                          | 20        |                                                     |           |
| 2-4 调节音量 [ 音量 ] .....                         | 20        |                                                     |           |
| 2-5 在 DisplayPort 信号输入过程中切换音源<br>[ 音源 ] ..... | 20        |                                                     |           |
| 2-6 在省电模式下关闭音频输出 [ 节能 ] .....                 | 21        |                                                     |           |
| 2-7 设定打开 / 关闭自动亮度调节功能<br>[Auto EcoView] ..... | 21        |                                                     |           |
| 2-8 设定打开 / 关闭省电模式 [ 节能 ] .....                | 21        |                                                     |           |
| 2-9 自动关闭显示器电源 [ 关闭计时器 ] .....                 | 22        |                                                     |           |
| 2-10 通过 EcoView Index 显示省电等级 .....            | 22        |                                                     |           |

# 目录

---

|                                                                          |    |
|--------------------------------------------------------------------------|----|
| 第 4 章 疑难解答 .....                                                         | 31 |
| 第 5 章 参考 .....                                                           | 34 |
| 5-1 安装悬挂臂 .....                                                          | 34 |
| 5-2 折叠 EZ-UP 底座 .....                                                    | 35 |
| 5-3 规格 .....                                                             | 36 |
| 5-4 术语表 .....                                                            | 44 |
| 5-5 预设定时 .....                                                           | 46 |
| FCC Declaration of Conformity.....                                       | 47 |
| Hinweise zur Auswahl des richtigen<br>Schwenkarms für Ihren Monitor..... | 48 |
| Hinweis zur Ergonomie.....                                               | 48 |

# 第 1 章 功能和概述

感谢您选择 EIZO 彩色液晶显示器。

## 1-1 功能

- 适用于 WSXGA+ (1680×1050) 的 22” 宽屏 LCD (S2233W) / 适用于 WUXGA (1920×1200) 的 22” 宽屏 LCD (S2243W)
  - 内置扬声器和耳机插孔
    - 1-2 “控制和功能” (第 8 页)
  - 省电功能
    - 降低功耗 \*1 可降低二氧化碳排放。  
该产品配备各种省电功能。
    - 主电源开关关闭时的功耗：0W  
配备主电源开关。  
显示器不使用时，请关闭总电源开关完全切断显示器电源。
    - Auto EcoView 功能  
显示器正面的传感器检测环境亮度并自动调整到舒适的屏幕亮度。  
过高的亮度可能会对自然环境以及您的眼睛造成损伤。抑制过高的亮度可有助于降低功耗以及对您眼睛的损伤。  
2-7 “设定打开 / 关闭自动亮度调节功能 [ Auto EcoView ]” (第 21 页)
    - EcoView Index 功能  
绿色指示灯显示对应显示器亮度的功耗率。您可通过考虑省电率来实现功耗降低。  
2-10 “通过 EcoView Index 显示省电等级” (第 22 页)
  - FineContrast 功能
    - 2-3 “选择显示模式 (FineContrast 模式)” (第 17 页)
  - 适用于 DisplayPort (适用于 8 位) \*2
    - 单根 DisplayPort 电缆 (选购件) 可传送图像信号和音频信号。
  - 适用于 DVI 长电缆
    - 3-2 “调节 DVI 输入调整 [DVI 输入调整]” (第 29 页)
  - 可使用纵向 / 横向显示
  - 内附用于通过鼠标和键盘调节屏幕的 “ScreenManager Pro for LCD” 软件
    - 2-1 “实用程序光盘” (第 13 页)
  - HDCP (高带宽数字内容接口)
- \*1 参考值：
- S2233W
    - 最大功耗：80W (默认设定下的最大亮度值)
    - 标准功耗：32W (默认设定下的亮度为 120cd/m<sup>2</sup>)
  - S2243W
    - 最大功耗：80W (默认设定下的最大亮度值)
    - 标准功耗：36W (默认设定下的亮度为 120cd/m<sup>2</sup>)
- \*2 当使用 DisplayPort 电缆传送音频信号时，图形卡必须与音频输出兼容。(S2233W：第 36 页，S2243W：第 38 页)

### 注

- 本显示器支持纵向 / 横向显示。此功能可让您在使用垂直显示位置的屏幕画面时改变调节菜单的方向。(请参考第 25 页上的 “设定调整菜单的方向 [ 方向 ]”。)
- 为了以垂直方向使用显示器，需要支持垂直显示的图形卡。以垂直方向使用显示器时，需要改变设置，具体视您个人计算机中所使用的图形卡而定。详细说明，请参阅图形卡使用手册。
- 显示器的底座可以用悬挂臂或其它底座替换。(请参阅第 34 页上的 “5-1 安装悬挂臂”。)

## 1-2 控制和功能

Ex. 高度可调整的底座

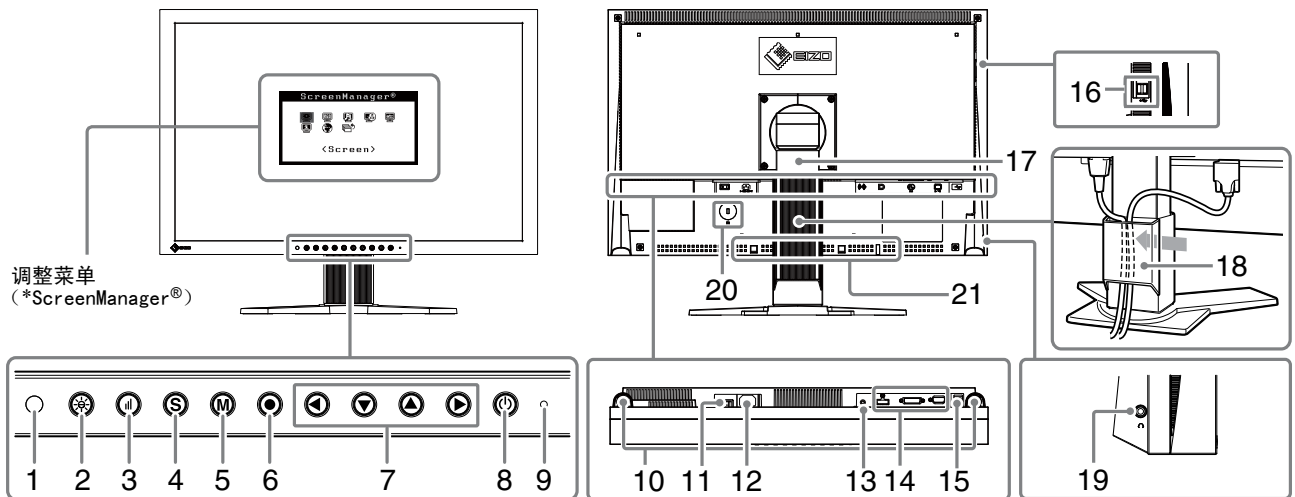

|    |                      |                                                                                                                                                                |
|----|----------------------|----------------------------------------------------------------------------------------------------------------------------------------------------------------|
| 1  | 传感器                  | 探测周围亮度。Auto EcoView功能（第21页）。                                                                                                                                   |
| 2  | Auto EcoView按钮       | 可打开或关闭Auto EcoView功能（第21页）。                                                                                                                                    |
| 3  | EcoView Index按钮      | 显示EcoView index（第22页）。                                                                                                                                         |
| 4  | 输入信号选择按钮             | 当两个以上的个人计算机连接到显示器上时，切换显示输入信号。（第28页）。                                                                                                                           |
| 5  | 模式按钮                 | 可切换显示模式（第17页）。                                                                                                                                                 |
| 6  | 确认按钮                 | 显示调整菜单，确定菜单屏幕上的某个项目，并保存已调整的值（第12页）。                                                                                                                            |
| 7  | 控制按钮（左、下、上、右）        | <ul style="list-style-type: none"> <li>选择调整项目，或增加 / 降低利用调整菜单（第12页）进行高级调整时的已调整值。</li> <li>◀ 或 ▶ 按钮：显示音量调节菜单（第10页）。</li> <li>▲ 或 ▼ 按钮：显示亮度调整菜单（第10页）。</li> </ul> |
| 8  | 电源按钮                 | 打开或关闭电源。                                                                                                                                                       |
| 9  | 电源指示器                | 指示显示器的运行状态。<br>蓝色：运行中      橙色：省电状态      熄灭：电源关闭                                                                                                                |
| 10 | 扬声器                  | 输出音频源。                                                                                                                                                         |
| 11 | 主电源开关                | 打开或关闭主电源。                                                                                                                                                      |
| 12 | 电源连接器                | 连接电源连接器。                                                                                                                                                       |
| 13 | 立体声微型插孔              | 连接立体声微型插孔电缆。                                                                                                                                                   |
| 14 | 输入信号连接器              | 左：DisplayPort连接器/中：DVI-I连接器/右：D-Sub微型15针连接器                                                                                                                    |
| 15 | USB端口（上）             | 连接USB电缆以使用需要USB连接的软件或使用USB集线器功能（第30页）。                                                                                                                         |
| 16 | USB端口（下）             | 连接外接USB设备。                                                                                                                                                     |
| 17 | 底座                   | 用于调节显示器屏幕的高度和角度。                                                                                                                                               |
| 18 | 电缆固定器                | 固定显示器电缆。                                                                                                                                                       |
| 19 | 耳机插孔                 | 可连接耳机。                                                                                                                                                         |
| 20 | 安全锁插槽                | 符合Kensington的防盗锁安全系统。                                                                                                                                          |
| 21 | 选配扬声器（i・Sound L3）安装孔 | 用于连接选配音箱（i・Sound L3）。<br>（视支架类型而定，可能不允许安装选配扬声器。）                                                                                                               |

\* ScreenManager® 是调整菜单的EIZO别称。有关使用方法，请参见第10页。



## 1-3 兼容的分辨率 / 频率

本显示器支持下列分辨率。

### 模拟输入 (D-Sub)

| 分辨率               | 频率     | 模式                    | S2233W       | S2243W         |
|-------------------|--------|-----------------------|--------------|----------------|
|                   |        |                       | 点时钟 ~150 MHz | 点时钟 ~202.5 MHz |
| 640 × 480         | ~75 Hz | VGA, VESA             | √            | √              |
| 720 × 400         | 70 Hz  | VGA TEXT              | √            | √              |
| 800 × 600         | ~75 Hz | VESA                  | √            | √              |
| 1024 × 768        | ~75 Hz | VESA                  | √            | √              |
| 1152 × 864        | 75 Hz  | VESA                  | √            | √              |
| 1280 × 960        | 60 Hz  | VESA                  | √            | √              |
| 1280 × 1024       | ~75 Hz | VESA                  | √            | √              |
| 1600 × 1200       | ~75 Hz | VESA                  | -            | √              |
| *1 *2 1680 × 1050 | 60 Hz  | VESA CVT              | √            | √              |
| *1 *3 1920 × 1200 | 60 Hz  | VESA CVT, VESA CVT RB | -            | √              |

### 数字输入 (DVI-D)

| 分辨率               | 频率    | 模式          | S2233W       | S2243W       |
|-------------------|-------|-------------|--------------|--------------|
|                   |       |             | 点时钟 ~120 MHz | 点时钟 ~162 MHz |
| 640 × 480         | 60 Hz | VGA         | √            | √            |
| 720 × 400         | 70 Hz | VGA TEXT    | √            | √            |
| 800 × 600         | 60 Hz | VESA        | √            | √            |
| 1024 × 768        | 60 Hz | VESA        | √            | √            |
| 1280 × 960        | 60 Hz | VESA        | √            | √            |
| 1280 × 1024       | 60 Hz | VESA        | √            | √            |
| 1600 × 1200       | 60 Hz | VESA        | -            | √            |
| *1 1680 × 1050    | 60 Hz | VESA CVT    | -            | √            |
| *1 *2 1680 × 1050 | 60 Hz | VESA CVT RB | √            | √            |
| *1 *3 1920 × 1200 | 60 Hz | VESA CVT RB | -            | √            |

### 数字输入 (DisplayPort)

| 分辨率               | 频率    | 模式          | S2233W       | S2243W       |
|-------------------|-------|-------------|--------------|--------------|
|                   |       |             | 点时钟 ~120 MHz | 点时钟 ~162 MHz |
| 640 × 480         | 60 Hz | VGA, CEA    | √            | √            |
| 720 × 400         | 70 Hz | VGA TEXT    | √            | √            |
| 720 × 400(4:3)    | 60 Hz | CEA         | √            | √            |
| 720 × 400(16:9)   | 60 Hz | CEA         | √            | √            |
| 800 × 600         | 60 Hz | VESA        | √            | √            |
| 1024 × 768        | 60 Hz | VESA        | √            | √            |
| 1280 × 720        | 60 Hz | CEA         | √            | √            |
| 1280 × 960        | 60 Hz | VESA        | √            | √            |
| 1280 × 1024       | 60 Hz | VESA        | √            | √            |
| 1600 × 1200       | 60 Hz | VESA        | -            | √            |
| *1 1680 × 1050    | 60 Hz | VESA CVT    | -            | √            |
| *1 *2 1680 × 1050 | 60 Hz | VESA CVT RB | √            | √            |
| *1 *3 1920 × 1200 | 60 Hz | VESA CVT RB | -            | √            |

\*1 当显示宽荧幕格式输入信号时，需要符合 VESA CVT 标准的显卡。

\*2 推荐的分辨率 (S2233W: 设定此分辨率)

\*3 推荐的分辨率 (S2243W: 设定此分辨率)

# 1-4 功能和基本操作

## 调节屏幕和颜色

● 主菜单 (有关操作请参阅第 12 页)

[采用模拟信号输入时]

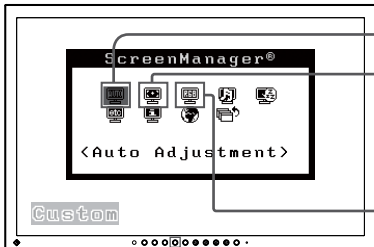

[采用数字信号输入时]

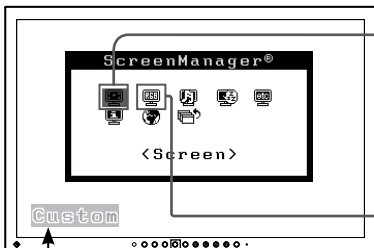

• 调整菜单和 FineContrast 模式名称不能同时显示。

(M) FineContrast 模式

### 颜色调整

第 17 页

简易调整 [FineContrast 模式]

此功能可方便地根据显示器用途从六种模式中选择所需模式。

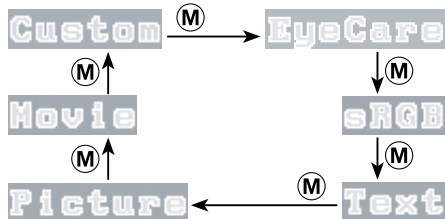

• 调节亮度 [亮度]

按 ▼ 或 ▲ 调整亮度。



• 调节音量 [音量]

按 ◀ 或 ▶ 调整音量。



• 设定打开 / 关闭自动亮度调节功能 [Auto EcoView]

按 ☼ 可切换设定。

• 通过 EcoView Index 显示省电模式的等级

按 ⏻ 显示省电模式的等级。

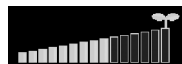

仅限模拟输入

### 1 屏幕调整 (自动调整)

第 14 页



- 用于改善闪烁情况和调整位置 [屏幕] ..... 参见第 14 页
- 自动调节色彩等级 [范围] ..... 参见第 16 页



### 2 屏幕调整 (高级调整)

第 15 页

[采用模拟信号输入时]

[采用数字信号输入时]

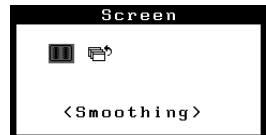
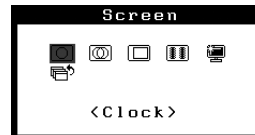

- 消除垂直条纹 [时钟 \*] ..... 参见第 15 页
- 消除抖动或模糊 [相位 \*] ..... 参见第 15 页
- 修正画面位置 [位置 \*] ..... 参见第 16 页
- 修改模糊字符 / 线 [平滑处理] ..... 参见第 16 页
- 用于当屏幕上出现噪点时进行设定 [信号过滤器 \*] ..... 参见第 32 页

\* 带有 \* 标志的项目可以与模拟输入一起调整。

### 颜色调整

第 18 页

#### 高级调整



- 每种模式 (Custom/EyeCare/sRGB/Text/Picture/Movie) 都能设定“亮度”、“对比”、“色温”、“伽玛”、“饱和度”、“色调”和“增益”。  
可设定的功能因 FineContrast 模式而异。

恢复默认设定

- 复原色彩调节值 [复原] ..... 参见第 27 页

# 进行有效设置 / 调整

● 调整菜单（有关操作请参阅第 12 页）

[ 采用模拟信号输入时 ]

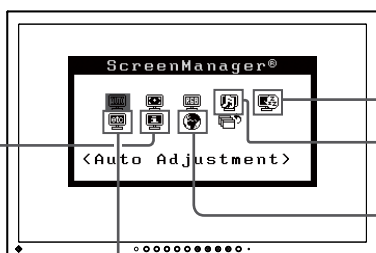

[ 采用数字信号输入时 ]

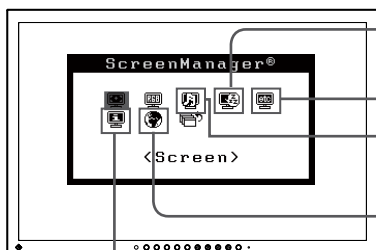

## 信息

第 25 页

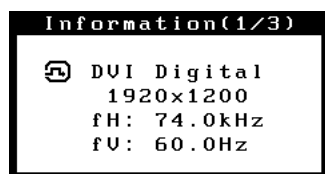

- 显示显示器的信息 [ 信息 ]

## 语言

第 26 页



- 设定语言 [ 语言 ]

- 锁定按钮 ..... 参见第 25 页
- 启用 / 禁用 DDC/CI 通信 [ DDC/CI ] ..... 参见第 26 页
- 设定 EIZO 标志显示的打开 / 关闭 ..... 参见第 26 页
- 调节 DVI 输入调整 [ DVI 输入调整 ] ... 参见第 29 页

## 省电设置



- 设定打开 / 关闭省电模式 [ 节能 ] ... 参见第 21 页
- 自动关闭显示器电源 [ 关闭计时器 ] ..... 参见第 22 页
- 通过 EcoView Index 显示省电等级 [ EcoView Index ] ..... 参见第 22 页

## 其它设置

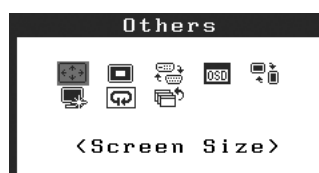

- 改变屏幕尺寸 [ 屏幕尺寸 ] ..... 参见第 23 页
- 调整非显示区域的亮度 [ 边框浓淡 ] ..... 参见第 23 页
- 设定输入信号选择 [ 信号输入 ] ..... 参见第 29 页
- 若要更新菜单设置 [ 菜单大小 / 菜单位置 / 菜单关闭计时器 / 透明度 ] ..... 参见第 24 页
- 设定调整菜单的方向 [ 方向 ] ..... 参见第 25 页
- 设定电源指示灯的开 / 关 [ 电源指示灯 ] ..... 参见第 26 页
- 将所有调节复原至出厂默认设置 [ 复原 ] ..... 参见第 27 页

## 声音设定

[ 在 D-Sub/DVI-D 信号输入时 ] [ 在 DisplayPort 信号输入时 ]

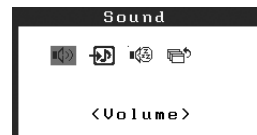

















- 调节音量 [ 音量 ] ..... 参见第 20 页
- 在 DisplayPort 信号输入过程中切换音源 [ 音源 \* ] ..... 参见第 20 页
- 在省电模式下关闭音频输出 [ 节能 ] ..... 参见第 21 页



\* 可用 DisplayPort 输入调节带有 \* 标记的项目。

## 调整菜单的基本操作

### [ 显示调整菜单和选择功能 ]

- (1) 按 。出现主菜单。
- (2) 使用  /  /  /  选择一种功能，然后按 。出现子菜单。
- (3) 使用  /  /  /  选择一种功能，然后按 。出现调整 / 设置菜单。
- (4) 使用  /  /  /  调整所选择的项目，然后按 。设置即被保存。

### [ 退出调整菜单 ]

- (1) 从子菜单中选择 < 返回 >，然后按 。出现主菜单。
- (2) 从主菜单中选择 < 退出 >，然后按 。退出调整菜单。

#### 注

- 快速按  两次也可退出调整菜单。
- 在主菜单或子菜单中按两下  也可选择 < 退出 > 或 < 返回 >。

## 第 2 章 设定和调节

### 2-1 实用程序光盘

随本显示器提供了一张“EIZO LCD Utility Disk”(CD-ROM)。下表显示光碟内容和软件程序的概述。

#### ● 光碟内容和软件概述

光碟中包含作调节用的软件程序和用户手册。软件启动程序或开启文件程序，请参照磁盘上的“Readme.txt”。

| 项目                        | 概述                                                                                         | Windows | Macintosh |
|---------------------------|--------------------------------------------------------------------------------------------|---------|-----------|
| “Readme.txt”              |                                                                                            | √       | √         |
| 画面调节样式文件                  | 在手动调节模拟信号输入的图像时使用。                                                                         | √       | √         |
| ScreenManager Pro for LCD | 是一款使用鼠标和键盘调节屏幕的软件。在安装前，请用附带的 USB 电缆将显示器连接至个人计算机。                                           | √       | -         |
| * WindowMovie Checker 软件  | WindowMovie 是 ScreenManager Pro for LCD 的一项功能。更多信息、请参阅光碟中 ScreenManager Pro for LCD 的用户手册。 |         |           |
| EIZO ScreenSlicer         | 一种有效分割画面并对多个窗口进行排布的软件。                                                                     | √       | -         |
| 本显示器的用户手册 (PDF 文件)        |                                                                                            | √       | √         |

#### ● 使用 ScreenManager Pro for LCD 软件

若要安装及使用 ScreenManager Pro for LCD 软件，请参阅其光盘上的用户手册。

若要使用 ScreenManager Pro for LCD 软件调整显示器，请使用附带的 USB 电缆将 PC 连接至显示器。

详细说明，请参阅“第 3 章 3-3 连接外接 USB 设备”(第 30 页)。

## 2-2 屏幕调节

### 数字输入

输入数字信号时，将根据显示器的预设数据正确显示图像，但是如果字符和 / 或线条出现模糊，请进到步骤 6 “修改模糊字符 / 线 [平滑处理]”。当执行更多高级调节时，请参见“2-3 色彩调节”（第 17 页）和后续页。

### 模拟输入

显示器屏幕调节用于抑制画面抖动、或根据要使用的个人计算机正确调节画面的位置和尺寸。





在下列情况下将启用自动调整功能：

- 当信号第一次输入显示器时
- 当在设定分辨率或垂直 / 水平频率之前未显示

即使执行自动调节之后仍未正确显示画面时，请根据后续页上的操作步骤执行屏幕调节，以便更舒服地使用显示器。

[ 调节步骤 ]

#### 1 执行自动尺寸调节。

- 自动调节抖动、画面位置和画面尺寸 [ 屏幕 ]
  - (1) 从 < 自动调整 > 菜单中选择 < 屏幕 >，然后按 。  
出现 < 自动调整 > 菜单。
  - (2) 使用  或  选择 < 执行 >，然后按 。  
自动调整功能可修正闪烁、屏幕位置和屏幕尺寸。

如果在上面的步骤 1 中调整后画面依然无法正确显示、请根据下一页上的步骤执行调节操作。当画面正确显示时、进入步骤 5 “自动调节色彩等级 [ 范围 ]”。

#### 2 准备显示图案、用于模拟显示调节。

将“EIZO LCD Utility Disk”装入 PC，然后打开画面调整样式文件。

#### 注意

- 请在显示器电源开启后等待 30 分钟或更长时间再开始调节。
- 自动调整功能对于低于 800 × 600 分辨率 (SVGA) 的图像无效。

#### 注意

- 当图像全部显示在 Windows 或 Macintosh 显示区域内时此功能才能正常工作。  
如果图像仅显示在屏幕的一部分 (例如指令提示窗口)、或正在使用黑色背景 (墙纸等)、则此功能将无法正常工作。
- 对于某些图形卡、此功能无法正常工作。
- 自动调节过程中、屏幕上出现“自动过程”。

#### 注

- 关于画面调整样式的内容及其打开方式，请参阅“Readme.txt”。



### 3 用显示的模拟画面调节样式再次执行自动尺寸调整。

- 自动调节抖动、画面位置和画面尺寸 [ 屏幕 ]

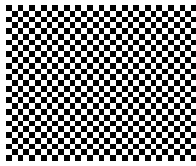
- (1) 使用“画面调节实用程序”或画面调节样式文件在显示器上以全屏显示样式 1。



- (2) 从 < 自动调整 > 菜单中选择 < 屏幕 >，然后按 。  
出现 < 自动调整 > 菜单。

- (3) 使用  或  选择 < 执行 >，然后按 。  
自动调整功能可修正闪烁、屏幕位置和屏幕尺寸。



如果在上面的步骤 3 中调整后画面依然无法正确显示、请根据下一页上的步骤执行调节操作。当画面正确显示时、进入步骤 5 “自动调节色彩等级 [ 范围 ]”。

### 4 用调整菜单的 < 屏幕 > 菜单，对下列情况进行高级调整。

依次调节时钟、相位和位置。

- 消除垂直条纹 [ 时钟 ]

- (1) 从 < 屏幕 > 菜单中选择 < 时钟 >，然后按 。  
出现 < 时钟 > 菜单。

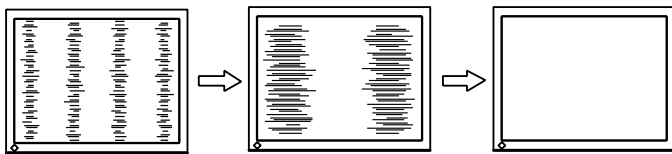

- (2) 使用  或  调整时钟，然后按 。  
调整完成。



- 消除抖动或模糊 [ 相位 ]

可调节的范围：0 至 63

- (1) 从 < 屏幕 > 菜单中选择 < 相位 >，然后按 。  
出现 < 相位 > 菜单。

- (2) 使用  或  调整相位，然后按 。  
调整完成。

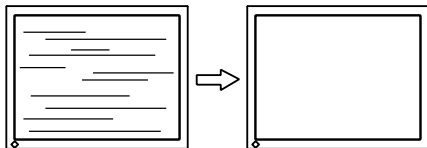

**注**

- 慢慢按下控制按钮以免错过调节点。
- 调节后屏幕上仍出现模糊、抖动或条纹时，进入 [ 相位 ] 消除抖动或模糊。



**注意**

- 视个人计算机或图形卡情况而定、抖动或模糊可能无法消除。

**注**

- 如果调节后屏幕上出现垂直条纹、请返回“消除垂直条纹 [ 时钟 ]”。  
(时钟 → 相位 → 位置)

- 修正画面位置 [ 位置 ]

- (1) 从 < 屏幕 > 菜单中选择 < 位置 >，然后按 。  
出现 < 位置 > 菜单。
- (2) 用  /  /  /  调节位置以使图像正确显示在显示器的显示区域中，然后按 。  
调整完成。

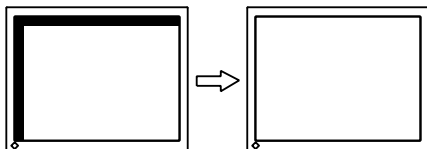





## 5 调节色彩等级。

- 自动调节色彩等级 [ 范围 ]

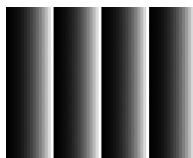
通过调节信号输出电平可以显示每个色彩等级（0 至 255）。

- (1) 在显示器上全屏显示画面调整样式文件的样式 2。







- (2) 从 < 自动调整 > 菜单中选择 < 范围 >，然后按 。
- (3) 使用  或  选择“执行”，然后按 。  
输出范围即被自动调整。
- (4) 关闭样式 2。

## 6 修正模糊的字符或线条。

- 修改模糊字符 / 线 [ 平滑处理 ]

当以非建议的分辨率显示图像时，所显示图像的字符或线条可能会模糊。

可调节的范围：1 至 5

- (1) 从调整菜单中选择 < 屏幕 >，然后按 。
- (2) 从 < 屏幕 > 菜单中选择 < 平滑处理 >，然后按 。  
出现 < 平滑处理 > 菜单。
- (3) 使用  或  调整字符 / 线条，然后按 。  
调整完成。

### 注

- 由于液晶显示器上的像素数量和像素位置是固定的、因此只有一个位置可以正确显示图像。位置调节将图像移动到正确的位置。

### 注意

- 根据显示分辨率的不同，可能不需要平滑设置。（无法选择平滑图标。）



## 2-3 色彩调节

### ● 选择显示模式（FineContrast 模式）

FineContrast 可让您根据显示器的应用来轻松选择最佳显示模式。

FineContrast 模式

| 模式      | 用途                      |
|---------|-------------------------|
| Custom  | 可以更改所有设定值。              |
| EyeCare | 亮度可设定为低于其他模式。           |
| sRGB    | 适合与兼容 sRGB 的外围设备进行颜色匹配。 |
| Text    | 适合显示文字处理或电子表格中的文本。      |
| Picture | 适合显示照片或图片图像等。           |
| Movie   | 适合播放动画。                 |



(1) 按 **(M)**。

FineContrast 模式名称出现在屏幕左下方。

(2) 每次按 **(M)** 时，依次显示五种模式中的一种。



#### 注

- 调整菜单和 FineContrast 模式名称不能同时显示。
- “ScreenManager Pro for LCD”可让您根据所使用的应用程序来自动选择 FineContrast 模式。（请参阅“ScreenManager Pro for LCD”的用户手册中的“Chapter 3 Auto FineContrast”。）

## ● 执行高级调节

可以对各个 FineContrast 模式的色彩调节进行独立的设定和保存。

## ● 各个模式中的调节项目

根据所选的 FineContrast 模式而定、可调节的功能会有所不同。

√：可以调节      -：不能调节

| 图标 | 功能  | FineContrast 模式 |         |      |      |         |       |
|----|-----|-----------------|---------|------|------|---------|-------|
|    |     | Custom          | EyeCare | sRGB | Text | Picture | Movie |
|    | 亮度  | √               | √       | √    | √    | √       | √     |
|    | 对比  | √               | -       | -    | √    | √       | √     |
|    | 色温  | √               | √       | -    | √    | √       | √     |
|    | 伽玛  | √               | √       | -    | √    | -       | -     |
|    | 饱和度 | √               | √       | -    | √    | √       | √     |
|    | 色调  | √               | √       | -    | √    | √       | √     |
|    | 增益  | √               | √       | -    | -    | -       | -     |
|    | 复原  | √               | √       | √    | √    | √       | √     |

## ● 调节亮度 [ 亮度 ]

通过改变背光（来自液晶背面板的光源）的亮度来调节屏幕亮度。

可调节的范围：0 至 100%

- (1) 从调节菜单中选择 < 色彩 >，然后按
- (2) 从 < 色彩 > 菜单中选择 < 亮度 >，然后按 。  
出现 < 亮度 > 调节窗口。
- (3) 用 或 调节亮度，然后按 。  
调节完成。

## ● 调节对比度 [ 对比 ]

通过改变视频信号等级来调节屏幕亮度。

可调节的范围：0 至 100%

- (1) 从调节菜单中选择 < 色彩 >，然后按
- (2) 从 < 色彩 > 菜单中选择 < 对比 >，然后按 。  
出现 < 对比 > 调节窗口。
- (3) 用 或 调节对比度，然后按 。  
调节完成。

### 注意

- 请在显示器电源开启后等待 30 分钟或更长时间、再开始进行色彩调节。
- 当调节模拟输入信号的色彩时，请先执行范围调节。  
(请参阅第 16 页上的“自动调节色彩等级 [ 范围 ]”)。
- 由于显示器的特性不同、同一个图像在不同显示器上的色彩显示可能有所不同。当对多个显示器进行色彩匹配时、请用肉眼对色彩进行微调。

### 注

- 以“%”或“K”表示的值仅作参考。
- 使用“ScreenManager Pro for LCD”可让您通用个人计算机的鼠标或键盘来执行色彩调节。调节后的状态可以作为色彩数据进行注册并在以后恢复该数据。(请参阅“ScreenManager Pro for LCD”的用户手册中的“Chapter 4 Color Adjustment”。)

### 注

- 也可通过按 或 无需显示调节菜单即可调节亮度。
- 当 FineContrast 被设定为“EyeCare”模式，且亮度低于最低值时，任何进一步的调整都将自动切换至对比调整。当切换至对比调整时，调整菜单的值的颜色将发生变化。

### 注

- 当对比度为 50% 时、显示所有颜色等级。
- 调节显示器时、建议在执行对比度调节之前、先执行不会丧失色彩等级特性的亮度调节。以下情况下执行对比度调节。
  - 即使亮度设定为 100% 仍感觉图像很暗时。(将对比度设定为大于 50%。)
  - 即使亮度设定为 0% 仍感觉图像很亮时。(将对比度设定为低于 50%。)





## ● 选择色温 [ 色温 ]

色温可以调节。色温通常用于通过数值来表达“白色”和/或“黑色”的色调。该值以度数“K”（开氏温标）来表示。

与火焰的温度情况相同、如果显示器上的图像色温低则偏红、如果色温高则偏蓝。为各个色温设定值设定了增益预设值。

|       |                                  |
|-------|----------------------------------|
| 5000K | 白色图像显得偏红。5000K 或 6000K 通常用于打印行业。 |
| 6500K | 白色图像以如同纸白的暖白色显示。该色温适合显示摄影或视频图像。  |
| 9300K | 白色图像以轻微的蓝白色显示。                   |





可调节的范围：关闭、4000K-10000K（以每 500K 为单位指定、包括 9300K）

- (1) 从调节菜单中选择 < 色彩 >，然后按 。
- (2) 从 < 色彩 > 菜单中选择 < 色温 >，然后按 。  
出现 < 色温 > 调节窗口。
- (3) 用  或  调节色温，然后按 。  
调节完成。

## ● 调节伽玛值 [ 伽玛 ]

伽玛值可以调节。显示器的亮度变化取决于输入信号、但是变化率不与输入信号成比例。保持输入信号和显示器亮度之间的平衡即称为“伽玛修正”。





可调节的范围：1.8、2.0、2.2

- (1) 从调节菜单中选择 < 色彩 >，然后按 。
- (2) 从 < 色彩 > 菜单中选择 < 伽玛 >，然后按 。  
出现 < 伽玛 > 调节窗口。
- (3) 用  或  调节伽玛值，然后按 。  
调节完成。

## ● 调节色彩饱和度 [ 饱和度 ]

此功能可以调整显示器上的颜色饱和度。

可调节的范围：-128至127

- (1) 从调节菜单中选择 < 色彩 >，然后按 。
- (2) 从 < 色彩 > 菜单中选择 < 饱和度 >，然后按 。  
出现 < 饱和度 > 调节窗口。
- (3) 用  或  调节色彩的饱和度，然后按 。  
调节完成。

### 注

- 视所选的 FineContrast 模式而定、如果图标未显示、则无法调节该值。（请参阅第 18 页上的“各个模式中的调节项目”。）
- [ 增益 ] 可让您执行更为高级的调节（请参阅第 20 页上的“调节增益值”）。
- 如果设定为 [ 关闭 ]、则图像以显示器的预设色彩显示（增益：各 RGB 均为 100%）。
- 改变增益值时、色温调节范围变为“关闭”。

### 注

- 视所选的 FineContrast 模式而定、如果图标未显示、则无法调节该值。（请参阅第 18 页上的“各个模式中的调节项目”。）

### 注意

- 无法启用此功能来显示每种色彩等级。





### 注

- 视所选的 FineContrast 模式而定、如果图标未显示、则无法调节该值。（请参阅第 18 页上的“各个模式中的调节项目”。）
- 设定为最小值（-128）会将图像变为单色画面。

## ● 调节色调 [ 色调 ]

此功能可让您调节色调。如果将色调设定为较高值、则图像会变得偏绿。如果设定为较低值、则图像会变得偏紫。





可调节的范围：-32 至 32

- (1) 从调节菜单中选择 < 色彩 >，然后按 。
- (2) 从 < 色彩 > 菜单中选择 < 色调 >，然后按 。  
出现 < 色调 > 调节窗口。
- (3) 用  或  调节色调，然后按 。  
调节完成。

## ● 调节增益值 [ 增益 ]

组成色彩的红色 / 绿色 / 蓝色的各自亮度称为“增益”。增益调节可以改变“白色”的色调（当获得了每种色彩的最大输入信号时）。





可调节的范围：0 至 100%

- (1) 从调节菜单中选择 < 色彩 >，然后按 。
- (2) 从 < 色彩 > 菜单中选择 < 增益 >，然后按 。  
出现 < 增益 > 调节窗口。
- (3) 用  或  调节红色、绿色或蓝色的各数值，然后按 。  
调节完成。

## 2-4 调节音量 [ 音量 ]

此功能可调高或调低音量。

可调节的范围：0 至 20

- (1) 从调节菜单中选择 < 声音 >，然后按 。
- (2) 从 < 声音 > 菜单中选择 < 音量 >，然后按 。  
出现音量调节菜单。
- (3) 用  或  调节音量，然后按 。  
调节完成。

## 2-5 在 DisplayPort 信号输入过程中切换音源 [ 音源 ]

此功能允许您在 DisplayPort 信号输入过程中切换音源。您可选择 DisplayPort 或立体声微型插孔。

- (1) 从调节菜单中选择 < 声音 >，然后按 。
- (2) 从 < 声音 > 菜单中选择 < 音源 >，然后按 。  
出现 < 音源 > 设定菜单。
- (3) 用  或  选择“DisplayPort”或“立体声微型插孔”，然后按 。  
设定完成。

### 注意

- 无法启用此功能来显示每种色彩等级。

### 注

- 视所选的 FineContrast 模式而定、如果图标未显示、则无法调节该值。（请参阅第 18 页上的“各个模式中的调节项目”。）

### 注意

- 无法启用此功能来显示每种色彩等级。

### 注

- 视所选的 FineContrast 模式而定、如果图标未显示、则无法调节该值。（请参阅第 18 页上的“各个模式中的调节项目”。）
- 视色温值而定、增益值可能会改变。
- 改变增益值时、色温调节范围变为“关闭”。

### 注





- 也可按  或  调节音量，而无需显示调节菜单。
- 可分别设定 DisplayPort 和立体声微型插孔的音量。

### 注

- 本功能可用于 DisplayPort 输入。



## 2-6 在省电模式下关闭音频输出 [ 节能 ]

此显示器可允许您在省电模式下关闭来自扬声器 / 耳机的音频输出。

- (1) 从调节菜单中选择 < 声音 >，然后按 .
- (2) 从 < 声音 > 菜单中选择 < 节能 >，然后按 。  
出现 < 节能 > 设定菜单。
- (3) 用  或  选择“开启”或“关闭”，然后按 。  
设定完成。





## 2-7 设定打开 / 关闭自动亮度调节功能 [Auto EcoView]

通过使用 Auto EcoView 功能、显示器正面的传感器检测环境亮度并自动调整到舒适的屏幕亮度。

- (1) 按 。  
出现 < Auto EcoView > 设定菜单。
- (2) 按  可切换开启 / 关闭设定。

## 2-8 设定打开 / 关闭省电模式 [ 节能 ]

此功能可允许您根据个人计算机状态将显示器设定为省电模式。

- (1) 从调节菜单中选择 < PowerManager >，然后按 .
- (2) 从 < PowerManager > 菜单中选择 < 节能 >，然后按 。  
出现 < 节能 > 设定菜单。
- (3) 用  或  选择“开启”或“关闭”，然后按 。  
设定完成。

### ■ 模拟输入

本显示器符合 VESA DPMS 标准。

#### [ 省电系统 ]

| PC |                              | 显示器 | 电源指示灯 |
|----|------------------------------|-----|-------|
| 运行 |                              | 运行  | 蓝     |
| 省电 | STAND-BY<br>SUSPENDED<br>OFF | 省电  | 橙     |

### ■ 数字输入

- DVI-D  
本显示器符合 DVI DMPM 标准。
- DisplayPort  
本显示器符合 DisplayPort 标准 V1.1a。

#### [ 省电系统 ]

与 PC 连接时，显示器在 5 秒内进入省电模式。

| PC | 显示器 | 电源指示灯 |
|----|-----|-------|
| 运行 | 运行  | 蓝     |
| 省电 | 省电  | 橙     |

#### 注

- 如果输入信号和音源是 DisplayPort，则显示器处于省电模式时无声音输出。

#### 注

- 请注意，不要在使用 Auto EcoView 功能时遮挡显示器下方的传感器。







#### 注意

- 关闭主电源开关或完全拔下电源线可关闭显示器的供电。
- 当显示器处在省电模式或当显示器的电源按钮关闭时，与 USB 端口（上游和下游）相连的设备也在运行。因此，即使在省电模式中，显示器功耗也会因所连设备而异。
- 即使连接了立体声微型插孔，功耗也会有变化。

## 2-9 自动关闭显示器电源 [ 关闭计时器 ]

此功能可将设定切换为在省电模式下经过指定时间段后,自动关闭显示器。

可调节的范围:禁用、激活(0, 1, 2, 3, 5, 10, 15, 20, 25, 30, 45 min, 1-5h)

- (1) 从调节菜单中选择 < PowerManager >, 然后按 .
- (2) 从 < PowerManager > 菜单中选择 < 关闭计时器 >, 然后按 。  
出现 < 关闭计时器 > 设定菜单。
- (3) 用  或  选择“激活”或“禁用”。  
选择“激活”时, 请用  或  设定显示器关闭时间。
- (4) 按 。  
设定完成。

## 2-10 通过 EcoView Index 显示省电等级

此功能可用绿色指示灯显示省电等级。

指示灯等级表向右点亮时, 说明省电率升高。

- (1) 按 。  
出现 EcoView Index 菜单。

### 注

- 当调节亮度或切换 FineContrast 模式等时, 将出现 EcoView Index。可在 < PowerManager > 菜单的 < EcoView Index > 菜单中打开 / 关闭显示 EcoView Index 的设定。(仅当调整菜单的方向设定为“横向”时)

## 2-11 屏幕尺寸选择





### ● 改变屏幕尺寸 [ 屏幕尺寸 ]

如果图像的分辨率与建议分辨率不同，则将自动全屏显示图像。您可以用〈其它〉菜单的〈屏幕尺寸〉来改变屏幕尺寸。

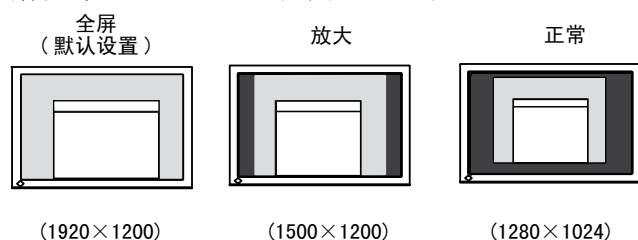
| 菜单               | 功能                                  |
|------------------|-------------------------------------|
| 全屏 (Full Screen) | 全屏显示图像。有时图像会扭曲，因为垂直比率与水平比率不相等。      |
| 放大 (Enlarged)    | 全屏显示图像。有时，会出现空白的水平或垂直边框平衡垂直比率和水平比率。 |
| 正常 (Normal)      | 用指定分辨率显示图像。                         |

示例：图像尺寸 1280 × 1024 (对于 S2243W)





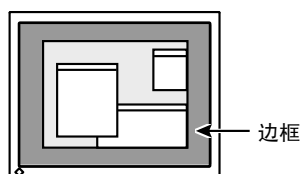

- (1) 从调整菜单中选择〈其它〉，然后按 .
- (2) 从〈其它〉菜单中选择〈屏幕尺寸〉，然后按 。  
出现屏幕尺寸设置窗口。
- (3) 使用  或  选择“全屏”、“放大”或“正常”，然后按 。  
屏幕尺寸设置完成。

### ● 调整非显示区域的亮度 [ 边框浓淡 ]

在“正常”或“放大”模式中图像的周围出现边框（无图像的黑色区域）。









- (1) 从调整菜单中选择〈其它〉，然后按 .
- (2) 从〈其它〉菜单中选择〈边框浓淡〉，然后按 。  
出现〈边框浓淡〉菜单。
- (3) 使用  或  调整边框浓淡，然后按 。  
边框浓淡调整完成。

## 2-12 设定调整菜单显示

- 若要更新菜单设置 [ 菜单大小 / 菜单位置 / 菜单关闭计时器 / 透明度 ]









### 菜单大小

使用下列步骤改变调整菜单大小。

- (1) 从调整菜单中选择 < 其它 >，然后按 .
- (2) 从 < 其它 > 菜单中选择 < 菜单设置 >，然后按 .
- (3) 从 < 菜单设置 > 菜单中选择 < 菜单大小 >，然后按 。  
出现 < 菜单大小 > 菜单。
- (4) 用  或  选择“正常”或“放大”，然后按 。  
设定完成。

### 菜单位置









使用下列步骤调整菜单位置。

- (1) 从调整菜单中选择 < 其它 >，然后按 .
- (2) 从 < 其它 > 菜单中选择 < 菜单设置 >，然后按 .
- (3) 从 < 菜单设置 > 菜单中选择 < 菜单位置 >，然后按 。  
出现 < 菜单位置 > 菜单。
- (4) 使用  /  /  /  选择一个菜单位置，然后按 。  
设定完成。

### 菜单关闭计时器







使用下列步骤设定菜单显示时间。

调节范围：激活、禁用（15, 30, 45, 60 秒）

- (1) 从调整菜单中选择 < 其它 >，然后按 .
- (2) 从 < 其它 > 菜单中选择 < 菜单设置 >，然后按 .
- (3) 从 < 菜单设置 > 菜单中选择 < 菜单关闭计时器 >，然后按 。  
出现 < 菜单关闭计时器 > 菜单。
- (4) 用  或  选择“激活”或“禁用”。  
选择“激活”时，请用  或  选择显示菜单的时间。
- (5) 按 。  
设定完成。

### 透明度

使用下列步骤设定菜单显示的透明度。

- (1) 从调整菜单中选择 < 其它 >，然后按 .
- (2) 从 < 其它 > 菜单中选择 < 菜单设置 >，然后按 .
- (3) 从 < 菜单设置 > 菜单中选择 < 透明度 >，然后按 。  
出现 < 透明度 > 菜单。
- (4) 使用  或 ，调整透明度，然后按 。  
设定完成。

#### 注





- FineContrast 模式和 EcoView Index 的显示时间保持不变。



## 2-13 设定方向



### ● 设定调整菜单的方向 [ 方向 ]

此功能可让您在使用垂直显示位置的屏幕画面时改变调节菜单的方向。

- (1) 从调整菜单中选择 < 其它 >，然后按 。
- (2) 从其它菜单中选择 < 方向 >，然后按 。  
出现 < 方向 > 菜单。
- (3) 用  或  选择“横向”或“纵向”，然后按 。  
设定完成。
- (4) 选择“纵向”时，显示器画面沿顺时针方向旋转 90°。

## 2-14 锁定按钮

此功能可让您锁定 ，防止改变已调节 / 设定好的状态。

- (1) 按  关闭显示器电源。
- (2) 按住  的同时按  打开显示器电源。  
通过执行步骤 2 中的操作来切换锁定 / 解锁设定。



## 2-15 显示显示器的信息 [ 信息 ]

此功能可让您显示输入信号状态、当前分辨率以及型号名称。

信息 1/3 : 输入信号状态 (D-SUB/DVI 数字 /DisplayPort)、  
分辨率和水平 / 垂直频率

信息 2/3 : 激活 / 禁用 DDC/CI 的设定

信息 3/3 : 型号名称、序列号和使用时间

- (1) 从调整菜单中选择 < 信息 >，然后按 。  
出现 < 信息 > 菜单。
- (2) 然后，按  查看设置等。

### 注



- 为了以垂直方向使用显示器，需要支持垂直显示的图形卡。以垂直方向使用显示器时，需要改变设置，具体视您个人计算机中所使用的图形卡而定。详细说明，请参阅图形卡使用手册。

### 注

- 由于工厂生产检测，当您购买显示器时，使用时间并不一定为“0”。





## 2-16 启用 / 禁用 DDC/CI 通信

此功能可让您启用 / 禁用 DDC/CI 通信。

- (1) 按  关闭显示器的电源。
- (2) 按住  并按  打开显示器的电源。  
通过执行步骤 2 中的操作来切换激活 / 禁用设定。

## 2-17 设定电源指示灯的开 / 关 [ 电源指示灯 ]

此功能可让您设定在显示器打开的情况下电源指示灯（蓝）的开 / 关。







- (1) 从调整菜单中选择 < 其它 >，然后按 。
- (2) 从 < 其它 > 菜单中选择 < 电源指示灯 >，然后按 。  
出现 < 电源指示灯 > 菜单。
- (3) 用  或  选择“激活”或“禁用”，然后按 。  
设定完成。

## 2-18 设定语言 [ 语言 ]

此功能可让您选择用于调节菜单或显示信息的语言。



可选择的语言

English / 德语 / 法语 / 西班牙语 / 意大利语 / 瑞典语 / 简体中文 / 繁体中文 / 日文

- (1) 从调整菜单中选择 < 语言 >，然后按 。  
出现 < 语言 > 菜单。
- (2) 使用  /  /  / ，选择一种语言，然后按 。  
设定完成。

## 2-19 设定 EIZO 标志显示的打开 / 关闭

打开显示器电源时、显示屏上出现 EIZO 标志。此功能可让您显示或者不显示 EIZO 标志。

- (1) 按  关闭显示器电源。
- (2) 按住  的同时按  打开显示器电源。  
通过执行步骤 2 中的操作来切换 EIZO 标志的显示设定。

注





- 可在 < 信息 > 菜单中查看 DDC/CI 设定。

## 2-20 恢复默认设定 [ 复原 ]

有两种类型的复原。一种是只将色彩调节复原至默认设定、另一种是将所有设定复原至默认设定。





### ● 复原色彩调节值

只有当前 FineContrast 模式中的调节值将恢复至默认设定（出厂设定）。

- (1) 从调整菜单中选择 < 色彩 >，然后按 .
- (2) 从 < 色彩 > 菜单中选择 < 复原 >，然后按 。  
出现 < 复原 > 菜单。
- (3) 使用  或  选择 < 复原 >，然后按 。  
色彩调节值将恢复至默认设定。

### ● 将所有调节复原至出厂默认设置

将所有调节复原至出厂默认设置。

- (1) 从调整菜单中选择 < 其它 >，然后按 .
- (2) 从 < 其它 > 菜单中选择 < 复原 >，然后按 。  
出现 < 复原 > 菜单。
- (3) 使用  或  选择 < 复原 >，然后按 。  
所有设定值都恢复至默认设定。

#### 注意

- 复原后、无法撤消操作。

#### 注

- 有关主要默认设置，请参阅第 39 页上的“主要默认设置（出厂设置）”。

# 第 3 章 连接电缆

## 3-1 将 2 台以上的个人计算机连接至显示器

通过显示器背面的 D-Sub 微型 15 针、DVI-D 和 DisplayPort 连接器可将 2 台以上的个人计算机连接至显示器。

连接示例

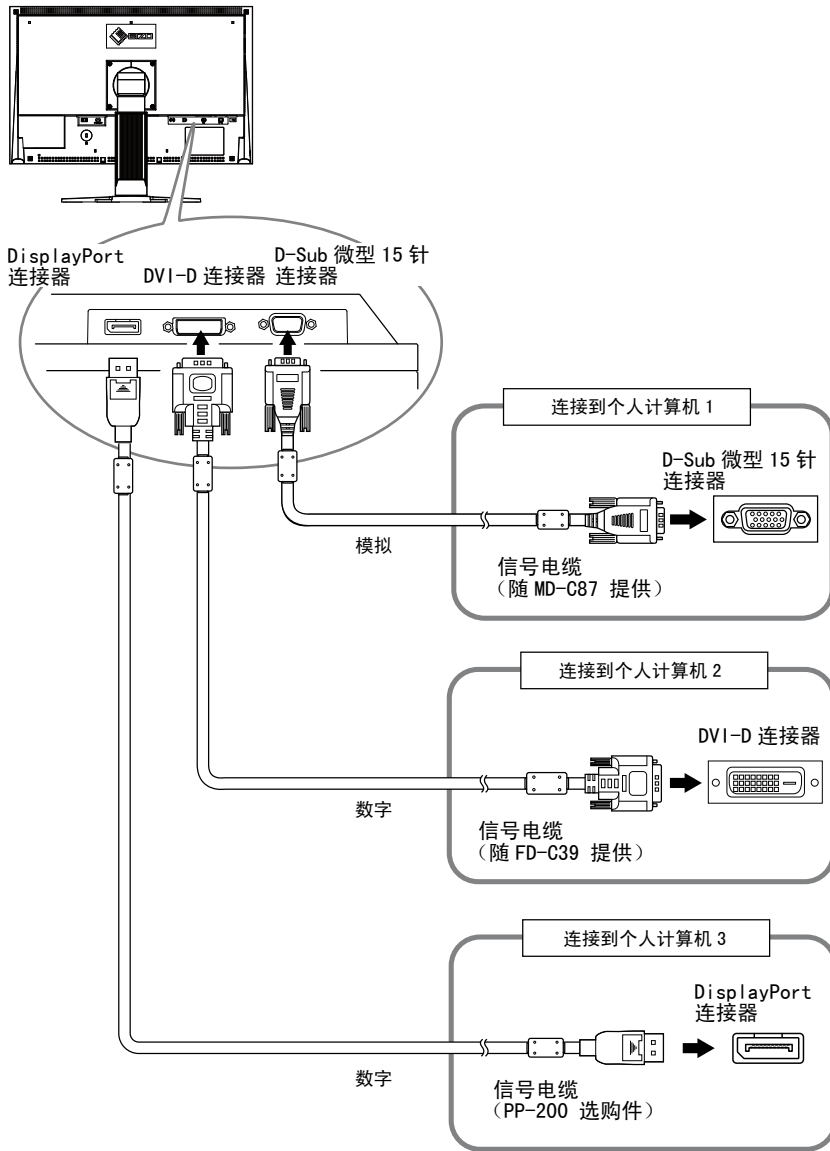

### ● 切换输入信号

每按一次 **S**、输入信号都会切换。  
信号切换时、激活的输入端口名称会出现在屏幕右上角。

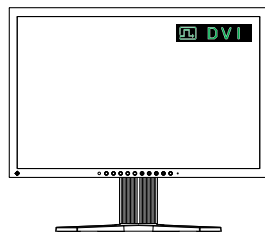





### ● 设定输入信号选择 [ 信号输入 ]

显示器识别出输入个人计算机信号所通过连接器。当一台个人计算机关闭或进入省电模式时，显示器将自动显示另一个信号。

| 优先设置 | 功能                                                                                                                 |
|------|--------------------------------------------------------------------------------------------------------------------|
| 自动   | 当一台个人计算机关闭或进入省电模式时，显示器将自动显示另一个信号。                                                                                  |
| 手动   | 显示器只自动检测当前显示的个人计算机信号。用  选择主动输入信号。 |









#### [ 信号输入设置 ]

- (1) 从调整菜单中选择 < 其它 >，然后按 。
- (2) 从 < 其它 > 菜单中选择 < 信号输入 >，然后按 。  
出现 < 信号输入 > 菜单。
- (3) 使用  或  选择“自动”或“手动”，然后按 。  
设定完成。

## 3-2 调节 DVI 输入调整 [DVI 输入调整]

此功能可在使用 DVI 长电缆时调节 DVI 信号输入电平。

调节范围：自动、手动（1 至 8）

- (1) 按  关闭显示器的电源。
- (2) 按住  的同时按  打开显示器的电源。  
出现 < DVI 输入调整 > 调节菜单。
- (3) 用  或  选择“自动”或“手动”。  
选择“手动”时，用  或  调节输入电平以进行正确显示。
- (4) 按 。  
调节完成。

#### 注

- 当 < 信号输入 > 选择“自动”时，显示器的省电功能仅在所有个人计算机都处于节电模式时才生效。

#### 注意

- 仅当使用 DVI 长电缆时屏幕上出现噪点时，选择“手动”。

### 3-3 连接外接 USB 设备

本显示器带有一个兼容 USB 的集线器。连接至兼容 USB 的 PC 或其它 USB 集线器，本显示器可用作 USB 集线器连接外接 USB 设备。

- 要求的系统环境

- (1) 配备 USB 端口的 PC 或连接至兼容 USB 的 PC 的其它 USB 集线器
- (2) Windows 2000/XP/Vista/7/8 或 Mac OS 9.2.2 和 Mac OS X 10.2 或更新版本
- (3) EIZO USB 电缆 (MD-C93)

- 连接步骤 (USB 功能的设置)

- (1) 用信号电缆先将显示器连接至 PC，然后运行 PC。
- (2) 用附带的 USB 电缆将兼容 USB 的电脑 (或其它 USB 集线器) 的下游 USB 端口与显示器的上游 USB 端口相连。
- (3) 请将外围 USB 设备连接至显示器上的 USB 端口 (下游)。

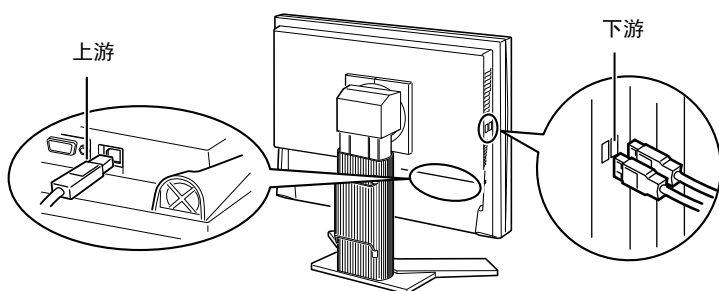

连接 USB 电缆以后，USB 集线器功能将自动设定。





#### 注意

- 根据电脑、操作系统或所使用的外接设备的不同，本显示器可能无法工作。有关外接设备的 USB 兼容性问题，请联系各自的制造商。
- 当显示器处在省电模式或当显示器的电源按钮关闭时，与 USB 端口 (上游和下游) 相连的设备也在运行。因此，即使在省电模式中，显示器功耗也会因所连设备而异。
- 当主电源开关关闭时，连接至 USB 端口的设备将不会运行。

# 第 4 章 疑难解答

如果在采取建议的措施后仍旧不能解决问题、请联系当地的经销商。

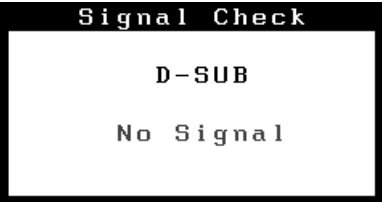
- 无图像的问题 → 请参阅 No. 1 - No. 2。
- 成像问题（数字输入）→ 请参阅 No. 3 - No. 8。
- 成像问题（模拟输入）→ 请参阅 No. 3 - No. 12。
- 其它问题 → 请参阅 No. 13 - No. 16。
- USB 问题 → 请参见 No. 17。

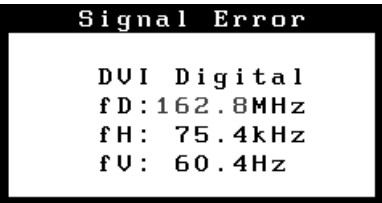
| 问题                                                                                                                                                                                    | 可能的原因和解决方法                                                                                                                                                                                                                                                                                                             |
|---------------------------------------------------------------------------------------------------------------------------------------------------------------------------------------|------------------------------------------------------------------------------------------------------------------------------------------------------------------------------------------------------------------------------------------------------------------------------------------------------------------------|
| <p>1. 无图像</p> <ul style="list-style-type: none"> <li>• 电源指示灯不亮。</li> </ul>                                                                                                            | <ul style="list-style-type: none"> <li>• 检查电源线连接是否正确。如果问题仍旧存在，请关闭主电源，然后在几分钟后再次打开电源。</li> <li>• 打开主电源开关。</li> <li>• 按 。</li> </ul>                                                                                                     |
| <ul style="list-style-type: none"> <li>• 电源指示灯亮蓝色。</li> </ul>                                                                                                                         | <ul style="list-style-type: none"> <li>• 将 [亮度]、[对比] 和 [增益] 中的各调节值设定为较高级别。（请参阅第 18、20 页）</li> <li>• 使用较长的 DVI 电缆时，请用 [DVI 输入调整] 调节 DVI 输入电平。（参见第 29 页）</li> </ul>                                                                                                                                                      |
| <ul style="list-style-type: none"> <li>• 电源指示灯亮橙色。</li> </ul>                                                                                                                         | <ul style="list-style-type: none"> <li>• 使用  切换输入信号。</li> <li>• 操作鼠标或键盘。</li> <li>• 检查个人计算机的电源是否已打开。</li> </ul>                                                                                                                       |
| <ul style="list-style-type: none"> <li>• 电源指示灯橙色闪烁。</li> </ul>                                                                                                                        | <ul style="list-style-type: none"> <li>• 使用 DisplayPort 连接的设备存在问题。解决此问题，并关闭显示器的总电源，然后重新打开。详细说明，请参见与 DisplayPort 相连设备的手册。</li> </ul>                                                                                                                                                                                    |
| <p>2. 出现以下信息。</p>                                                                                                                                                                     | <p>当信号没有正确输入时、即使显示器工作正常、也会出现该信息。</p>                                                                                                                                                                                                                                                                                   |
| <ul style="list-style-type: none"> <li>• 当没有信号输入时、出现该信息。</li> </ul> <p>示例：</p>                     | <ul style="list-style-type: none"> <li>• 可能会出现左边所示的信息、因为某些个人计算机不会在刚开启电源时即输出信号。</li> <li>• 检查个人计算机的电源是否已打开。</li> <li>• 检查信号电缆是否连接正确。</li> <li>• 使用  切换输入信号。</li> <li>• 使用较长的 DVI 电缆时，请用 [DVI 输入调整] 调节 DVI 输入电平。（参见第 29 页）</li> </ul> |
| <ul style="list-style-type: none"> <li>• 该信息表示输入信号不在指定频率范围之内。（该信号频率将以红色显示。）</li> </ul> <p>示例：</p>  | <ul style="list-style-type: none"> <li>• 检查个人计算机的信号设定是否与该显示器的分辨率及垂直频率设定相匹配。（请参阅第 9 页）</li> <li>• 重新启动个人计算机。</li> <li>• 使用图形卡实用程序软件选择适当的显示模式。详细说明、请参阅图形卡使用手册。</li> </ul> <p>fD：点时钟<br/>（仅当数字信号输入时显示）</p> <p>fH：水平频率</p> <p>fV：垂直频率</p>                                                                                  |
| <p>3. 屏幕太亮或太暗。</p>                                                                                                                                                                    | <ul style="list-style-type: none"> <li>• 用 [亮度] 或 [对比] 进行调节。（LCD 显示器的背光灯有固定的使用寿命。当屏幕变暗或开始闪烁时、请联系当地经销商。）（请参阅第 18 页）</li> </ul>                                                                                                                                                                                          |
| <p>4. 字符模糊。</p>                                                                                                                                                                       | <ul style="list-style-type: none"> <li>• 检查个人计算机的信号设定是否与该显示器的分辨率及垂直频率设定相匹配。（请参阅第 9 页）</li> <li>• 用 [平滑处理] 进行调节。（请参阅第 16 页）</li> </ul>                                                                                                                                                                                  |
| <p>5. 出现残影。</p>                                                                                                                                                                       | <ul style="list-style-type: none"> <li>• 长时间显示图像时请使用屏幕保护程序或关闭计时器功能。</li> <li>• 残影是 LCD 显示器的特性。请避免长时间显示相同的图像。</li> </ul>                                                                                                                                                                                                |
| <p>6. 屏幕上留有绿色 / 红色 / 蓝色 / 白色点或缺陷点。</p>                                                                                                                                                | <ul style="list-style-type: none"> <li>• 这是液晶面板的特性、不是故障。</li> </ul>                                                                                                                                                                                                                                                    |

| 问题                                                                                                            | 可能的原因和解决方法                                                                                                                                                                                                                                                                                                  |
|---------------------------------------------------------------------------------------------------------------|-------------------------------------------------------------------------------------------------------------------------------------------------------------------------------------------------------------------------------------------------------------------------------------------------------------|
| 7. 屏幕上留有干扰图案或按压印记。                                                                                            | <ul style="list-style-type: none"> <li>让显示器处于白屏或黑屏。此现象可能会消失。</li> </ul>                                                                                                                                                                                                                                     |
| 8. 屏幕上出现干扰。                                                                                                   | <ul style="list-style-type: none"> <li>输入模拟输入的信号时，请在〈屏幕〉菜单中将〈信号过滤器〉中的设定改为“开启”。</li> <li>当输入 HDCP 制式的信号时、可能无法立即显示正常图像。</li> <li>使用较长的 DVI 电缆时，请用 [DVI 输入调整] 调节 DVI 输入电平。（参见第 29 页）</li> </ul>                                                                                                                |
| 9. 显示位置不正确。<br>              | <ul style="list-style-type: none"> <li>使用 [位置] 调节图像位置使其在显示区域内正确显示。（请参阅第 16 页）</li> <li>如果问题仍然存在、请使用图形卡实用程序软件（若有）更改显示位置。</li> </ul>                                                                                                                                                                          |
| 10. 屏幕上出现垂直条纹或图像的某一部分抖动。<br> | <ul style="list-style-type: none"> <li>用 [时钟] 进行调节。（请参阅第 15 页）</li> </ul>                                                                                                                                                                                                                                   |
| 11. 整个画面抖动或模糊。<br>           | <ul style="list-style-type: none"> <li>用 [相位] 进行调节。（请参阅第 15 页）</li> </ul>                                                                                                                                                                                                                                   |
| 12. 屏幕上部如下所示出现扭曲。<br>       | <ul style="list-style-type: none"> <li>这是由于同时输入复合同步（X-OR）信号与单独的垂直同步信号造成的。选择复合信号或单独信号。</li> </ul>                                                                                                                                                                                                            |
| 13. 无法选择调整菜单〈屏幕〉中的〈平滑处理〉图标。                                                                                   | <ul style="list-style-type: none"> <li>根据显示分辨率的不同，可能不需要平滑设置。（无法选择平滑图标。）</li> <li>画面以下列分辨率显示时，〈平滑处理〉会被禁用。 <ul style="list-style-type: none"> <li>1680 × 1050 (S2233W)</li> <li>1920 × 1200 (S2243W)</li> <li>在 1600 × 1200 (S2243W) 分辨率条件下在 [屏幕尺寸] 中选择 [放大]</li> <li>在〈屏幕尺寸〉中选择 [正常]。</li> </ul> </li> </ul> |
| 14. 调节菜单不出现。                                                                                                  | <ul style="list-style-type: none"> <li>检查操作锁定功能是否工作。（请参阅第 25 页）</li> </ul>                                                                                                                                                                                                                                  |
| 15. 自动调整功能无法正常使用。                                                                                             | <ul style="list-style-type: none"> <li>当输入数字信号时、此功能不工作。</li> <li>对于某些图形卡、此功能无法正常工作。</li> </ul>                                                                                                                                                                                                              |
| 16. 无声音输出。                                                                                                    | <ul style="list-style-type: none"> <li>检查微型插孔电缆是否正确连接。</li> <li>检查音量是否被设定为 0。</li> <li>检查个人计算机和音频播放软件的设定。</li> <li>在 DisplayPort 信号输入期间，请检查 [音源] 设定。（请参阅第 20 页）</li> </ul>                                                                                                                                  |



| 问题                                                 | 可能的原因和解决方法                                                                                                                                                                                                                                                                                                                                                                          |
|----------------------------------------------------|-------------------------------------------------------------------------------------------------------------------------------------------------------------------------------------------------------------------------------------------------------------------------------------------------------------------------------------------------------------------------------------|
| <p>17. 未检测到用 USB 电缆连接的显示器。/ 连接至监视器的 USB 设备不工作。</p> | <ul style="list-style-type: none"> <li>• 检查 USB 电缆是否连接正确。(请参阅第 30 页)</li> <li>• 将 USB 端口改到另一个。如果改变 USB 端口后个人计算机或外接设备工作正确, 请联系您所在地的经销商。(详细说明, 请参阅个人计算机的指南。)</li> <li>• 重新启动个人计算机。</li> <li>• 当直接连接个人计算机和外接设备时, 如果外接设备正常工作, 请联系您所在地的经销商。</li> <li>• 检查电脑和操作系统是否兼容 USB。(有关各设备的 USB 兼容性, 请咨询其各自的制造商。)</li> <li>• 在使用 Windows, 检查个人计算机 BIOS 设置中的 USB 设置。(详细说明, 请参阅个人计算机的说明书。)</li> </ul> |

# 第 5 章 参考

## 5-1 安装悬挂臂

可将支架拆下、在显示器上安装悬挂臂（或其它支架）。使用 EIZO 选购件中的悬挂臂或支架。

**1** 将液晶显示器放在铺有软布的稳定表面上、面板正面朝下。

**2** 拆下支架。（准备一把螺丝刀。）

用螺丝刀拆下固定显示器和支架的四颗螺钉。

**3** 将显示器安装到悬挂臂或支架上。

使用悬挂臂或支架的用户手册中指定的螺钉将显示器固定在悬挂臂或支架上。

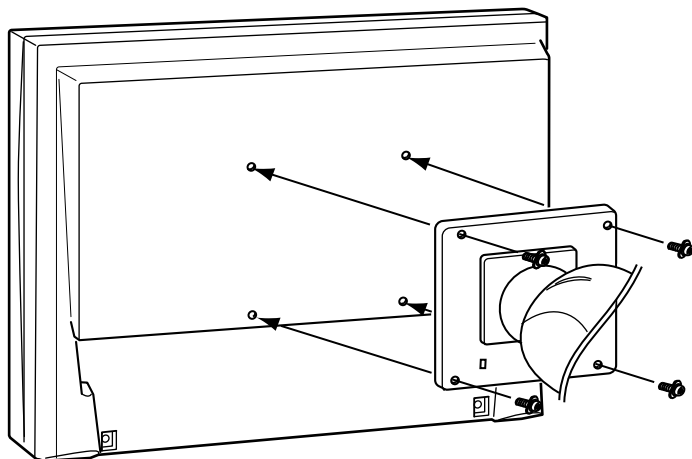

### 注意

- 安装悬挂臂或支架时、请按照各自的用户手册进行操作。
- 使用其他制造商的悬挂架或支架时、请事先确认以下事项、并选择符合 VESA 标准的某一项。
  - 螺孔之间的间距：100 mm × 100 mm
  - 板厚度：2.6 mm
  - 其强度足以支承显示器单元（不包括支架）和电缆等附件的重量。请使用如下所示的螺钉。
- EZ-UP 底座
  - 自由安装型：
    - 显示器附带的螺钉（M4 × 12mm）
- FlexStand
  - 高度可调整的底座：
    - 将支架固定到显示器上的螺钉
- 使用悬挂臂或支架时、必须符合显示器的以下倾斜角度进行安装。
  - 向上 45 度、向下 45 度（水平显示和垂直显示 90 度顺时针旋转）
- 安装悬挂臂后连接电缆。
- 如果需要取下 EZ-UP 底座，请向左向右稍微转动一下显示器的面板，让底座下面的 4 个螺丝露出来。然后将这 4 个螺丝卸下。

## 5-2 折叠 EZ-UP 底座

当重新包装带 EZ-UP 底座的显示器时，请执行下列步骤折叠底座。

**1** 拆下电缆固定器。

**2** 请降低显示器位置，直至支架的铰链接触到支架底座，然后安装定位锁金属装置。

调节显示器角度，使显示器屏幕不要接触到支架底座。

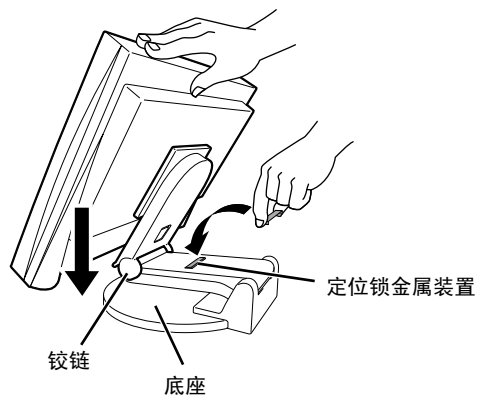

**3** 将“解除锁定”钮滑动到上方位置，然后将显示屏向后降下。

当将显示器向后倾斜达到最大角度 25° 时，可能难以将“解除锁定”钮滑动到上方位置。然后，朝垂直方向将显示器稍稍向上倾斜，并向上滑动“解除锁定”钮。

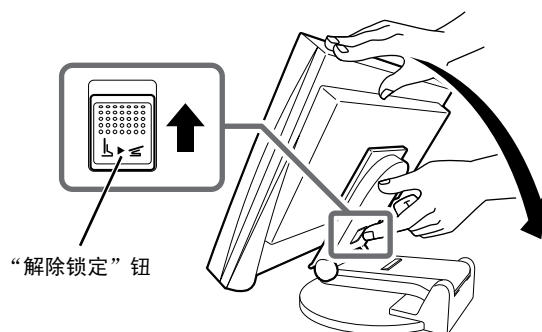

## 5-3 规格

S2233W

|                    |                   |                                                                                                                                                            |
|--------------------|-------------------|------------------------------------------------------------------------------------------------------------------------------------------------------------|
| 液晶面板               |                   | 22.0 英寸 (560 mm) 防眩 TFT 彩色<br>液晶视角：水平 178°、垂直 178° (CR: 10 或以上)                                                                                            |
| 点距                 |                   | 0.282 mm                                                                                                                                                   |
| 水平扫描频率             |                   | 模拟：31-82 kHz<br>数字 (DVI-D/DisplayPort)：31-65 kHz                                                                                                           |
| 垂直扫描频率             |                   | 模拟：55-76 Hz (非隔行)<br>(1680 × 1050：55-61 Hz)<br>数字 (DVI-D/DisplayPort)：59-61 Hz (非隔行)<br>(VGA TEXT：69-71 Hz)                                                |
| 分辨率                |                   | 1680 点 × 1050 线                                                                                                                                            |
| 最大点时钟              |                   | 模拟：150 MHz<br>数字 (DVI-D/DisplayPort)：120 MHz                                                                                                               |
| 最大显示色彩             |                   | 约 1677 万色 (10 亿 6433 万色 /10 位 LUT)                                                                                                                         |
| 显示区域 (横向 × 纵向)     |                   | 473.8 mm × 296.1 mm                                                                                                                                        |
| 电源                 |                   | 100-120 VAC ±10 %、50/60 Hz 0.85 A<br>200-240 VAC ±10 %、50/60 Hz 0.43 A                                                                                     |
| 功耗                 | 屏幕显示打开            | 90 W 或更低 (有 USB 负载、扬声器工作)<br>80 W 或更低 (无 USB 负载、扬声器不工作)                                                                                                    |
|                    | 省电模式              | 1.5 W 或更低 (对于 D-Sub 单信号输入、无 USB 负载、未连接立体声微型插孔电缆时、[信号输入]：“手动”)                                                                                              |
|                    | 电源按钮关闭            | 1 W 或更低 (无 USB 负载、未连接立体声微型插孔电缆时)                                                                                                                           |
|                    | 主电源开关关闭           | 0 W                                                                                                                                                        |
| 输入信号连接器            |                   | D-Sub 微型 15 针<br>DVI-D 连接器 (适用于 HDCP 标准)<br>DisplayPort (标准 V1.1a, 适用于 HDCP 和 8 位)<br>适用格式 (音频信号)<br>- 2 声道线性 PCM (32 kHz/44.1 kHz/48 kHz/88.2 kHz/96 kHz) |
| 模拟输入信号 (同步)        |                   | 独立、TTL、正 / 负<br>复合、TTL、正 / 负                                                                                                                               |
| 模拟输入信号 (视频)        |                   | 模拟、正 (0.7 Vp-p/75 Ω)                                                                                                                                       |
| 数字信号 (DVI-D) 发送系统  |                   | TMDS (单向链接)                                                                                                                                                |
| 视频信号内存             |                   | 模拟信号：45 (预设：16)<br>数字信号 (DVI-D)：10<br>数字信号 (DisplayPort)：10                                                                                                |
| 音频输出               |                   | 扬声器输出：0.5 W + 0.5 W (8 Ω、THD：10 % 或更低)<br>耳机输出：2 mW + 2 mW                                                                                                 |
| 线路输入               |                   | 输入阻抗：48 kΩ (典型)<br>输入电平：1.0 Vrms (最大)                                                                                                                      |
| 即插即用               |                   | 模拟 / 数字 (DVI-D)：VESA DDC 2B / EDID structure 1.3<br>数字 (DisplayPort)：VESA DisplayPort / EDID structure 1.4                                                 |
| 尺寸 (宽) × (高) × (深) | 主机 (包含高度可调整的底座)   | 511 mm (20.1 英寸) × 439 - 521 mm (17.3 - 20.5 英寸) × 208.5 mm (8.2 英寸)                                                                                       |
|                    | 主机 (包括 EZ-UP 底座)  | 511 mm (20.1 英寸) × 351.5 - 516.5 mm (13.8 - 20.3 英寸) × 279.9 - 307.5 mm (11.0 - 12.1 英寸)                                                                   |
|                    | 主机 (包括 FlexStand) | 511 mm (20.1 英寸) × 347.5 - 521.5 mm (13.7 - 20.5 英寸) × 240.5 - 256 mm (9.5 - 10.1 英寸)                                                                      |
|                    | 主机 (不含底座)         | 511 mm (20.1 英寸) × 333 mm (13.1 英寸) × 85 mm (3.35 英寸)                                                                                                      |

|       |                  |                                                                                                        |
|-------|------------------|--------------------------------------------------------------------------------------------------------|
| 质量    | 主机（包含高度可调整的底座）   | 约 9.6 kg (21.2 lbs.)                                                                                   |
|       | 主机（包括 EZ-UP 底座）  | 约 11.4 kg (25.1 lbs.)                                                                                  |
|       | 主机（包括 FlexStand） | 约 9.6 kg (21.2 lbs.)                                                                                   |
|       | 主机（不含底座）         | 约 6.6 kg (14.6 lbs.)                                                                                   |
| 可移动范围 | 高度可调整的底座         | 倾斜：向上 40°、向下 0°<br>旋转：向右 35°、向左 35°<br>可调节的高度：82 mm (3.2 英寸)<br>回转：90°（顺时针）                            |
|       | EZ-UP 底座         | 倾斜：向上 25°、向下 0°<br>旋转：向右 172°、向左 172°<br>可调节的高度：165 mm (6.5 英寸)<br>回转：90°（顺时针）                         |
|       | FlexStand        | 倾斜：向上 30°、向下 0°<br>旋转：向右 172°、向左 172°<br>可调节的高度：225 mm (8.9 英寸) (倾斜 0°：174 mm (6.9 英寸))<br>回转：90°（顺时针） |
| 环境条件  | 温度               | 工作温度：5 °C - 35 °C (41 °F - 95 °F)<br>存放温度：-20 °C - 60 °C (-4 °F - 140 °F)                              |
|       | 湿度               | 工作湿度：20 % - 80 % R.H. (无冷凝)<br>存放湿度：10 % - 80 % R.H. (无冷凝)                                             |
|       | 压力               | 运行时：700 至 1,060 hPa<br>存放时：200 至 1,060 hPa                                                             |
| USB   | 标准               | USB Specification Revision 2.0                                                                         |
|       | 端口               | 上游端口 ×1, 下游端口 ×2                                                                                       |
|       | 电流               | 下游：最大 500mA/1 个端口                                                                                      |

## S2243W

|                       |                      |                                                                                                                 |
|-----------------------|----------------------|-----------------------------------------------------------------------------------------------------------------|
| 液晶面板                  |                      | 22.0英寸 (560 mm) 防眩TFT彩色<br>液晶视角: 水平178°、垂直178° (CR: 10或以上)                                                      |
| 点距                    |                      | 0.247 mm                                                                                                        |
| 水平扫描频率                |                      | 模拟: 31-94 kHz<br>数字 (DVI-D/DisplayPort): 31-76 kHz                                                              |
| 垂直扫描频率                |                      | 模拟: 55-76 Hz (非隔行)<br>(1920 × 1200: 55-61 Hz)<br>数字 (DVI-D/DisplayPort): 59-61 Hz (非隔行)<br>(VGA TEXT: 69-71 Hz) |
| 分辨率                   |                      | 1920点 × 1200线                                                                                                   |
| 最大点时钟                 |                      | 模拟: 202.5 MHz<br>数字 (DVI-D/DisplayPort): 162 MHz                                                                |
| 最大显示色彩                |                      | 约 1677 万色 (10 亿 6433 万色 /10 位 LUT)                                                                              |
| 显示区域 (横向×纵向)          |                      | 473.8 mm × 296.1 mm                                                                                             |
| 电源                    |                      | 100-120 VAC ±10 %、50/60 Hz 0.85 A<br>200-240 VAC ±10 %、50/60 Hz 0.43 A                                          |
| 功耗                    | 屏幕显示打开               | 90 W或更低 (有USB 负载、扬声器工作)<br>80 W或更低 (无USB 负载、扬声器不工作)                                                             |
|                       | 省电模式                 | 1.5 W或更低 (对于D-Sub单信号输入、无USB 负载、未连接立体声微型插孔<br>电缆时、[信号输入]: “手动”)                                                  |
|                       | 电源按钮关闭               | 1 W或更低 (无USB 负载、未连接立体声微型插孔电缆时)                                                                                  |
|                       | 主电源开关关闭              | 0 W                                                                                                             |
| 输入信号连接器               |                      | D-Sub微型15针                                                                                                      |
|                       |                      | DVI-D连接器 (适用于HDCP标准)                                                                                            |
|                       |                      | DisplayPort (标准V1.1a, 适用于HDCP和8位)<br>适用格式 (音频信号)<br>- 2 声道线性PCM (32 kHz/44.1 kHz/48 kHz/88.2 kHz/96 kHz)        |
| 模拟输入信号 (同步)           |                      | 独立、TTL、正/负<br>复合、TTL、正/ 负                                                                                       |
| 模拟输入信号 (视频)           |                      | 模拟、正 (0.7 V <sub>p-p</sub> /75 Ω)                                                                               |
| 数字信号 (DVI-D) 发送系统     |                      | TMDS (单向链接)                                                                                                     |
| 视频信号内存                |                      | 模拟信号: 45 (预设: 16)<br>数字信号 (DVI-D): 10<br>数字信号 (DisplayPort): 10                                                 |
| 音频输出                  |                      | 扬声器输出: 0.5 W + 0.5 W (8 Ω、THD: 10 %或更低)<br>耳机输出: 2 mW + 2 mW                                                    |
| 线路输入                  |                      | 输入阻抗: 48 kΩ (典型)<br>输入电平: 1.0 V <sub>rms</sub> (最大)                                                             |
| 即插即用                  |                      | 模拟/数字 (DVI-D): VESA DDC 2B / EDID structure 1.3<br>数字 (DisplayPort): VESA DisplayPort / EDID structure 1.4      |
| 尺寸 (宽) ×<br>(高) × (深) | 主机 (包含高度可调<br>的底座)   | 511 mm (20.1 英寸) × 439 - 521 mm (17.3 - 20.5 英寸) × 208.5 mm<br>(8.2 英寸)                                         |
|                       | 主机 (包括 EZ-UP<br>底座)  | 511 mm (20.1 英寸) × 351.5 - 516.5 mm (13.8 - 20.3 英寸) ×<br>279.9 - 307.5 mm (11.0 - 12.1 英寸)                     |
|                       | 主机 (包括<br>FlexStand) | 511 mm (20.1 英寸) × 347.5 - 521.5 mm (13.7 - 20.5 英寸) ×<br>240.5 - 256 mm (9.5 - 10.1 英寸)                        |
|                       | 主机 (不含底座)            | 511 mm (20.1 英寸) × 333 mm (13.1 英寸) × 85 mm (3.35 英寸)                                                           |

|       |                  |                                                                                                       |
|-------|------------------|-------------------------------------------------------------------------------------------------------|
| 质量    | 主机（包含高度可调整的底座）   | 约 9.6 kg (21.2 lbs.)                                                                                  |
|       | 主机（包括EZ-UP 底座）   | 约 11.4 kg (25.1 lbs.)                                                                                 |
|       | 主机（包括 FlexStand） | 约 9.6 kg (21.2 lbs.)                                                                                  |
|       | 主机（不含底座）         | 约 6.6 kg (14.6 lbs.)                                                                                  |
| 可移动范围 | 高度可调整的底座         | 倾斜：向上40°、向下0°<br>旋转：向右35°、向左35°<br>可调节的高度：82 mm (3.2 英寸)<br>回转：90°（顺时针）                               |
|       | EZ-UP 底座         | 倾斜：向上25°、向下0°<br>旋转：向右172°、向左172°<br>可调节的高度：165 mm (6.5 英寸)<br>回转：90°（顺时针）                            |
|       | FlexStand        | 倾斜：向上 30°、向下 0°<br>旋转：向右 172°、向左 172°<br>可调节的高度：225 mm (8.9 英寸)（倾斜 0°：174 mm (6.9 英寸)）<br>回转：90°（顺时针） |
| 环境条件  | 温度               | 工作温度：5 °C - 35 °C (41 °F - 95 °F)<br>存放温度：-20 °C - 60 °C (-4 °F - 140 °F)                             |
|       | 湿度               | 工作湿度：20 % - 80 % R.H.（无冷凝）<br>存放湿度：10 % - 80 % R.H.（无冷凝）                                              |
|       | 压力               | 运行时：700 至1,060 hPa<br>存放时：200 至1,060 hPa                                                              |
| USB   | 标准               | USB Specification Revision 2.0                                                                        |
|       | 端口               | 上游端口×1，下游端口×2                                                                                         |
|       | 电流               | 下游：最大500mA/1 个端口                                                                                      |

#### 主要默认设置（出厂设置）

|                                     |                          |             |
|-------------------------------------|--------------------------|-------------|
| Auto EcoView                        | 开启                       |             |
| 平滑处理                                | 3                        |             |
| FineContrast 模式 (FineContrast Mode) | Custom                   |             |
| PowerManager                        | 开启                       |             |
| 信号输入 (Input Signal)                 | 手动 (Manual)              |             |
| 屏幕尺寸 (Screen Size)                  | 全屏 (Full Screen)         |             |
| 关闭计时器 (Off Timer)                   | 禁用                       |             |
| 菜单设置 (Menu Settings)                | 菜单大小 (Menu Size)         | 正常 (Normal) |
|                                     | 菜单关闭计时器 (Menu Off Timer) | 45 sec      |
| 语言                                  | English                  |             |

## 外形尺寸

### S2233W/S2243W (高度可调整的底座)

单位: mm (英寸)

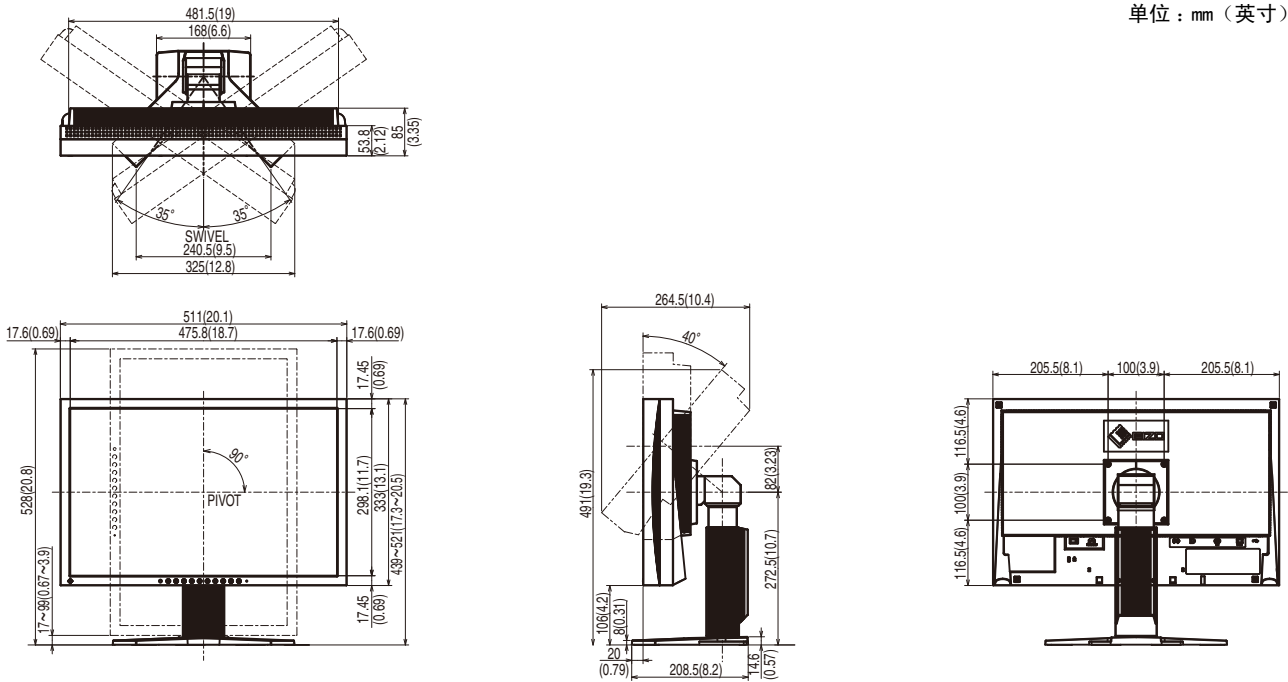

### S2233W/S2243W (EZ-UP 底座)

单位: mm (英寸)

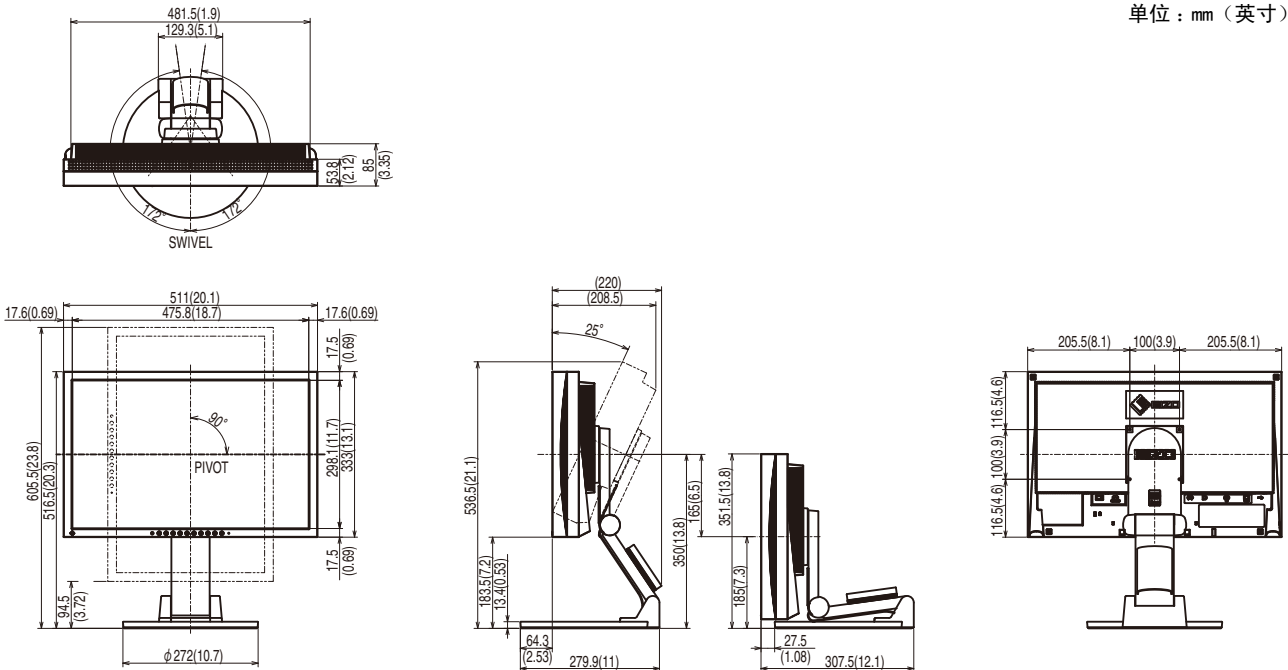



S2233W/S2243W (FlexStand)

单位：mm (英寸)

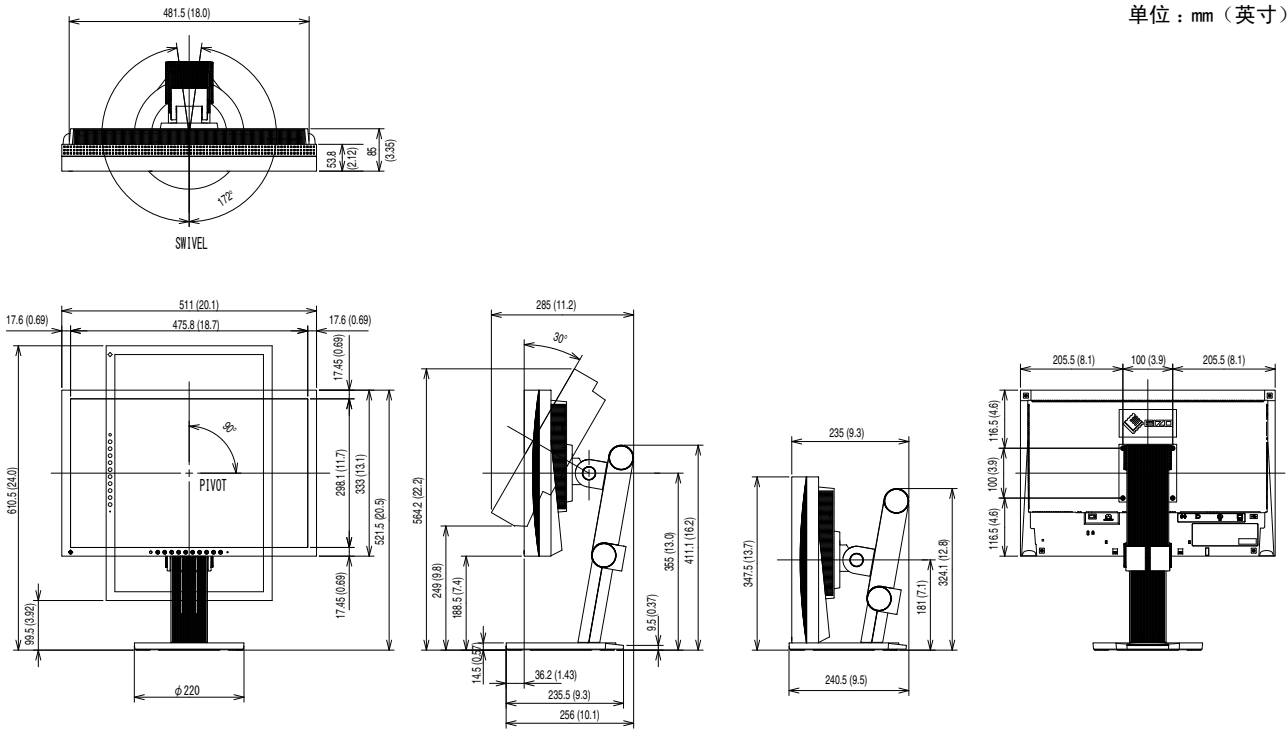

## 连接器引脚分配

### • DVI-D 连接器

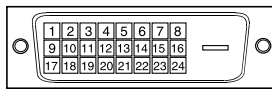

| 引脚编号 | 信号                         | 引脚编号 | 信号                                        | 引脚编号 | 信号                         |
|------|----------------------------|------|-------------------------------------------|------|----------------------------|
| 1    | T. M. D. S. Data 2-        | 9    | T. M. D. S. Data1-                        | 17   | T. M. D. S. Data0-         |
| 2    | T. M. D. S. Data 2+        | 10   | T. M. D. S. Data1+                        | 18   | T. M. D. S. Data0+         |
| 3    | T. M. D. S. Data2/4 Shield | 11   | T. M. D. S. Data1/3 Shield                | 19   | T. M. D. S. Data0/5 Shield |
| 4    | NC*                        | 12   | NC*                                       | 20   | NC*                        |
| 5    | NC*                        | 13   | NC*                                       | 21   | NC*                        |
| 6    | DDC Clock (SCL)            | 14   | +5V Power                                 | 22   | T. M. D. S. Clock shield   |
| 7    | DDC Data (SDA)             | 15   | Ground (return for +5V, Hsync, and Vsync) | 23   | T. M. D. S. Clock+         |
| 8    | NC*                        | 16   | Hot Plug Detect                           | 24   | T. M. D. S. Clock-         |

(NC\* : 无连接)

### • D-Sub 微型 15 针连接器

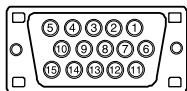

| 引脚编号 | 信号          | 引脚编号 | 信号                 | 引脚编号 | 信号          |
|------|-------------|------|--------------------|------|-------------|
| 1    | Red video   | 6    | Red video ground   | 11   | NC*         |
| 2    | Green video | 7    | Green video ground | 12   | Data (SDA)  |
| 3    | Blue video  | 8    | Blue video ground  | 13   | H. Sync     |
| 4    | NC*         | 9    | NC*                | 14   | V. Sync     |
| 5    | Ground      | 10   | Ground             | 15   | Clock (SCL) |

(NC\* : 无连接)

### • DisplayPort 连接器

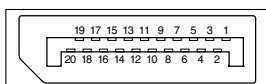

| 引脚编号 | 信号        | 引脚编号 | 信号        | 引脚编号 | 信号              |
|------|-----------|------|-----------|------|-----------------|
| 1    | ML Lane3- | 8    | Ground    | 15   | AUX CH+         |
| 2    | Ground    | 9    | ML Lane1+ | 16   | Ground          |
| 3    | ML Lane3+ | 10   | ML Lane0- | 17   | AUX CH-         |
| 4    | ML Lane2- | 11   | Ground    | 18   | Hot Plug Detect |
| 5    | Ground    | 12   | ML Lane0+ | 19   | Return          |
| 6    | ML Lane2+ | 13   | CONFIG1   | 20   | DP PWR          |
| 7    | ML Lane1- | 14   | CONFIG2   |      |                 |

• USB 端口

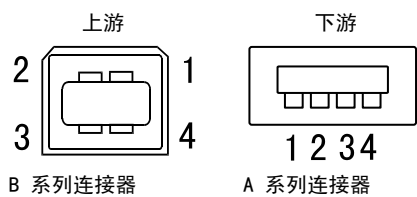

| 触脚编号 | 信号     | 备注   |
|------|--------|------|
| 1    | VCC    | 电缆电源 |
| 2    | - Data | 系列数据 |
| 3    | + Data | 系列数据 |
| 4    | Ground | 电缆接地 |

配件列表

|       |                    |
|-------|--------------------|
| 清洁组件  | EIZO ScreenCleaner |
| 扬声器单元 | i•Sound L3*        |
| 信号电缆  | PP200              |

\* 视支架类型而定，可能不允许安装选配扬声器。

有关附件的最新信息，请访问我们的网站。

<http://www.eizo.com>

## 5-4 术语表

### 时钟

当模拟输入信号转换为数字信号用于图像显示时、模拟输入显示器需要重现与所使用的图像系统的点时钟频率相同的时钟。

这称为时钟调节。如果未正确设定时钟脉冲、则屏幕上会出现一些竖线。

### DDC/CI (显示数据频道 / 指令界面)

VESA 为个人计算机和显示器之间的设置信息等方面提供交互式通信标准化。

### DisplayPort

VESA 提供数字显示设备的数字接口标准。DisplayPort 最多可传送 RGB 每通道 16 位的视频信号, 也可传送音频信号。(此显示器仅支持 8 位视频信号。)

### DVI (数字可视接口)

DVI 是一项数字接口标准。DVI 允许无损失直接发送个人电脑的数字数据。

它采用 TMDS 发送系统和 DVI 连接器。有两种类型的 DVI 连接器。一种是仅适用于数字信号输入的 DVI-D 连接器。另一种是对数字和模拟信号输入都适用的 DVI-I 连接器。

### DVI DMPM (DVI 数字显示器电源管理)

DVI DMPM 是一种数字界面省电功能。“显示器电源打开 (工作模式)” 和 “主动关闭 (省电模式)” 作为显示器的电源模式、对于 DVI DMPM 是必不可少的。

### 增益

它可用于为红、绿和蓝色调节各个色彩参数。液晶显示器通过穿过面板色彩过滤器的光线来显示色彩。红、绿、蓝是三原色。屏幕上的所有色彩都通过组合这三种色彩来显示。通过调节穿过各色彩过滤器的光线浓度 (量) 可改变色调。

### 伽玛

通常、显示器亮度随输入信号电平非线性变化、称为 “伽玛特性”。较小的伽玛值将产生对比度较低的图像、而较大的伽玛值将产生对比度较高的图像。

### HDCP (高带宽数字内容保护)

是一种为防止拷贝视频、音乐等数字内容而开发的数字信号编码系统。它可通过对数字内容进行编码、经由输出端的 DVI 端子、然后在输入端进行解码, 从而安全传送数字内容。

如果输出端或输入端中有任一端的装置不适用 HDCP 系统、则无法复制任何数字内容。

### 相位

相位指的是将模拟输入信号转换成数字信号的采样定时。调节相位从而调节定时。

建议您在正确调节时钟后进行相位调节。

### 范围调节

范围调节控制显示每种色彩等级的信号输出电平。建议您在色彩调节之前进行范围调节。

### 分辨率

液晶面板由许多指定尺寸的像素组成, 这些像素发光以形成图像。本显示器由 1680 (S2233W) / 1920 (S2243W) 水平像素和 1050 (S2233W) / 1200 (S2243W) 垂直像素组成。

当分辨率为 1680 × 1050 (S2233W) / 1920 × 1200 (S2243W) 时, 所有像素全屏发光 (1:1)。

### sRGB (标准 RGB)

外围设备 (如显示器、打印机、数码相机、扫描仪) 的 “色彩还原和色彩空间” 的国际标准。sRGB 使得互联网用户可以通过简单的色彩匹配方式来准确匹配色彩、从而用于互联网用途。

## 色温

色温是一种测量白色色调的方法、通常以开氏度为单位。屏幕在较低色温时色彩偏红、在较高色温时偏蓝、就像火焰温度一样。

5000K：轻度偏红的白色

6500K：像纸白一样的暖白色

9300K：轻度偏蓝的白色

## TMD5（最小化传输差分信号）

一种用于数字界面的信号传输系统。

## VESA DPMS（视频电子标准协会 - 显示器电源管理系统）

VESA 提供从来自个人计算机（图形卡）的信号标准化、从而用于个人计算机显示器的省电。DPMS 定义个人计算机和显示器之间的信号状态。

## 5-5 预设定时

下表显示出厂预设的视频定时（仅适用于模拟信号）。

| 模式                                         | 点时钟       |    | 频率     |       | 极性 |
|--------------------------------------------|-----------|----|--------|-------|----|
|                                            |           |    | 水平：kHz | 垂直：Hz |    |
| VGA 640×480@60 Hz                          | 25.2 MHz  | 水平 | 31.47  |       | 负  |
|                                            |           | 垂直 | 59.94  |       | 负  |
| VGA TEXT 720×400@70 Hz                     | 28.3 MHz  | 水平 | 31.47  |       | 负  |
|                                            |           | 垂直 | 70.09  |       | 正  |
| VESA 640×480@73 Hz                         | 31.5 MHz  | 水平 | 37.86  |       | 负  |
|                                            |           | 垂直 | 72.81  |       | 负  |
| VESA 640×480@75 Hz                         | 31.5 MHz  | 水平 | 37.50  |       | 负  |
|                                            |           | 垂直 | 75.00  |       | 负  |
| VESA 800×600@56 Hz                         | 36.0 MHz  | 水平 | 35.16  |       | 正  |
|                                            |           | 垂直 | 56.25  |       | 正  |
| VESA 800×600@60 Hz                         | 40.0 MHz  | 水平 | 37.88  |       | 正  |
|                                            |           | 垂直 | 60.32  |       | 正  |
| VESA 800×600@72 Hz                         | 50.0 MHz  | 水平 | 48.08  |       | 正  |
|                                            |           | 垂直 | 72.19  |       | 正  |
| VESA 800×600@75 Hz                         | 49.5 MHz  | 水平 | 46.88  |       | 正  |
|                                            |           | 垂直 | 75.00  |       | 正  |
| VESA 1024×768@60 Hz                        | 65.0 MHz  | 水平 | 48.36  |       | 负  |
|                                            |           | 垂直 | 60.00  |       | 负  |
| VESA 1024×768@70 Hz                        | 75.0 MHz  | 水平 | 56.48  |       | 负  |
|                                            |           | 垂直 | 70.07  |       | 负  |
| VESA 1024×768@75 Hz                        | 78.8 MHz  | 水平 | 60.02  |       | 正  |
|                                            |           | 垂直 | 75.03  |       | 正  |
| VESA 1152×864@75 Hz                        | 108.0 MHz | 水平 | 67.50  |       | 正  |
|                                            |           | 垂直 | 75.00  |       | 正  |
| VESA 1280×960@60 Hz                        | 108.0 MHz | 水平 | 60.00  |       | 正  |
|                                            |           | 垂直 | 60.00  |       | 正  |
| VESA 1280×1024@60 Hz                       | 108.0 MHz | 水平 | 63.98  |       | 正  |
|                                            |           | 垂直 | 60.02  |       | 正  |
| VESA 1280×1024@75 Hz                       | 135.0 MHz | 水平 | 79.98  |       | 正  |
|                                            |           | 垂直 | 75.03  |       | 正  |
| VESA 1600×1200@60 Hz<br>(S2243W)           | 162.0 MHz | 水平 | 75.00  |       | 正  |
|                                            |           | 垂直 | 60.00  |       | 正  |
| VESA 1600×1200@65 Hz<br>(S2243W)           | 175.0 MHz | 水平 | 81.25  |       | 正  |
|                                            |           | 垂直 | 65.00  |       | 正  |
| VESA 1600×1200@70 Hz<br>(S2243W)           | 189.0 MHz | 水平 | 87.50  |       | 正  |
|                                            |           | 垂直 | 70.00  |       | 正  |
| VESA 1600×1200@75 Hz<br>(S2243W)           | 202.5 MHz | 水平 | 93.75  |       | 正  |
|                                            |           | 垂直 | 75.00  |       | 正  |
| VESA CVT<br>1680×1050@60 Hz                | 146.3 MHz | 水平 | 65.29  |       | 负  |
|                                            |           | 垂直 | 59.95  |       | 正  |
| VESA CVT<br>1920×1200@60 Hz<br>(S2243W)    | 193.3 MHz | 水平 | 74.56  |       | 负  |
|                                            |           | 垂直 | 59.89  |       | 正  |
| VESA CVT RB<br>1920×1200@60 Hz<br>(S2243W) | 154.0 MHz | 水平 | 74.04  |       | 正  |
|                                            |           | 垂直 | 59.95  |       | 负  |

### 注意

- 视所连接的个人计算机而定、显示位置可能偏离、因而可能需要使用调节菜单进行画面调节。
- 如果输入表格中所列以外的信号、请使用调节菜单调节画面。但即使调节后、画面显示可能仍然不正确。
- 使用隔行信号时、即使使用设定菜单调节屏幕后、屏幕仍然无法正确显示。

For U.S.A. , Canada, etc. (rated 100-120 Vac) Only

## FCC Declaration of Conformity

**We, the Responsible Party**

EIZO Inc.

5710 Warland Drive, Cypress, CA 90630

Phone: (562) 431-5011

**declare that the product**

Trade name: EIZO

Model: FlexScan S2233W/S2243W

**is in conformity with Part 15 of the FCC Rules. Operation of this product is subject to the following two conditions: (1) this device may not cause harmful interference, and (2) this device must accept any interference received, including interference that may cause undesired operation.**

This equipment has been tested and found to comply with the limits for a Class B digital device, pursuant to Part 15 of the FCC Rules. These limits are designed to provide reasonable protection against harmful interference in a residential installation. This equipment generates, uses, and can radiate radio frequency energy and, if not installed and used in accordance with the instructions, may cause harmful interference to radio communications. However, there is no guarantee that interference will not occur in a particular installation. If this equipment does cause harmful interference to radio or television reception, which can be determined by turning the equipment off and on, the user is encouraged to try to correct the interference by one or more of the following measures.

- \* Reorient or relocate the receiving antenna.
- \* Increase the separation between the equipment and receiver.
- \* Connect the equipment into an outlet on a circuit different from that to which the receiver is connected.
- \* Consult the dealer or an experienced radio/TV technician for help.

Changes or modifications not expressly approved by the party responsible for compliance could void the user's authority to operate the equipment.

### Note

Use the attached specified cable below or EIZO signal cable with this monitor so as to keep interference within the limits of a Class B digital device.

- AC Cord
- Shielded Signal Cable (enclosed)

## Canadian Notice

This Class B digital apparatus complies with Canadian ICES-003.

Cet appareil numérique de la classe B est conforme à la norme NMB-003 du Canada.

### **Hinweise zur Auswahl des richtigen Schwenkarms für Ihren Monitor**

Dieser Monitor ist für Bildschirmarbeitsplätze vorgesehen. Wenn nicht der zum Standardzubehör gehörige Schwenkarm verwendet wird, muss statt dessen ein geeigneter anderer Schwenkarm installiert werden. Bei der Auswahl des Schwenkarms sind die nachstehenden Hinweise zu berücksichtigen:

Der Standfuß muß den nachfolgenden Anforderungen entsprechen:

- a) Der Standfuß muß eine ausreichende mechanische Stabilität zur Aufnahme des Gewichtes vom Bildschirmgerät und des spezifizierten Zubehörs besitzen. Das Gewicht des Bildschirmgerätes und des Zubehörs sind in der zugehörigen Bedienungsanleitung angegeben.
- b) Die Befestigung des Standfusses muß derart erfolgen, daß die oberste Zeile der Bildschirmanzeige nicht höher als die Augenhöhe eines Benutzers in sitzender Position ist.
- c) Im Fall eines stehenden Benutzers muß die Befestigung des Bildschirmgerätes derart erfolgen, daß die Höhe der Bildschirmmitte über dem Boden zwischen 135 – 150 cm beträgt.
- d) Der Standfuß muß die Möglichkeit zur Neigung des Bildschirmgerätes besitzen (max. vorwärts: 5°, min. nach hinten  $\geq 5^\circ$ ).
- e) Der Standfuß muß die Möglichkeit zur Drehung des Bildschirmgerätes besitzen (max.  $\pm 180^\circ$ ). Der maximale Kraftaufwand dafür muß weniger als 100 N betragen.
- f) Der Standfuß muß in der Stellung verharren, in die er manuell bewegt wurde.
- g) Der Glanzgrad des Standfusses muß weniger als 20 Glanzeinheiten betragen (seidenmatt).
- h) Der Standfuß mit Bildschirmgerät muß bei einer Neigung von bis zu 10° aus der normalen aufrechten Position kippstabil sein.

### **Hinweis zur Ergonomie :**

Dieser Monitor erfüllt die Anforderungen an die Ergonomie nach EK1-ITB2000 mit dem Videosignal, 1680 × 1050 (S2233W)/1920 × 1200 (S2243W), Digital Eingang und mindestens 60,0 Hz Bildwiederholffrequenz, non interlaced. Weiterhin wird aus ergonomischen Gründen empfohlen, die Grundfarbe Blau nicht auf dunklem Untergrund zu verwenden (schlechte Erkennbarkeit, Augenbelastung bei zu geringem Zeichenkontrast.)

Übermäßiger Schalldruck von Ohrhörern bzw. Kopfhörern kann einen Hörverlust bewirken.

Eine Einstellung des Equalizers auf Maximalwerte erhöht die Ausgangsspannung am Ohrhörer- bzw. Kopfhörerausgang und damit auch den Schalldruckpegel.

„Maschinenlärminformations-Verordnung 3. GPSGV:

Der höchste Schalldruckpegel beträgt 70 dB(A) oder weniger gemäss EN ISO 7779“

[Begrenzung des maximalen Schalldruckpegels am Ohr]

Bildschirmgeräte: Größte Ausgangsspannung 150 mV



## 关于电子信息产品污染控制标识



本标识根据「电子信息产品污染控制管理办法」，适用于在中华人民共和国销售的电子信息产品。标识中央的数字为环保使用期限的年数。只要您遵守该产品相关的安全及使用注意事项，在自制造日起算的年限内，不会产生对环境污染或人体及财产的影响。上述标识粘贴在机器背面。

### ·有毒有害物质或元素的名称及含量

| 部件名称  | 有毒有害物质或元素 |           |           |                  |               |                 |
|-------|-----------|-----------|-----------|------------------|---------------|-----------------|
|       | 铅<br>(Pb) | 汞<br>(Hg) | 镉<br>(Cd) | 六价铬<br>(Cr (VI)) | 多溴联苯<br>(PBB) | 多溴二苯醚<br>(PBDE) |
| 印刷电路板 | ×         | ○         | ○         | ○                | ○             | ○               |
| 机箱    | ○         | ○         | ○         | ○                | ○             | ○               |
| 液晶显示器 | ×         | ×         | ○         | ○                | ○             | ○               |
| 其他    | ×         | ○         | ○         | ○                | ○             | ○               |

○：表示该有毒有害物质在该部件所有均质材料中的含量均在 SJ/T 11363-2006 规定的限量要求以下。  
×：表示该有毒有害物质至少在该部件的某一均质材料中的含量超出 SJ/T 11363-2006 规定的限量要求。（企业可在此处，根据实际情况对上表中打“×”的技术原因进行进一步说明）

