

# Návod k obsluze

## **FORIS<sup>®</sup>** **FS2333**

Barevný LCD monitor

### **Důležité**

Přečtěte si tento Návod k obsluze pozorně, abyste si osvojili bezpečné a efektivní používání tohoto přístroje.

- 
- Základní informace o připojení monitoru k počítači a používání monitoru naleznete v Návodu pro instalaci.
  - Poslední verzi Návodu k obsluze můžete stáhnout z našich webových stránek: <http://www.eizo.com>
- 



## Umístění varovných nápisů

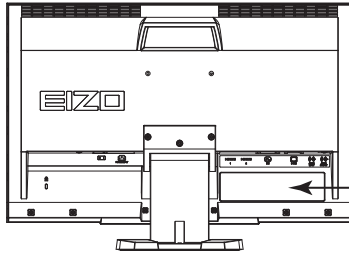

### CAUTION

Risk of electric shock. Do not open.

### ATTENTION

Risque de choc électrique. Ne pas ouvrir.

### ACHTUNG

Gefahr des elektrischen schlagens. Rückwand nicht entfernen.

### 小心

有触电的风险。请勿打开。

### 警告

感電の恐れあり。カバーをあげないでください。

The equipment must be connected to a grounded main outlet.  
Jordet stikkontakt skal benyttes når apparatet tilkobles datanett.  
Apparaten skall anslutas till jordat nätuttag.  
这设备必须连接至接地主插座。  
電源コードのアースは必ず接地してください。

### <Pouze pro USA – Kalifornii>

CR knoflíková lithiová baterie obsahuje chloristanové materiály – dodržujte zvláštní zacházení.

Viz [www.dtsc.ca.gov/hazardouswaste/perchlorate](http://www.dtsc.ca.gov/hazardouswaste/perchlorate).

Tento výrobek byl speciálně nastaven pro použití v regionu, do kterého byl původně dodán. Při použití mimo určenou oblast nemusí přístroj pracovat tak, jak je uvedeno v technických údajích.

Žádná část tohoto návodu nesmí být reprodukována, ukládána v rešeršním systému či přenášena, v jakékoliv formě nebo jakýmkoliv způsobem (elektronicky, mechanicky či jinak) bez předchozího písemného souhlasu společnosti EIZO NANA O CORPORATION.

Společnost EIZO NANA O CORPORATION není povinna uchovávat jakékoliv jí zasláné důvěrné materiály nebo informace, ledaže by byla učiněna opatření shodující se s potvrzením o příjmu uvedených informací společností EIZO NANA O CORPORATION. Přestože se maximálně snažíme, aby údaje v tomto návodu byly aktuální, vyhrazujeme si právo na případné změny technických údajů monitorů EIZO.

# Poznámky k tomuto monitoru

---

Tento výrobek je určen pro běžné použití jako např. vytváření dokumentů nebo sledování multimediálního obsahu.

---

Tento výrobek byl speciálně nastaven pro použití v regionu, do kterého byl původně dodán. Při používání mimo tento region se nemusí výrobek chovat podle uvedených údajů.

---

Na tento výrobek není poskytována záruka v případě použití jiným způsobem, než je popsáno v tomto návodu.

---

Údaje uvedené v tomto návodu jsou platné jen v případě použití:

- Napájecích kabelů, které jsou součástí balení
  - Námí určeného typu signálních kabelů
- 

S tímto výrobkem používejte příslušenství vyrobené nebo doporučené společností EIZO.

---

Vzhledem k tomu, že elektrické součástky potřebují přibližně 30 minut, aby se stabilizovaly jejich parametry, začněte nastavovat monitor nejdříve 30 minut po jeho zapnutí.

---

Jas monitoru by měl být nastaven na nižší hodnoty, aby se předešlo velkým změnám zářivosti způsobeným dlouhodobým použitím.

---

Pokud je dlouhou dobu zobrazen jeden obraz a pak se obraz změní, může se objevit zbytkový (přetrvávající) obraz. Doporučujeme vám používat spořič obrazovky nebo časovač vypnutí, je-li zobrazen stejný obraz po dlouhou dobu.

---

Pravidelným čištěním bude váš monitor vypadat stále jako nový a prodloužíte tím jeho životnost (viz „Čištění“ (strana 4)).

---

LCD panel je vyroben vysoce přesnou technologií. Pokud se přesto objeví černé nebo stále svítící pixely, nejedná se o poruchu. Pravděpodobnost výskytu bezvadných pixelů: 99,9994% nebo vyšší.

---

Podsvícení LCD panelu má konečnou dobu životnosti. Pokud obrazovka ztmavne nebo začne blikat, kontaktujte vašeho prodejce.

---

Netlačte na panel nebo na jeho okraje příliš velkou silou, mohlo by dojít k poškození obrazovky nebo ke vzniku vad obrazu. Pokud by byla obrazovka dlouhodobě vystavena tlaku, mohl by se LCD panel znehodnotit nebo poškodit. (Pokud jsou stopy po působení tlaku stále vidět, zobrazte na monitoru bílou nebo černou barvu. Vady obrazu by pak měly zmizet.)

---

Chraňte obrazovku před poškrábáním ostrými předměty. Tyto předměty by mohly poškodit povrch panelu. Nepokoušejte se čistit povrch pomocí papírových kapesníků, neboť by mohly poškrábat panel.

---

Přenesete-li studený monitor do teplé místnosti nebo stoupne-li rychle teplota v místnosti, může dojít ke sražení vody uvnitř i vně monitoru. V takovém případě monitor nezapínejte. Vyčkejte, dokud se sražená voda nevypaří. V opačném případě by mohlo dojít k poškození monitoru.

---

# Čistění

---

## **Upozornění**

- Chemické látky jako alkohol nebo různé dezinfekční prostředky mohou způsobit změnu lesku, matování a vyblednutí krytu monitoru či obrazovky. Také mohou vést ke zhoršení kvality obrazu.
- Nikdy nepoužívejte ředidla, benzín, alkohol, abrasivní prostředky nebo jiné agresivní čisticí prostředky. Při jejich použití by mohlo dojít k poškození LCD panelu a krytu přístroje.

## **Poznámka**

- Pro čištění povrchu panelu je doporučeno používat prostředek ScreenCleaner (volitelné příslušenství).

V případě potřeby je možné skvrny na LCD panelu a krytu zařízení odstranit navlčeným hadříkem.

# Pohodlné používání monitoru

---

- Příliš tmavá nebo jasná obrazovka může mít vliv na vaše oči. Vždy upravte jas monitoru podle okolních podmínek.
- Při dlouhodobém sledování monitoru se mohou vaše oči unavit. Každou hodinu si vždy na 10 minut odpočiňte.

# OBSAH

<b>Titulní strana</b> .....	1		
Návod k obsluze .....	1		
Barevný LCD monitor .....	1		
<b>Poznámky k tomuto monitoru</b> .....	3		
Čištění.....	4		
Pohodlné používání monitoru .....	4		
<b>OBSAH</b> .....	5		
<b>Kapitola 1 Úvod</b> .....	7		
1-1. Vlastnosti.....	7		
1-2. Popis funkcí a ovládacích prvků.....	8		
● Předtím než použijete dálkový ovladač.....	9		
1-3. EIZO LCD Utility disk.....	10		
● Obsah disku a přehled softwaru .....	10		
● Použití programu „ScreenManager Pro for LCD (DDC/CI)/EIZO ScreenSlicer“.....	10		
1-4. Základní ovládání a funkce.....	11		
● Základní ovládání menu s nastavením .....	11		
● Funkce.....	12		
<b>Kapitola 2 Nastavení obrazu</b> .....	13		
2-1. Kompatibilní rozlišení/formáty.....	13		
2-2. Nastavení rozlišení .....	14		
2-3. Nastavení barev.....	15		
● Volba režimu zobrazení (Color Mode) .....	15		
● Provádění pokročilých nastavení .....	16		
● Nastavitelné položky v každém režimu.....	16		
● Nastavení jasu.....	17		
● Nastavení úrovně černé.....	17		
● Nastavení kontrastu .....	17		
● Nastavení sytosti barev .....	18		
● Nastavení odstínu barev .....	18		
● Nastavení teploty barev .....	19		
● Nastavení hodnoty gama .....	19		
● Nastavení zisku (Gain) .....	20		
● Nastavení rozsahu funkce ContrastEnhancer .....	20		
● Nastavení intenzity funkce Overdrive .....	21		
2-4. Nastavení obrazovky .....	22		
● Digitální vstupní signál .....	22		
● Analogový vstupní signál .....	22		
2-5. Změna velikosti obrazu .....	26		
● Analogový vstup (D-Sub)/Digitální vstup (DVI-D, HDMI: PC signál) .....	26		
● Digitální vstup (HDMI: videosignál).....	27		
<b>Kapitola 3 Nastavení monitoru</b> .....	28		
3-1. Nastavení hlasitosti .....	28		
● Chcete-li zvýšit/snížit hlasitost.....	28		
● Chcete-li dočasně ztlumit zvuk .....	28		
3-2. Přepínání zdroje zvuku pro vstup HDMI ....	29		
3-3. Nastavení zvukové úrovně.....	29		
3-4. Povolení/zakázání DDC/CI komunikace....	29		
3-5. Uzamčení tlačítek.....	30		
3-6. Nastavení zobrazování loga EIZO .....	30		
3-7. Nastavení jazyka .....	30		
3-8. Změna metody autentizace pro HDMI vstup.....	31		
3-9. Resetování monitoru do výchozího stavu .....	31		
● Resetování nastavení barev .....	31		
● Obnovení všech nastavení/hodnot na výchozí tovární hodnoty .....	32		
<b>Kapitola 4 Používání funkcí „Smart“</b> .....	33		
4-1. Používání funkcí Smart Detection, Smart Resolution a Smart Insight .....	33		
<b>Kapitola 5 Funkce úspory energie</b> .....	36		
5-1. Nastavení úsporného režimu .....	36		
● Monitor .....	36		
● Nastavení způsobu opuštění úsporného režimu .....	37		
● Zvukový výstup.....	37		
5-2. Nastavení indikátoru napájení.....	38		
5-3. Zapnutí/vypnutí automatické úpravy jasu „Auto EcoView“ .....	38		
5-4. Snížení jasu funkcí „EcoView Optimizer“ .....	38		
5-5. Kontrola míry úspory energie .....	39		
5-6. Zapnutí/vypnutí automatického vypínání „Off Timer“ .....	39		
<b>Kapitola 6 Zapojení kabelů</b> .....	40		
6-1. Připojení více externích zařízení.....	40		
● Přepínání mezi vstupními signály .....	40		
6-2. Připojení externího reproduktoru .....	41		
<b>Kapitola 7 Řešení problémů</b> .....	42		
7-1. Žádný obraz.....	42		
7-2. Problémy se zobrazením (digitální i analogový signál) .....	43		
7-3. Problémy se zobrazením (pouze digitální signál).....	43		
7-4. Problémy se zobrazením (pouze analogový signál).....	44		
7-5. Ostatní problémy .....	45		
<b>Kapitola 8 Reference</b> .....	46		
8-1. Upevnění přídatného ramena .....	46		
8-2. Montáž základny stojanu .....	47		

8-3.	Montáž držáku kabelů .....	49
8-4.	Zobrazení informací o monitoru .....	50
8-5.	Technické údaje .....	51
8-6.	Slovníček .....	54
8-7.	Přednastavené režimy .....	56
<b>Příloha</b>	<b>.....</b>	<b>57</b>
	Ochranné známky .....	57
	Licence .....	58
	ENERGY STAR.....	58
	FCC prohlášení o shodě.....	59
	OMEZENÁ ZÁRUKA.....	60
	Informace k recyklaci.....	61

# Kapitola 1 Úvod

Děkujeme vám, že jste se rozhodli pro tento LCD monitor EIZO.

## 1-1. Vlastnosti

- 23" širokoúhlý LCD panel
- Podpora rozlišení 1920 × 1080.
- LCD panel s širokým pozorovacím úhlem  
IPS panel s horizontálním a vertikálním pozorovacím úhlem 178°.
- 2 HDMI konektory  
Podpora připojení PC pomocí HDMI vstupu dovoluje připojit až 3 různé digitální signály z PC.
- Funkce Color Mode umožňuje zvolit optimální zobrazovací režim pro aktuální obraz.  
Režim Eco poskytuje úsporu energie a dobrou viditelnost obrazu zároveň.  
Viz „Volba režimu zobrazení (Color Mode)“ (strana 15).
- Jedinečné technologie „Smart“ společnosti EIZO
  - Funkce Smart Detection  
Tato funkce umožňuje uživateli změnit oblast obrazovky, na které budou použity funkce Smart Resolution a Smart Insight (pouze pohyblivý obraz nebo celá obrazovka).
  - Funkce Smart Resolution  
Tato funkce upravuje vnímané rozlišení obrazu tak, aby došlo k redukci rozmazání a k živému a čistému obrazu.  
Barvy kůže a textu ovlivněné nastavením funkce Smart Resolution lze upravit.
  - Funkce Smart Insight  
Tato funkce analyzuje obraz a upraví jas každého pixelu tak, aby byly tmavé oblasti obrazu lépe viditelné.  
Viz „Kapitola 4 Používání funkcí „Smart““ (strana 33).
- Stojan s širokými možnostmi nastavení polohy  
Monitor lze nastavit do pozice, ve které je práce s ním pohodlná a méně unavující.  
(Sklápění: 25° nahoru, 0° dolů, otáčení: 172° doprava, 172° doleva, nastavitelná výška: 60 mm (2,36 palců))
- Přibaleny software „ScreenManager Pro for LCD (DDC/CI)“ pro úpravy obrazu pomocí myši a klávesnice.  
Viz „1-3. EIZO LCD Utility disk“ (strana 10).
- Dálkový ovladač pro snadnou obsluhu a nastavení monitoru.  
Viz „1-2. Popis funkcí a ovládacích prvků“ (strana 8).
- Přibaleny jsou barevné proužky (ve třech barvách) určené k nalepení do spodní části monitoru  
Zvolte si oblíbenou barvu pro oživení vašeho monitoru.  
Viz „Návod pro instalaci“.
- HDCP (High-bandwidth Digital Content Protection)
- Vestavěné stereo reproduktory a konektor pro sluchátka  
Viz „1-2. Popis funkcí a ovládacích prvků“ (strana 8).
- Linkový výstup  
Do linkového výstupu lze zapojit reproduktor s vestavěným zesilovačem.  
Viz „6-2. Připojení externího reproduktoru“ (strana 41).

## 1-2. Popis funkcí a ovládacích prvků

### Monitor

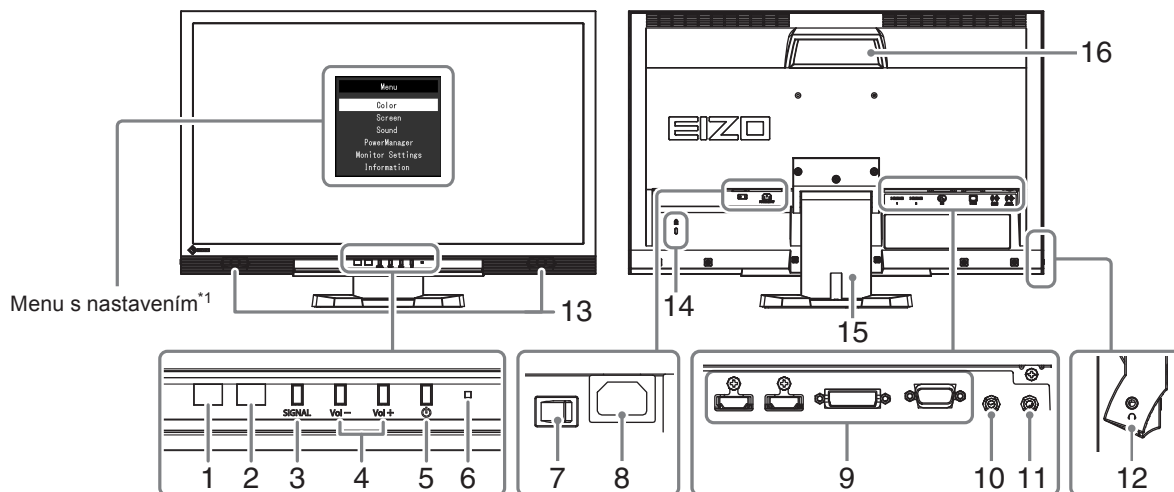

1. Snímač Auto EcoView	Detekuje okolní světlo. Funkce Auto EcoView (strana 38), funkce EcoView Optimizer (strana 38).
2. Čidlo dálkového ovladače	Přijímá signály z dálkového ovladače.
3. Tlačítko SIGNAL	Přepíná zobrazený vstupní signál (strana 40). PC1 (DVI) → PC2 (D-SUB) → HDMI1 → HDMI2
4. Tlačítko Vol - / Vol +	Zobrazení menu s nastavením hlasitosti pro zesílení / zeslabení zvuku.
5. Tlačítko ⏻	Zapnutí/vypnutí napájení.
6. Indikátor napájení	Indikuje provozní stav monitoru. Modrý: V provozu Oranžový: Úsporný režim Červený: Napájení vypnuto OFF: Hlavní vypínač vypnutý
7. Hlavní síťový vypínač	Zapnutí/vypnutí síťového napájení.
8. Napájecí konektor	Pro připojení napájecího kabelu.
9. Vstupní signálové zásuvky	(Vlevo: 2 × HDMI konektor (HDMI1, HDMI2) / Uprostřed: Konektor DVI-D / Vpravo: Konektor D-Sub mini 15-pin) Slouží k připojení externích zařízení jako např. PC.
10. Linkový vstup	(Stereo mini jack) Slouží k připojení externích zařízení jako např. PC.
11. Linkový výstup	(Stereo mini jack) Slouží k připojení reproduktoru se zesilovačem (strana 41).
12. Konektor pro sluchátka	Umožňuje připojení sluchátek.
13. Reproduktor	Zajišťuje zvukový výstup.
14. Otvor pro bezpečnostní zámek	Podporuje bezpečnostní systém Kensington MicroSaver.
15. Stojan <sup>*2</sup>	Slouží k nastavení výšky a úhlu (sklopení a otočení) monitoru.
16. Rukojeť	Rukojeť sloužící k přepravě <b>Upozornění</b> • Při zvedání monitoru za rukojeť jej mírně přidržíte zespodu a neste jej opatrně abyste předešli pádu na zem.

\*1 Viz „Základní ovládání menu s nastavením“ (strana 11).

\*2 Po odmontování stojanu lze připevnit jiný držák / stojan dle vaší volby (viz „8-1. Upevnění přídatného ramena“ (strana 46)).



## Dálkový ovladač

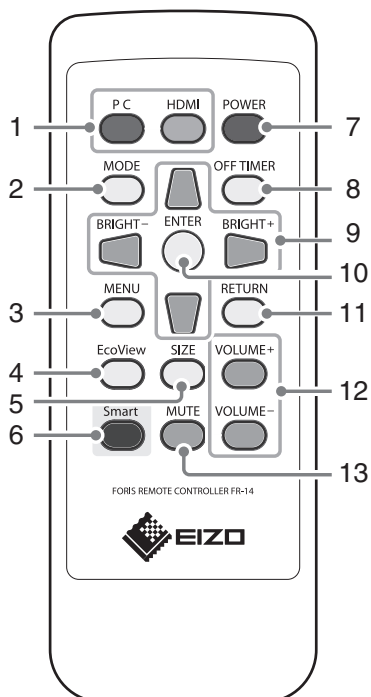

<b>1. PC/HDMI</b>	Přepíná zobrazený vstupní signál. • PC: PC1 (DVI) → PC2 (D-SUB) • HDMI: HDMI1 → HDMI2
<b>2. MODE</b>	Přepíná barevný režim.
<b>3. MENU</b>	Zobrazení/opuštění menu s nastavením.
<b>4. EcoView</b>	Zobrazení/opuštění menu EcoView.
<b>5. SIZE</b>	Změna velikosti obrazu.
<b>6. Smart</b>	Zobrazení/opuštění menu funkcí „Smart“.
<b>7. POWER</b>	Zapnutí/vypnutí napájení.
<b>8. OFF TIMER</b>	Nastavení času do vypnutí monitoru.
<b>9.</b>	<ul style="list-style-type: none"> <li>• Volba a zvýšení/snížení nastavované hodnoty pro pokročilá nastavení s využitím Setting menu.</li> <li>•   : Zobrazí menu s nastavením jasu (<a href="#">strana 17</a>).</li> </ul>
<b>10. ENTER</b>	Potvrzení položky v menu, uložení nastavených hodnot.
<b>11. RETURN</b>	Návrat do předchozího menu během ovládání menu.
<b>12. VOLUME +/-</b>	Nastavení hlasitosti.
<b>13. MUTE</b>	Dočasné ztišení zvuku.

## ● Předtím než použijete dálkový ovladač

### Vložení baterie

1. Kryt baterií na zadní straně ovladače otevřete jeho odsunutím ve směru šipky.
2. Vložte baterii, kladným pólem směrem nahoru. (Typ baterie: CR2025)
3. Znova připevněte kryt.

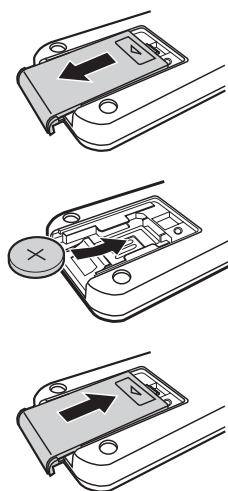

### Dosah dálkového ovladače

Dálkový ovladač používejte v níže uvedeném rozsahu.

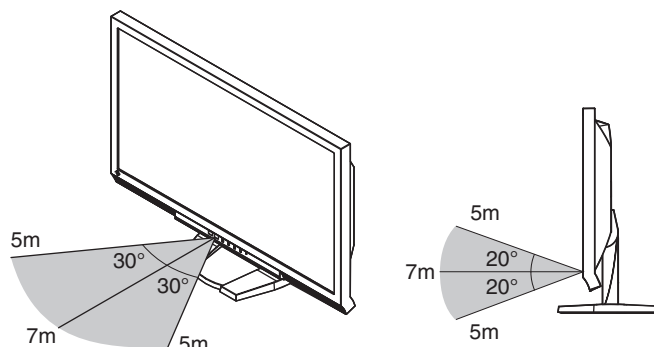

## 1-3. EIZO LCD Utility disk

K monitoru je přibalen CD-ROM disk „EIZO LCD Utility Disk“. V následující tabulce je uveden obsah disku a přehled softwarových aplikací.

### ● Obsah disku a přehled softwaru

Na disku se nacházejí softwarové aplikace pro nastavení monitoru a Návod k obsluze. Informace o tom, jak spustit software nebo jak přistupovat k souborům, naleznete v souboru Readme.txt na disku.

Položka	Popis	Windows	Macintosh
Soubory se vzory pro seřízení obrazovky	Používají se při ručním nastavování analogového vstupního signálu.	√	√
ScreenManager Pro for LCD (DDC/CI)	Software pro úpravu obrazu pomocí myši a klávesnice	√	-
EIZO ScreenSlicer	Software umožňující rozdělit obrazovku a efektivně zobrazit několik oken.	√	-
Návod k obsluze k tomuto monitoru (PDF soubor)		√	√
Soubor Readme.txt		√	√

### ● Použití programu „ScreenManager Pro for LCD (DDC/CI)/EIZO ScreenSlicer“

Popis instalace a používání programu „ScreenManager Pro for LCD (DDC/CI)/EIZO SceenSlicer“ je uveden v příslušném návodu na CD disku.

## 1-4. Základní ovládání a funkce

### ● Základní ovládání menu s nastavením

#### 1. Zobrazení menu s nastavením



1. Stiskněte MENU na dálkovém ovladači. Objeví se menu s nastavením.

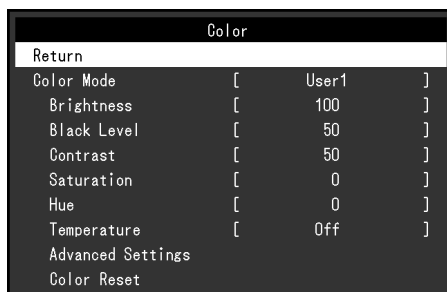

#### 2. Nastavování/úpravy

1. Pomocí ,  zvolte menu, které chcete nastavovat a pak stiskněte ENTER. Objeví se submenu.



2. Pomocí ,  zvolte položku, kterou chcete nastavovat a pak stiskněte ENTER. Objeví se menu s nastavením.



3. Pomocí , , ,  upravte/nastavte zvolenou položku a pak stiskněte ENTER.

#### 3. Opuštění

1. Stiskněte MENU.

---

##### Poznámka

- Pro návrat do předchozího menu stiskněte RETURN.
-

## ● Funkce

Následující tabulka obsahuje seznam všech položek a nastavení v obrazovkovém menu.

Hlavní menu	Nastavení	Reference	
Color <sup>*1</sup>	Color Mode	„2-3. Nastavení barev“ (strana 15)  (Více informací o funkcích „Smart“ viz „Kapitola 4 Používání funkcí „Smart““ (strana 33).)	
	Brightness		
	Black Level		
	Contrast		
	Saturation		
	Hue		
	Temperature		
	Advanced Settings		Gamma
			Gain
		ContrastEnhancer	
Smart Functions			
Overdrive			
Color Reset	„3-9. Resetování monitoru do výchozího stavu“ (strana 31)		
Screen	Auto Screen Adjust <sup>*2</sup>	„2-4. Nastavení obrazovky“ (strana 22)	
	Auto Range Adjust <sup>*2</sup>		
	Clock <sup>*2</sup>		
	Phase <sup>*2</sup>		
	Position <sup>*2</sup>		
	Color Space <sup>*3</sup>		
	Smoothing		
Sound	Source <sup>*3</sup>	„3-2. Přepínání zdroje zvuku pro vstup HDMI“ (strana 29)	
	Sound Level	„3-3. Nastavení zvukové úrovně“ (strana 29)	
	Power Save	„5-1. Nastavení úsporného režimu“ (strana 36)	
PowerManager	Power Save	„5-1. Nastavení úsporného režimu“ (strana 36)	
Monitor Settings	DDC/CI	„3-4. Povolení/zakázání DDC/CI komunikace“ (strana 29)	
	Key Lock	„3-5. Uzamčení tlačítek“ (strana 30)	
	Logo	„3-6. Nastavení zobrazování loga EIZO“ (strana 30)	
	Power Indicator	„5-2. Nastavení indikátoru napájení“ (strana 38)	
	Language	„3-7. Nastavení jazyka“ (strana 30)	
	Reset	„3-9. Resetování monitoru do výchozího stavu“ (strana 31)	
Information		„8-4. Zobrazení informací o monitoru“ (strana 50)	

\*1 Nastavení dostupná v menu „Color“ závisí na zvoleném barevném režimu. Výše uvedená tabulka zobrazuje submenu při zvoleném režimu User1 nebo User2.

\*2 Tyto funkce lze nastavovat pro analogový vstup.

\*3 Tato funkce je dostupná pro vstup HDMI.

# Kapitola 2 Nastavení obrazu

## 2-1. Kompatibilní rozlišení/formáty

Tento monitor podporuje následující rozlišení a formáty signálu.

### Analogový vstupní signál (D-Sub)

Rozlišení	Podporované signály	Vertikální frekvence	Bodová frekvence
640 × 480	VGA, VESA, CEA-861	až 75 Hz	148.5 MHz (Max.)
720 × 400	VGA TEXT	70 Hz	
800 × 600	VESA	až 75 Hz	
1024 × 768	VESA	až 75 Hz	
1280 × 720	CEA-861	60 Hz	
1280 × 960	VESA	60 Hz	
1280 × 1024	VESA	až 75 Hz	
1680 × 1050	VESA CVT, VESA CVT RB	60 Hz	
1920 × 1080* <sup>1</sup>	CEA-861	60 Hz	

### Digitální vstup (DVI-D, HDMI: PC signál)

Rozlišení	Podporované signály	Vertikální frekvence	Bodová frekvence
640 × 480	VGA, CEA-861	60 Hz	148,5 MHz (Max.)
720 × 400	VGA TEXT	70 Hz	
800 × 600	VESA	60 Hz	
1024 × 768	VESA	60 Hz	
1280 × 720	CEA-861	60 Hz	
1280 × 960	VESA	60 Hz	
1280 × 1024	VESA	60 Hz	
1680 × 1050	VESA CVT, VESA CVT RB	60 Hz	
1920 × 1080* <sup>1</sup>	CEA-861	60 Hz	

Použitá grafická karta musí vyhovovat standardům VESA a CEA-861.

\*1 Doporučené rozlišení

### Digitální vstup (HDMI: videosignál)

- Videosignál
  - VGA / 525i (480i)/525p (480p)/1125i (1080i)/750p (720p)/1125p (1080p): 60 Hz
  - 625i (576i)/625p (576p)/1125i (1080i)/750p (720p)/1125p (1080p): 50 Hz
- Audiosignál
  - 2kan. lineární PCM (32 kHz / 44,1 kHz / 48 kHz)

## 2-2. Nastavení rozlišení

---

Když po připojení monitoru k počítači zjistíte, že je rozlišení nesprávné nebo když chcete změnit rozlišení, postupujte takto:

### Windows 7

1. Klepněte pravým tlačítkem myši na volném místě plochy.
2. Z nabídky vyberte „Screen resolution“ (Rozlišení obrazovky).
3. V dialogovém okně „Screen Resolution“ zvolte monitor.
4. Kliknutím na „Resolution“ (Rozlišení) zvolte požadované rozlišení.
5. Klikněte na tlačítko [OK].
6. V potvrzujícím dialogu klepněte na [Keep changes] (Ponechat změny).

### Windows Vista

1. Klepněte pravým tlačítkem myši na volném místě plochy.
2. Z nabídky vyberte „Personalize“.
3. V okně „Personalization“ klepněte na „Display Settings“.
4. V dialogu „Display Settings“ vyberte záložku „Monitor“ a v políčku „Resolution“ zvolte požadované rozlišení.
5. Klikněte na tlačítko [OK].
6. V potvrzujícím dialogu klikněte na [Yes] (Ano).

### Windows XP

1. Klepněte pravým tlačítkem myši na volném místě plochy.
2. Z nabídky vyberte „Properties“.
3. V zobrazeném dialogu „Display Properties“ vyberte záložku „Settings“ a v políčku „Screen resolution“ zvolte rozlišení.
4. Kliknutím na tlačítko [OK] dialog uzavřete.

### Mac OS X

1. Vyberte „System Preferences“ z nabídky Apple.
2. Po zobrazení dialogu „System Preferences“ klepněte na „Displays“ a „Hardware“.
3. V dialogu vyberte záložku „Display“ a zvolte požadované rozlišení v políčku „Resolutions“.
4. Vaše volba se projeví okamžitě. Pokud jste s nastavením spokojeni, uzavřete okno.

## 2-3. Nastavení barev

### ● Volba režimu zobrazení (Color Mode)

Tato funkce umožňuje snadnou volbu požadovaného režimu barev v závislosti na použití monitoru.

#### Obrazové režimy

Režim	Použití
Eco	Tento režim upřednostňuje úsporu energie. Jas displeje bude snížen.
User1	Zvolte jeden z těchto uživatelských režimů pro definování sady požadovaných parametrů.
User2	
sRGB	Vhodné pro přesnou reprodukci barev s sRGB kompatibilními zařízeními.
Paper	Vytváří efekt vytištěného papíru. Vhodné pro věrné zobrazení knih a dokumentů.
Game	Poskytuje jasný a ostrý obraz. Vhodné pro hraní počítačových her.
Cinema	Poskytuje obraz podobný filmovému plátnu. Vhodné pro sledování filmů.



#### Postup

1. Stiskněte MODE na dálkovém ovladači.

Název režimu se objeví ve středu obrazovky.

2. Po každém stisku MODE se zvolí vždy následující režim v seznamu.

Zatímco je zobrazeno menu s volbou režimu, můžete pomocí  nebo  přepínat aktuální režim.



#### Poznámka

- Menu s nastavením (Setting menu) a menu s volbou režimu (Mode menu) nemohou být zobrazena současně.
- „ScreenManager Pro for LCD (DDC/CI)“ umožňuje automatické přepínání režimu barev v závislosti na spuštěné aplikaci (viz „Kapitola 3 Auto Fine-Contrast“ v návodu k použití programu „ScreenManager Pro for LCD (DDC/CI)“).

## ● Provádění pokročilých nastavení

Menu „Color“ v obrazovkovém menu umožňuje nezávisle upravovat nastavení barev pro jednotlivé režimy.

### Upozornění

- Monitor potřebuje asi 30 minut, než se jeho elektronické obvody stabilizují. Po zapnutí monitoru počkejte minimálně 30 minut než začnete upravovat nastavení.
- Před nastavováním barev pro analogový signál proveďte nejprve nastavení rozsahu (viz „[Automatické nastavení gradace barev](#)“ (strana 25)).
- Stejný obraz může na více monitorech vypadat mírně odlišně kvůli charakteristickým vlastnostem každého monitoru. Jemné nastavení barev proveďte pomocí vizuálního porovnání obou monitorů.

### Poznámka

- Díky programu „ScreenManager Pro for LCD (DDC/CI)“ můžete provádět nastavení barev s použitím myši a klávesnice vašeho počítače. (Viz „Kapitola 4 Color Adjustment“ v návodu k použití pro „ScreenManager Pro for LCD (DDC/CI)“.)

## ● Nastavitelné položky v každém režimu

Nastavitelné položky jsou závislé na režimu. (Nemůžete vybrat funkce, které nelze nastavovat/upravovat.)

Informace o tom, jak nastavit jednotlivé funkce, naleznete na následujících stranách.

(Více informací o funkcích „Smart“ viz „[Kapitola 4 Používání funkcí „Smart“](#)“ (strana 33).)

√: Nastavitelné - : Nelze nastavit

Funkce		Color Mode						
		Eco	User1 User2	sRGB	Paper	Game	Cinema	
Brightness		√	√	√	√	√	√	
Black Level		-	√	-	-	√	√	
Contrast		-	√	-	-	√	√	
Saturation		-	√	-	-	√	√	
Hue		-	√	-	-	√	√	
Temperature		-	√	-	√	√	√	
Advanced Settings	Gamma	-	√	-	-	√	-	
	Gain	-	√	-	-	-	-	
	ContrastEnhancer	-	√	-	-	√	√	
	Smart Functions		-	√	-	√*1	√	√*2
	Smart Detection							
	Smart Resolution							
	Smart Insight							
Overdrive		-	√	-	-	√	-	
Color Reset		√	√	√	√	√	√	

\*1 Vyjma funkce Smart Insight

\*2 Nastavení funkce Smart Detection je pevně nastaveno na „Full Screen“.







## ● Nastavení jasu

Jas obrazovky se nastavuje díky změně intenzity podsvícení (světelného zdroje za LCD panelem).

### **Nastavitelný rozsah**

0 až 100

### **Postup**

1. Stiskněte  nebo .  
Objeví se menu Brightness.
2. Pomocí  nebo  proveďte nastavení.
3. Stiskem ENTER opusťte menu.

---

#### **Poznámka**

- Pokud máte pocit, že je obraz příliš tmavý, i když je jas nastaven na 100, proveďte nastavení kontrastu.
  - Další možností je použití volby „Brightness“ v sekci „Color“ v obrazovkovém menu.
- 



## ● Nastavení úrovně černé

Tato funkce umožňuje nastavit úroveň černé barvy.

### **Nastavitelný rozsah**

0 až 100

### **Postup**

1. V menu s nastavením zvolte „Color“ a stiskněte ENTER.
2. V menu „Color“ vyberte „Black Level“ a stiskněte ENTER.  
Objeví se menu „Black Level“.
3. Pomocí  nebo  proveďte nastavení.
4. Stiskem ENTER ukončíte nastavení.

---

#### **Poznámka**

- Po dokončení nastavení úrovně černé, upravte podle potřeby opět kontrast.
- 



## ● Nastavení kontrastu

Kontrast obrazu se upravuje změnou úrovně videosignálu.

### **Nastavitelný rozsah**

0 až 100

### **Postup**

1. V menu s nastavením zvolte „Color“ a stiskněte ENTER.
2. V menu „Color“ vyberte „Contrast“ a stiskněte ENTER.  
Objeví se menu „Contrast“.
3. Pomocí  nebo  proveďte nastavení.
4. Stiskem ENTER ukončíte nastavení.

---

#### **Poznámka**

- Při kontrastu 50 jsou zobrazeny všechny barevné stupně (pouze PC vstup).
  - Při nastavování monitoru je vhodné před nastavením kontrastu nejprve nastavit jas, aby nedošlo ke ztrátě některých stupňů jasu.
  - Nastavení kontrastu proveďte v následujících případech.
    - Pokud vám připadá obraz příliš tmavý, i když je jas nastaven na 100 (Nastavte kontrast na hodnotu vyšší než 50).
-



## ● Nastavení sytosti barev

Tato funkce umožňuje nastavit sytost barev.

### **Nastavitelný rozsah**

-50 až 50

### **Postup**

1. V menu s nastavením zvolte „Color“ a stiskněte ENTER.
2. V menu „Color“ vyberte „Saturation“ a stiskněte ENTER.  
Objeví se menu „Saturation“.
3. Pomocí  nebo  proveďte nastavení.
4. Stiskem ENTER ukončíte nastavení.

---

#### **Upozornění**

- Použitím této funkce může dojít ke ztrátě některých barevných odstínů.

---

#### **Poznámka**

- Při minimální hodnotě (-50) bude obraz monochromatický.
- 



## ● Nastavení odstínu barev

Tato funkce umožňuje nastavit barevný odstín.

### **Nastavitelný rozsah**

-50 až 50

### **Postup**

1. V menu s nastavením zvolte „Color“ a stiskněte ENTER.
2. V menu „Color“ vyberte „Hue“ a stiskněte ENTER.  
Objeví se menu „Hue“.
3. Pomocí  nebo  proveďte nastavení.
4. Stiskem ENTER ukončíte nastavení.

---

#### **Upozornění**

- Použitím této funkce může dojít ke ztrátě některých barevných odstínů.
-

## ● Nastavení teploty barev

Teplotu barev je možné změnit.

Teplota barev se obvykle používá pro vyjádření odstínu „bílé“ a/nebo „černé“ pomocí numerické hodnoty.



Hodnota se udává ve stupních „K“ (Kelvina).

Při vyšších teplotách jsou bílé tóny zabarveny do modra, zatímco při nižších teplotách do červena. Pro každou zvolenou teplotu barev se nastaví přednastavená hodnota zisku (Gain).

### **Nastavitelný rozsah**

Off, 4000 K – 10000 K (s krokem 500 K, včetně hodnoty 9300 K)

### **Postup**

1. V menu s nastavením zvolte „Color“ a stiskněte ENTER.
2. V menu „Color“ vyberte „Temperature“ a stiskněte ENTER.  
Objeví se menu „Temperature“.
3. Pomocí  nebo  proveďte nastavení.
4. Stiskem ENTER ukončíte nastavení.

---

#### **Poznámka**

- Hodnoty uvedené v „K“ slouží pouze pro orientaci.
  - „Gain“ umožňuje provést pokročilejší nastavení (viz „[Nastavení zisku](#)“ (strana 20)).
  - Pokud nastavíte „Off“, bude obraz zobrazen s přirozeným podáním barev daného monitoru (Gain: 100 pro každou složku RGB).
  - Pokud změníte zisk, přepne se teplota barev na „Off“.
- 



## ● Nastavení hodnoty gama

Pomocí této funkce lze nastavit hodnotu gama. Jas monitoru se také mění v závislosti na vstupním signálu, avšak míra změny není proporcionální vůči vstupnímu signálu. Zajištění rovnoměrné závislosti jasu monitoru na vstupním signálu se označuje jako „gama korekce“.

### **Nastavitelný rozsah**

1.8, 2.0, 2.2, 2.4, 2.6, 2.8, Power

### **Postup**

1. V menu s nastavením zvolte „Color“ a stiskněte ENTER.
2. V menu „Color“ zvolte „Advanced Settings“ a stiskněte ENTER.
3. V menu „Advanced Settings“ vyberte „Gamma“ a stiskněte ENTER.  
Objeví se menu „Gamma“.
4. Pomocí  nebo  proveďte nastavení.
5. Stiskem ENTER ukončíte nastavení.

---

#### **Poznámka**

- Volba „Power“ pomáhá zostřit polotónové obrazy díky zvýšení jejich kontrastu.
-



## ● Nastavení zisku (Gain)

Jas jednotlivých barevných složek červená/zelená/modrá je označován jako zisk „Gain“. Nastavením zisku lze také změnit odstín „bílé“.

### **Nastavitelný rozsah**

0 až 100

### **Postup**

1. V menu s nastavením zvolte „Color“ a stiskněte ENTER.
2. V menu „Color“ zvolte „Advanced Settings“ a stiskněte ENTER.
3. V menu „Advanced Settings“ vyberte „Gain“ a stiskněte ENTER.  
Objeví se menu „Gain“.
4. Pomocí  nebo  nastavte zisk pro červenou, zelenou a modrou složku.
5. Stiskem ENTER ukončíte nastavení.

---

### **Upozornění**

- Použitím této funkce může dojít ke ztrátě některých barevných odstínů.

### **Poznámka**

- Hodnota zisku se mění podle zvolené teploty barev.
  - Pokud změníte zisk, přepne se teplota barev na „Off“.
- 



## ● Nastavení rozsahu funkce ContrastEnhancer

Tato funkce umožňuje automatické nastavení kontrastu v závislosti na tmavém či světlém obrazu a změnách obrazu. Míru úpravy obrazu lze nastavit.

### **Nastavitelný rozsah**

Enhanced, Standard, Off

### **Postup**

1. V menu s nastavením zvolte „Color“ a stiskněte ENTER.
2. V menu „Color“ zvolte „Advanced Settings“ a stiskněte ENTER.
3. V menu „Advanced Settings“ vyberte „ContrastEnhancer“ a stiskněte ENTER.  
Objeví se menu „ContrastEnhancer“.
4. Pomocí  nebo  proveďte nastavení.
5. Stiskem ENTER ukončíte nastavení.

---

### **Upozornění**

- Použitím této funkce může dojít ke ztrátě některých barevných odstínů.
-



## ● Nastavení intenzity funkce Overdrive

Tato funkce umožňuje nastavit úroveň funkce Overdrive podle aktuálního použití monitoru. Můžete například redukovat zpoždění obrazu nastavením této funkce na „Enhanced“ při rychle se pohybujícím obrazu například u hraní her.

### **Nastavitelný rozsah**

Enhanced, Standard, Off

### **Postup**

1. V menu s nastavením zvolte „Color“ a stiskněte ENTER.
2. V menu „Color“ zvolte „Advanced Settings“ a stiskněte ENTER.
3. V menu „Advanced Settings“ vyberte „Overdrive“ a stiskněte ENTER.  
Objeví se menu „Overdrive“.
4. Pomocí  nebo  proveďte nastavení.
5. Stiskem ENTER ukončíte nastavení.

## 2-4. Nastavení obrazovky

### ● Digitální vstupní signál

Při digitálním vstupním signálu je obraz vždy správně zobrazen na základě přednastavených hodnot monitoru. Pokud se však některé znaky/řádky jeví neostré, pokračujte krokem „6. Upravte rozmazané znaky a čáry.“ (strana 25).

Pokud provádíte pokročilá nastavení, viz „2-3. Nastavení barev“ (strana 15) a následující stránky.

### ● Analogový vstupní signál

#### **Upozornění**

- Monitor potřebuje asi 30 minut, než se jeho elektronické obvody stabilizují. Po zapnutí monitoru počkejte minimálně 30 minut než začnete upravovat nastavení.
- Funkce Self Adjust (automatické nastavení obrazu) nefunguje pro obraz s rozlišením nižším než 800 × 600 (SVGA).
- Tato funkce pracuje správně, je-li obraz zobrazen přes celou plochu na počítačích se systémem Windows nebo Macintosh. Tato funkce nefunguje správně v následujících případech:
  - Je-li obraz zobrazen pouze v části obrazovky (například okno s příkazovým řádkem)
  - Při použití černého pozadí (pozadí plochy atd.)Tato funkce nemusí pracovat správně také s některými typy grafických karet.

Nastavení obrazu LCD monitoru se používá pro omezení blikání obrazovky a pro nastavení správné polohy a velikosti obrazu při použití u daného počítače.

#### **Poznámka**

- Funkce automatického nastavení pracuje tehdy, jsou-li splněny všechny následující podmínky:
  - Je-li signál přítomen na vstupu monitoru poprvé nebo při nastavení rozlišení či vertikální/horizontální frekvence, která dříve ještě nebyla použita



Pokud obraz není správně zobrazen ani po provedení automatického seřízení, proveďte nastavení obrazu podle postupu na následujících stranách.

## Postup nastavení

### 1. Proveďte automatické nastavení.

#### ● Chcete-li automaticky nastavit velikost, polohu obrazu a blikání

##### **Postup**

1. V menu s nastavením zvolte „Screen“ a stiskněte ENTER.
2. V menu „Screen“ vyberte „Auto Screen Adjust“ a stiskněte ENTER.
3. Pomocí  nebo  zvolte „Yes“ (ano) a stiskněte ENTER.

Funkce automatického nastavení nyní automaticky upraví blikání, polohu a velikost obrazu.

Pokud není zobrazen správný obraz ani pro provedení funkce Auto Adjustment, proveďte nastavení podle postupu na následujících stranách. Je-li obraz zobrazen správně, přejděte na „5. Nastavení gradace barev.“ (strana 25).

## 2. Připravte si vzory pro nastavení analogového obrazu.

Vložte „EIZO LCD Utility Disk“ do vašeho počítače a otevřete soubory se vzory pro seřízení obrazovky.

### Poznámka

- Informace o tom, jak otevřít a používat soubory se vzory pro nastavení obrazu („Screen adjustment pattern files“), naleznete v souboru Readme.txt.



## 3. Proveďte znovu automatické seřízení obrazu při zobrazeném vzoru pro nastavování analogového signálu.

### ● Chcete-li automaticky nastavit velikost, polohu obrazu a blikání

#### Postup

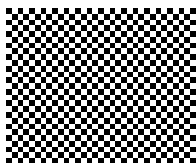
1. Zobrazte vzor pro seřízení obrazovky číslo 1 (Pattern 1) přes celou plochu monitoru.



2. V menu s nastavením zvolte „Screen“ a stiskněte ENTER.
3. V menu „Screen“ vyberte „Auto Screen Adjust“ a stiskněte ENTER.
4. Pomocí  nebo  zvolte „Yes“ (ano) a stiskněte ENTER.

Funkce automatického nastavení nyní automaticky upraví blikání, polohu a velikost obrazu.



Pokud není zobrazen správný obraz ani pro provedení funkce Auto Adjustment, proveďte nastavení podle postupu na následujících stranách. Je-li obraz zobrazen správně, přejděte na „5. Nastavení gradace barev.“ (strana 25).

## 4. Pro provedení pokročilých nastavení zvolte v obrazkovém menu volbu „Screen“.

Nastavte hodinové pulzy, fázi a polohu (v tomto pořadí).

### ● Odstranění svislých pruhů

#### Postup

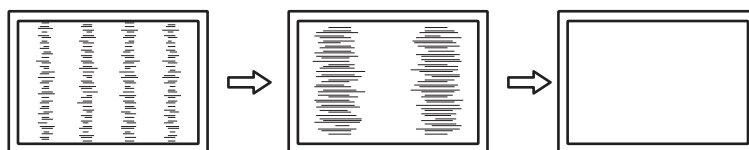

1. V menu „Screen“ vyberte „Clock“ a stiskněte ENTER.  
Objeví se menu „Clock“.
2. Pokuste se odstranit svislé pruhy pomocí  nebo .
3. Stiskem ENTER ukončíte nastavení.

Pokud se po nastavení objeví blikání, rozmazaný obraz nebo pruhy, pokračujte dále nastavením „Phase“ (fáze).



## ● Odstranění blikání a rozmazání

### Postup

1. V menu „Screen“ vyberte „Phase“ a stiskněte ENTER.  
Objeví se menu „Phase“.
2. Pomocí  nebo  nastavte fázi tak, abyste minimalizovali blikání či rozmazání.
3. Stiskem ENTER ukončíte nastavení.  
Pokud se po nastavení objeví vertikální pruhy, vraťte se k části „Odstranění svislých pruhů“.  
(Clock → Phase → Position)

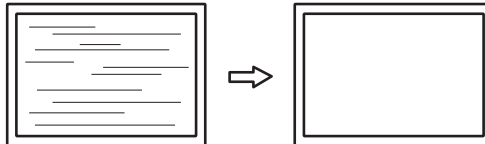

### Upozornění





- U některých typů počítačů nebo grafických karet nelze zcela odstranit blikání či rozmazání.

## ● Úprava polohy obrazu

### Poznámka

- Vzhledem k tomu, že je počet pixelů a jejich poloha na LCD monitoru pevně daná, existuje pouze jediné správné nastavení polohy obrazu. Funkce nastavení polohy umožňuje pohybovat s obrazem do správné polohy.

### Postup

1. V menu „Screen“ vyberte „Position“ a stiskněte ENTER.  
Objeví se menu „Position“.
2. Pomocí  /  /  /  nastavte polohu obrazu.
3. Stiskem ENTER ukončíte nastavení.

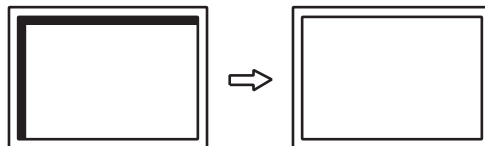

4. Zavřete vzor 1 (Pattern 2).



## 5. Nastavení gradace barev.



### ● Automatické nastavení gradace barev

Každý barevný tón (0 až 255) může být zobrazen díky nastavení úrovně výstupního signálu.

#### **Postup**

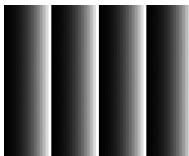
1. Zobrazte vzor pro seřízení obrazovky číslo 2 (Pattern 2) přes celou plochu monitoru.



2. V menu s nastavením zvolte „Screen“ a stiskněte ENTER.
3. V menu „Screen“ vyberte „Auto Range Adjust“ a stiskněte ENTER.
4. Pomocí  nebo  zvolte „Yes“ (ano) a stiskněte ENTER.  
Provede se automatické nastavení výstupního rozsahu.
5. Zavřete vzor 2 (Pattern 2).

## 6. Upravte rozmazané znaky a čáry.

### ● Úprava rozmazaných znaků a čar

Při zobrazení obrazu s jiným než doporučeným rozlišením může docházet k rozmazání zobrazeného textu nebo čar.

---



#### **Upozornění**

- V některých rozlišeních nelze použít funkci vyhlazování. (Ikona Smoothing není aktivní.)
- 

#### **Nastavitelný rozsah**

1 až 5

#### **Postup**

1. V menu s nastavením zvolte „Screen“ a stiskněte ENTER.
2. V menu „Screen“ vyberte „Smoothing“ a stiskněte ENTER.  
Objeví se menu „Smoothing“.
3. Pomocí  nebo  proveďte nastavení.
4. Stiskem ENTER ukončíte nastavení.

## 2-5. Změna velikosti obrazu

### ● Analogový vstup (D-Sub)/Digitální vstup (DVI-D, HDMI: PC signál)

Obraz v nižším rozlišení, než je nativní rozlišení monitoru, se standardně automaticky zvětšuje na celou plochu obrazovky. Pomocí funkce „Screen Size“ můžete změnit velikost obrazu.

Nastavení	Funkce
Full Screen	Zobrazí obraz přes celou plochu obrazovky. Vzhledem k tomu, že zvětšení ve svislém a vodorovném směru může být odlišné, může obraz vypadat zkresleně.
Enlarged	Zobrazí obraz přes celou plochu obrazovky. Zvětšení ve svislém a vodorovném směru je nyní stejné, po stranách se mohou někdy objevit vodorovné či svislé pruhy.
Normal	Zobrazí obraz ve skutečném (původním) rozlišení.

Příklad: Rozlišení obrazu 1024 × 768

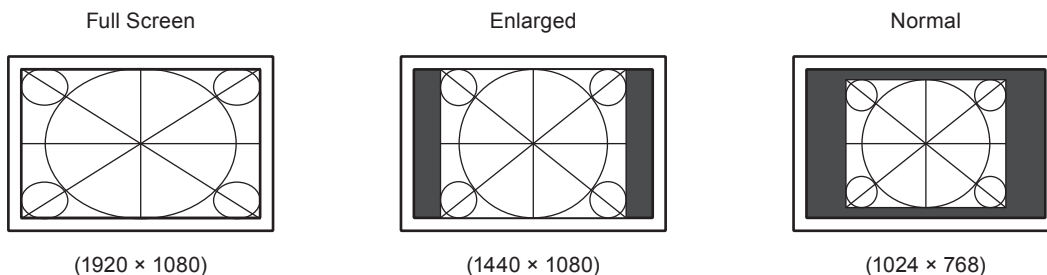

#### Postup

1. Stiskněte **SIZE** na dálkovém ovladači.





Po každém stisknutí **SIZE** se změní velikost obrazu.

#### Upozornění

- Při volbě „Normal“ může dojít ke ztrátě některých barevných odstínů.

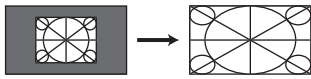
## ● Digitální vstup (HDMI: videosignál)

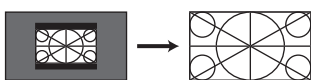
Pomocí funkce „Screen Size“ je možné změnit velikost obrazu.

Nastavení	Funkce	Vzhled obrazovky
Auto	Monitor automaticky změní velikost obrazu podle poměru stran <sup>*1</sup> a informaci o rozlišení z externího zařízení. Tuto volbu lze nastavit jen pro HDMI vstup (SD signál).	
Full Screen	Zobrazí obraz přes celou plochu obrazovky. Vzhledem k tomu, že zvětšení ve vodorovném a svislém směru může být odlišné, může obraz vypadat zkresleně.	
Enlarged	Zobrazí obraz přes celou plochu obrazovky. Zvětšení ve vodorovném a svislém směru je nyní stejné, po stranách se mohou někdy objevit vodorovné či svislé pruhy.	
Letterbox	Zobrazí Letterbox obraz 16 : 9 přes celou obrazovku. Horní a spodní části zobrazeného obrazu budou oříznuty. Tuto volbu lze nastavit jen pro HDMI vstup (SD signál).	
Normal <sup>*2</sup>	Obraz je zobrazen bez zvětšení vstupního signálu.	

\*1 Informaci o poměru stran pro letterbox obraz nelze rozpoznat automaticky.

\*2 Je-li „Screen Size“ nastaveno na „Normal“, bude volba „Overscan“ pevně nastavena na „Off“.

### Postup

1. Stiskněte SIZE na dálkovém ovladači.  
Po každém stisknutí SIZE se změní velikost obrazu.

#### Upozornění



- Při volbě „Normal“ může dojít ke ztrátě některých barevných odstínů.

## Zvětšení obrazu

Pro potlačení zkreslení nebo šumu na okraji obrazu je možné změnit zobrazovanou plochu vstupního signálu tak, aby okrajové části obrazu nebyly vidět.

Nastavení	Funkce
On	Zobrazuje vstupní obraz na obrazovce s oříznutými svislými i vodorovnými okraji obrazu.
Off	Je zobrazena maximální část vstupního obrazu.

### Postup

1. Stiskněte SIZE na dálkovém ovladači.  
Objeví se menu „Screen Size“.
2. Pomocí  zvolte „Overscan“.
3. Pomocí  nebo  proveďte nastavení.
4. Stiskem ENTER opusťte menu.

#### Upozornění

- Je-li „Screen Size“ nastaveno na „Normal“, bude volba „Overscan“ pevně nastavena na „Off“.

# Kapitola 3 Nastavení monitoru

## 3-1. Nastavení hlasitosti

### ● Chcete-li zvýšit/snížit hlasitost

Tato funkce umožňuje nastavit hlasitost.

#### **Nastavitelný rozsah**

0 až 30

#### **Postup**

1. Stiskněte VOLUME+ nebo VOLUME– na dálkovém ovladači.

---

#### **Poznámka**

- Kromě toho můžete také použít tlačítka **Vol +** nebo **Vol –** na monitoru (viz „1-2. Popis funkcí a ovládacích prvků“ (strana 8)).
- Nastavení hlasitosti je společné pro HDMI vstup a stereo mini jack.

---

#### **Upozornění**

- Pokud je do linkového vstupu monitoru připojen reproduktor s vestavěným zesilovačem, upravte hlasitost přímo na externím reproduktoru. Hlasitost nelze upravit dálkovým ovladačem či tlačítky na monitoru.
- Pokud budete chtít nastavit hlasitost za níže uvedených podmínek, zobrazí se hláška „This operation is not available on current status.“ (Tato operace není za současných podmínek k dispozici).
  - Nejsou připojena sluchátka.
  - Do linkového výstupu je připojen reproduktor s vestavěným zesilovačem.

### ● Chcete-li dočasně ztlumit zvuk

#### **Postup**

1. Stiskněte MUTE na dálkovém ovladači.

Zvuk se dočasně ztiší.

Dalším stisknutím tlačítka nebo stiskem VOLUME+ se zvuk opět obnoví.

---

#### **Poznámka**

- Ztlumení zvuku je možné zrušit také pomocí tlačítka **Vol +** na monitoru.
- Je-li zvuk monitoru ztišený, stiskněte VOLUME– nebo **Vol –** na monitoru pro snížení nastavené hlasitosti.

---



#### **Upozornění**

- Pokud je do linkového vstupu monitoru připojen reproduktor s vestavěným zesilovačem, upravte hlasitost přímo na externím reproduktoru. Hlasitost nelze upravit dálkovým ovladačem.
- Pokud budete chtít reproduktor ztlumit za níže uvedených podmínek, zobrazí se hláška „This operation is not available on current status.“ (Tato operace není za současných podmínek k dispozici).
  - Nejsou připojena sluchátka.
  - Do linkového výstupu je připojen reproduktor s vestavěným zesilovačem.

## 3-2. Přepínání zdroje zvuku pro vstup HDMI

Tato funkce umožňuje přepnout zdroj zvuku pro HDMI vstup. Můžete zvolit HDMI nebo stereo mini jack.

### Postup

1. V menu s nastavením zvolte „Sound“ a stiskněte ENTER.
2. V menu „Sound“ vyberte „Source“ a stiskněte ENTER.  
Objeví se menu „Source“.
3. Pomocí  nebo  zvolte „HDMI“ nebo „Stereo Mini Jack“.
4. Stiskem ENTER ukončíte nastavení.

### Poznámka

- Tato funkce je dostupná pro vstup HDMI. Pokud je však použit DVI-HDMI adaptér/kabel, automaticky se jako zdroj zvuku nastaví „Stereo Mini Jack“ a nelze jej změnit.

## 3-3. Nastavení zvukové úrovně



Tato funkce slouží k nastavení úrovně zvuku.

U různých vstupních signálů se mohou vyskytnout rozdíly v hlasitosti, neboť průměrná úroveň hlasitosti externích zařízení se liší.

### Nastavitelný rozsah

-1 až 1

### Postup

1. V menu s nastavením zvolte „Sound“ a stiskněte ENTER.
2. V menu „Sound“ vyberte „Sound Level“ a stiskněte ENTER.  
Objeví se menu „Sound Level“.
3. Pomocí  nebo  proveďte nastavení.
4. Stiskem ENTER ukončíte nastavení.

### Upozornění

- Tato funkce je k dispozici za použití reproduktorů monitoru nebo sluchátek.



### Poznámka

- Pokud například bude velký rozdíl v hlasitostech vstupů PC1 a PC2, můžete omezit tento rozdíl díky zvýšení hodnoty „Sound Level“ pro slabší signál.

## 3-4. Povolení/zakázání DDC/CI komunikace

Tato funkce umožňuje zapnout/vypnout DDC/CI komunikaci (viz „8-6. Slovníček“ (strana 54)).



### Postup

1. V menu s nastavením zvolte „Monitor Settings“ a stiskněte ENTER.
2. V menu „Monitor Settings“ zvolte „DDC/CI“ a stiskněte ENTER.  
Objeví se menu „DDC/CI“.
3. Pomocí  nebo  zvolte „Enable“ nebo „Disable“.
4. Stiskem ENTER ukončíte nastavení.

## 3-5. Uzamčení tlačítek

Tato funkce umožňuje zamknout tlačítka na monitoru.

### Postup

1. V menu s nastavením zvolte „Monitor Settings“ a stiskněte ENTER.
2. V menu „Monitor Settings“ zvolte „Key Lock“ a stiskněte ENTER.  
Objeví se menu „Key Lock“.
3. Pomocí  nebo  zvolte „On“.
4. Stiskem ENTER ukončíte nastavení.



### Poznámka

- Následující operace lze provádět i při zamknutých tlačítkách:
  - Zapnutí/vypnutí monitoru pomocí tlačítka Power
- Nedojde k zamknutí dálkového ovladače.

## 3-6. Nastavení zobrazování loga EIZO

Po zapnutí monitoru se na obrazovce objeví logo EIZO. Pomocí této funkce můžete povolit nebo zakázat zobrazování loga EIZO.

### Postup

1. V menu s nastavením zvolte „Monitor Settings“ a stiskněte ENTER.
2. V menu „Monitor Settings“ zvolte „Logo“ a stiskněte ENTER.  
Objeví se menu „Logo“.
3. Pomocí  nebo  zvolte „On“ nebo „Off“.
4. Stiskem ENTER ukončíte nastavení.



## 3-7. Nastavení jazyka

Tato funkce slouží k nastavení jazyka obrazovkového menu a informačních zpráv.

### Volitelné jazyky

Angličtina, němčina, francouzština, španělština, italština, švédština, japonština, zjednodušená čínština, tradiční čínština

### Postup

1. V menu s nastavením zvolte „Monitor Settings“ a stiskněte ENTER.
2. V menu „Monitor Settings“ zvolte „Language“ a stiskněte ENTER.  
Objeví se menu „Language“.
3. Pomocí  nebo  vyberte jazyk.
4. Stiskem ENTER ukončíte nastavení.

## 3-8. Změna metody autentizace pro HDMI vstup

Externí zařízení nemohlo být úspěšně ověřeno podle údajů z externího zařízení a nezobrazuje se žádný obraz. V tomto případě proveďte následující postup pro změnu metody autentizace.



### Postup

1. Stiskem tlačítka **POWER** na dálkovém ovladači nebo  na monitoru vypněte monitor.
2. Stiskněte **SIGNAL** na monitoru a držte je stisknuté déle než 5 sekund.

Metoda autentizace se změní a monitor se zapne.

### Poznámka

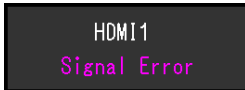
- Aktuálně nastavenou metodu autentizace lze poznat podle barvy použité pro zobrazení vstupního portu nebo chyby signálu.

Metoda	Vstupní port	Chyba signálu
1 (výchozí volba)		
2		

## 3-9. Resetování monitoru do výchozího stavu

Existují dva různé typy resetu: reset barev (Color Reset), který resetuje nastavení barev do výchozího stavu, a úplný reset (Full Reset) pro resetování všech nastavení.

### Upozornění

- Po resetování není možné zrušit tuto operaci.



### Poznámka

- Popis výchozích nastavení, viz „[Hlavní výchozí nastavení](#)“ (strana 52).

### ● Resetování nastavení barev

Tato funkce resetuje nastavení barev do výchozího stavu pouze pro aktuálně zvolený režim.

### Postup

1. V menu s nastavením zvolte „Color“ a stiskněte ENTER.
2. V menu „Color“ zvolte „Color Reset“ a stiskněte ENTER.
3. Pomocí  nebo  zvolte „Yes“.
4. Stiskněte ENTER.

Nastavení barev bude uvedeno do výchozího stavu.

## ● Obnovení všech nastavení/hodnot na výchozí tovární hodnoty



Tato funkce resetuje všechna nastavení do výchozího stavu.

---

### **Upozornění**

- Reset neobnoví na výchozí nastavení metodu ověření pro vstup HDMI (viz „3-8. Změna metody autentizace pro HDMI vstup“ (strana 31)) a metodu opuštění úsporného režimu (viz „Nastavení způsobu opuštění úsporného režimu“ (strana 37)).
- 

### **Postup**

1. V menu s nastavením zvolte „Monitor Settings“ a stiskněte ENTER.
2. V menu „Monitor Settings“ zvolte „Reset“ a stiskněte ENTER.
3. Pomocí  nebo  zvolte „Yes“.
4. Stiskněte ENTER.

Všechna nastavení budou uvedena do výchozího stavu.



# Kapitola 4 Používání funkcí „Smart“

## 4-1. Používání funkcí Smart Detection, Smart Resolution a Smart Insight

Smart Detection	Tato funkce vám umožňuje změnit oblast obrazovky, na které budou použity funkce Smart Resolution a Smart Insight (pouze pohyblivý obraz nebo celá obrazovka).
Smart Resolution	Tato funkce upravuje vnímané rozlišení obrazu tak, aby došlo k redukci rozmazání a k živému a čistému obrazu. Barvy kůže a textu ovlivněné nastavením funkce Smart Resolution lze upravit. Skin Tone Enhancer: Detekuje pleťové tóny v obraze a upravuje pleťové tóny, aby vypadaly přirozeně. Text Enhancer: Detekuje texty v obraze a upravuje barevnost textu a rozmazání okolo textu.
Smart Insight	Tato funkce analyzuje obraz a upraví jas každého pixelu tak, aby byly tmavé oblasti obrazu lépe viditelné. Je užitečná u obrazu s tmavými, hůře viditelnými oblastmi a při používání monitoru ve světlém prostředí. <b>Upozornění</b> <ul style="list-style-type: none"><li>Funkce Smart Insight analyzuje obraz a automaticky upraví jas obrazovky. Jas se může měnit pozvolna např. během přechodu scén.</li></ul>

Nastavení těchto funkcí provedete v menu „Smart Functions“.

### Upozornění

- V případě, že je jako barevný režim zvolen „Eco“ nebo „sRGB“, nebude menu „Smart Functions“ zobrazeno. (Po zmáčknutí tlačítka **Smart** na dálkovém ovladači bude zobrazena hláška „This operation is not available on current status“ informující o momentální nedostupnosti dané funkce.)



### Poznámka

- Funkce deaktivujete nastavením položek „Smart Resolution“ nebo „Smart Insight“ na „Off“.

## Nastavení funkce Smart Detection

Nastavení	Funkce
Video	Rozpozná pohybující se obraz a použije nastavení pouze na určitou oblast.
Full Screen	Použije nastavení na celou obrazovku.

### Postup

1. Stiskněte **Smart** na dálkovém ovladači.  
Objeví se menu „Smart Functions“.
2. Vyberte položku „Smart Detection“ a stiskněte **ENTER**.  
Objeví se menu „Smart Detection“.
3. Pomocí  nebo  zvolte „Video“ nebo „Full Screen“.
4. Stiskem **ENTER** opusťte menu.

### Poznámka





- V případě níže uvedených podmínek je funkce Smart Detection pevně nastavena na „Full Screen“.
  - Při analogovém vstupním signálu
  - Při prokládaném vstupním signálu
  - Při zvoleném barevném režimu „Cinema“.
- Nastavení „Full Screen“ by mělo být použito při zobrazení pohyblivého obrazu na celé ploše obrazovky.

## Nastavení funkce Smart Resolution

### Nastavitelný rozsah

1–5, Off

### Postup

1. Stiskněte **Smart** na dálkovém ovladači.  
Objeví se menu „Smart Functions“.
2. Vyberte pomocí  položku „Smart Resolution“ a stiskněte **ENTER**.  
Objeví se menu „Smart Resolution“.
3. Pomocí  nebo  nastavte úroveň černé.
4. Pro dokončení nastavení pokračujte krokem 7.  
Pro postupné nastavení „Skin Tone Enhancer“ a „Text Enhancer“ pokračujte krokem 5.
5. Vyberte položku, kterou chcete upravit, a stiskněte **ENTER**.  
Objeví se menu s daným nastavením.
6. Pomocí  nebo  zvolte „Enable“ nebo „Disable“.
7. Stiskem **ENTER** opusťte menu.

### Upozornění



- Je-li „Smart Resolution“ nastavena na „Off“, nelze zvolit položky „Skin Tone Enhancer“ a „Text Enhancer“.
- Funkce „Text Enhancer“ je povolena pouze za následujících podmínek.
  - Při digitálním vstupním signálu
  - Při neprokládaném vstupním signálu
  - Když není obraz zvětšen funkcí Screen Size (viz „2-5. Změna velikosti obrazu“ (strana 26)).

## Nastavení funkce Smart Insight

### Nastavitelný rozsah

1–5, Off

### Postup

1. Stiskněte **Smart** na dálkovém ovladači.  
Objeví se menu „Smart Functions“.
2. Vyberte pomocí  položku „Smart Insight“ a stiskněte **ENTER**.  
Objeví se menu „Smart Insight“.
3. Pomocí  nebo  nastavte úroveň černé.
4. Stiskem **ENTER** opusťte menu.

---

### **Upozornění**

- Při použití barevného režimu „Paper“ nelze funkci Smart Insight použít.
- Při použití barevného režimu „Game“ se nastavitelný rozsah mění následujícím způsobem. Nastavte rozsah podle hry, kterou chcete hrát (RTS\*<sup>1</sup> nebo FPS\*<sup>2</sup>) a úroveň korekce (od Low po High).

#### Nastavitelný rozsah

RTS (Low), RTS (Medium), RTS (High)/FPS (Low), FPS (Medium), FPS (High), Off

\*1 RTS: Real Time Strategy. Strategická hra probíhající v reálném čase.

\*2 FPS: First Person Shooter. Herní žánr zahrnující střelbu z perspektivy první osoby.



Při hraní jiných typů her než RTS a FPS změňte nastavení podle přání. Úroveň korekce se zvyšuje podle následujícího pořadí: „RTS (Low)“ → „RTS (Medium)“ → „RTS (High)/FPS (Low)“ → „FPS (Medium)“ → „FPS (High)“.

---

## Ověření aktuálního nastavení





Nastavení funkcí „Smart“ lze ověřit ve zkušebním zobrazení.

### Přepnutí do zkušebního režimu

1. Stiskněte a držte  nebo  2 sekundy a více než se zobrazí menu „Smart Functions“.  
Obrazovka bude přepnuta do zkušebního režimu.
  - Levá polovina obrazovky: Nastavení funkcí „Smart“ je použito.
  - Pravá polovina obrazovky: Nastavení funkcí „Smart“ není použito.

---

### **Poznámka**

- Ve zkušebním režimu je možné vyvolat menu „Smart Functions“ a jednotlivá nastavení změnit. Menu zobrazíte stisknutím jakéhokoliv z tlačítek **Smart**, **MENU**,  nebo .
  - Je-li funkce Smart Detection zapnuta, zobrazí se kolem detekované oblasti s videem fialový rámeček.
  - Pro ukončení zkušebního režimu a přepnutí na normální zobrazení stiskněte a držte tlačítko  nebo  po více než 2 sekundy při otevřeném menu „Smart Functions“.
-

# Kapitola 5 Funkce úspory energie

## 5-1. Nastavení úsporného režimu

### ● Monitor

Tato funkce umožňuje nastavit, zda má monitor přejít do úsporného režimu v závislosti na stavu externího zařízení, které je k němu připojeno. Pokud monitor přejde do úsporného režimu, nebude na něm zobrazen žádný obraz.



#### Upozornění

- Vypnutím hlavního vypínače nebo odpojením napájecího kabelu zcela odpojíte napájení monitoru.
- Příkon monitoru se liší i při připojeném kabelu do vstupu stereo mini jack.

#### Poznámka

- Monitor přejde do úsporného režimu asi 15 sekund poté, co přestal být detekován vstupní signál.

#### Postup

1. V menu s nastavením zvolte „PowerManager“ a stiskněte ENTER.
2. V menu „PowerManager“ zvolte „Power Save“ a stiskněte ENTER.  
Objeví se menu „Power Save“.
3. Pomocí  nebo  zvolte „Enable“ nebo „Disable“.
4. Stiskem ENTER ukončíte nastavení.

#### Popis úsporného režimu

##### Analogový vstupní signál

Tento monitor vyhovuje standardu VESA DPM.

PC		Monitor	Indikátor napájení
Zapnutý		V provozu	Modrý
Úsporný režim	STAND-BY SUSPENDED OFF	Úsporný režim	Oranžový
Napájení vypnuto		Úsporný režim	Oranžový

##### Digitální vstupní signál

##### Je-li jako externí zařízení připojeno PC

Tento monitor vyhovuje standardu DVI DMPM.

Počítač	Monitor	Indikátor napájení
Zapnutý	V provozu	Modrý
Úsporný režim	Úsporný režim	Oranžový
Napájení vypnuto	Úsporný režim	Oranžový

##### Je-li jako externí zařízení připojen jiný přístroj než PC

Ext. zařízení	Monitor	Indikátor napájení
Napájení zapnuto	V provozu	Modrý
Napájení vypnuto	Úsporný režim	Oranžový

#### Upozornění

- Při splnění všech níže uvedených podmínek monitor nepřejde do úsporného režimu, ani když je „Power Save“ nastaveno na „Enable“:
    - „Power Save“ pro zvuk (Sound) je nastaveno na „Sound On“ („Zvukový výstup“ (strana 37))
    - Při ztlumení zvuku („Chcete-li dočasně ztlumit zvuk“ (strana 28))
- V těchto případech zrušte ztlumení zvuku.

#### Opuštění úsporného režimu

Pokud monitor detekuje vstupní signál, automaticky přejde z úsporného režimu zpátky do normálního režimu.

## ● Nastavení způsobu opuštění úsporného režimu

V následujících případech změňte způsob opuštění úsporného režimu.

- V případě, že chcete snížit časový interval opuštění úsporného režimu
- V případě, že se po zapojení zdroje signálu na monitoru nezobrazuje obraz.

#### Postup

1. Stiskem tlačítka POWER na dálkovém ovladači nebo  na monitoru vypnete monitor.
2. Stiskněte **Vol** — na monitoru a držte je stisknuté déle než 5 sekund.

Metoda opuštění se změní a monitor se zapne.

#### Upozornění

- Po změně metody opuštění se spotřeba energie během úsporného režimu lehce zvýší.  
Dojde ke zobrazení „\*“ v názvu menu „Information“ v obrazovkovém menu (viz „8-4. Zobrazení informací o monitoru“ (strana 50)).

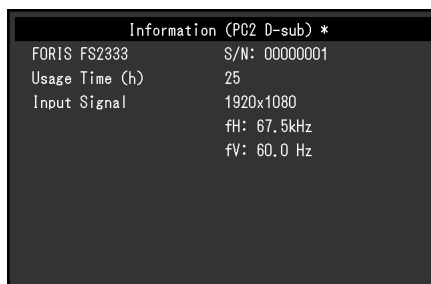



Information (PC2 D-sub) *	
FORIS FS2333	S/N: 00000001
Usage Time (h)	25
Input Signal	1920x1080
	fH: 67.5kHz
	fV: 60.0 Hz

## ● Zvukový výstup

Tato funkce umožňuje vypnout zvukový výstup z reproduktorů/sluchátek, je-li monitor v úsporném režimu.

#### Postup

1. V menu s nastavením zvolte „Sound“ a stiskněte ENTER.
2. V menu „Sound“ zvolte „Power Save“ a stiskněte ENTER.  
Objeví se menu „Power Save“.
3. Pomocí  nebo  zvolte „Sound On“ nebo „Sound Off“.
4. Stiskem ENTER ukončíte nastavení.



#### Upozornění

- Při vstupním signálu a zdroji zvuku ze vstupu HDMI nebude v úsporném režimu slyšet žádný zvuk.

## 5-2. Nastavení indikátoru napájení

Tato funkce umožňuje zapnout/vypnout indikátor napájení (modrý) během provozu monitoru.

### Postup

1. V menu s nastavením zvolte „Monitor Settings“ a stiskněte ENTER.
2. V menu „Monitor Settings“ vyberte „Power Indicator“ a stiskněte ENTER.  
Objeví se menu „Power Indicator“.
3. Pomocí  nebo  zvolte „Enable“ nebo „Disable“.
4. Stiskem ENTER ukončíte nastavení.



## 5-3. Zapnutí/vypnutí automatické úpravy jasu „Auto EcoView“

Funkce Auto EcoView a senzor okolního světla na přední straně monitoru umožňují detekovat jas okolního prostředí a automaticky a pohodlně upravovat jas obrazovky.

### Upozornění

- Dbejte na to, abyste během používání funkce Auto EcoView neblokovali světelný senzor vpředu ve spodní části monitoru.

### Postup

1. Stiskněte Eco View na dálkovém ovladači.
2. V menu „EcoView Menu“ vyberte „Auto EcoView“ a stiskněte ENTER.  
Objeví se menu „Auto EcoView“.
3. Pomocí  nebo  zvolte „High“, „Standard“ nebo „Off“.
4. Stiskem ENTER opustíte menu.



### Poznámka

- Pokud v menu změníte nastavení jasu „Brightness“, změní se také nastavitelný rozsah funkce Auto EcoView.
- Nastavte „High“, pokud vám obraz při volbě „Standard“ připadá příliš jasný.

## 5-4. Snížení jasu funkcí „EcoView Optimizer“

Funkce EcoView Optimizer upravuje jas obrazovky podle okolního světla a podle úrovně bílého bodu vstupního signálu. Použitím této funkce spolu s Auto EcoView docílíte pohodlnější úroveň jasu a omezíte odlesky.

### Postup

1. Stiskněte Eco View na dálkovém ovladači.
2. V menu „EcoView Menu“ vyberte „EcoView Optimizer“ a stiskněte ENTER.  
Objeví se menu „EcoView Optimizer“.
3. Pomocí  nebo  zvolte „On“ nebo „Off“.
4. Stiskem ENTER opustíte menu.

### Upozornění

- Dbejte na to, abyste během používání funkce EcoView Optimizer neblokovali světelný senzor vpředu ve spodní části monitoru.

## 5-5. Kontrola míry úspory energie

Menu EcoView umožňuje zkontrolovat hodnoty Power Reduction, CO<sub>2</sub> Reduction a Eco Performance Level. Čím více dílků se rozsvítí na ukazateli Eco Performance Level, tím vyšší je úroveň úspory energie.

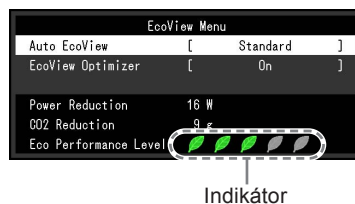

### **Postup**

1. Stiskněte Eco View na dálkovém ovladači.  
Objeví se „EcoView Menu“.

## 5-6. Zapnutí/vypnutí automatického vypínání „Off Timer“

Tato funkce umožňuje nastavit čas, po kterém se monitor automaticky vypne.

### **Nastavitelný rozsah**

Disable (vypnuto), 30, 60, 90, 120, 150, 180 min

### **Postup**

1. Stiskněte OFF TIMER na dálkovém ovladači.  
Po každém stisknutí OFF TIMER se změní nastavený čas.

### **Zrušení nastavení**

1. Stiskněte OFF TIMER, dokud se neobjeví „Disable“.

### **Zkontrolování zbývajcího času**

1. Stiskněte OFF TIMER, je-li nastaven Off Timer.  
Objeví se čas do vypnutí monitoru.

### **Prodloužení času**

1. Stiskněte OFF TIMER, zatímco je zobrazen zbývajcí čas.  
Po každém stisknutí OFF TIMER se čas prodlouží.

# Kapitola 6 Zapojení kabelů

## 6-1. Připojení více externích zařízení

Tento přístroj je vybaven několika konektory pro externí zařízení a umožňuje přepínat na vstup, který se má zobrazit.

### Upozornění

- Nepoužívejte kabely dual link.

### Příklady zapojení

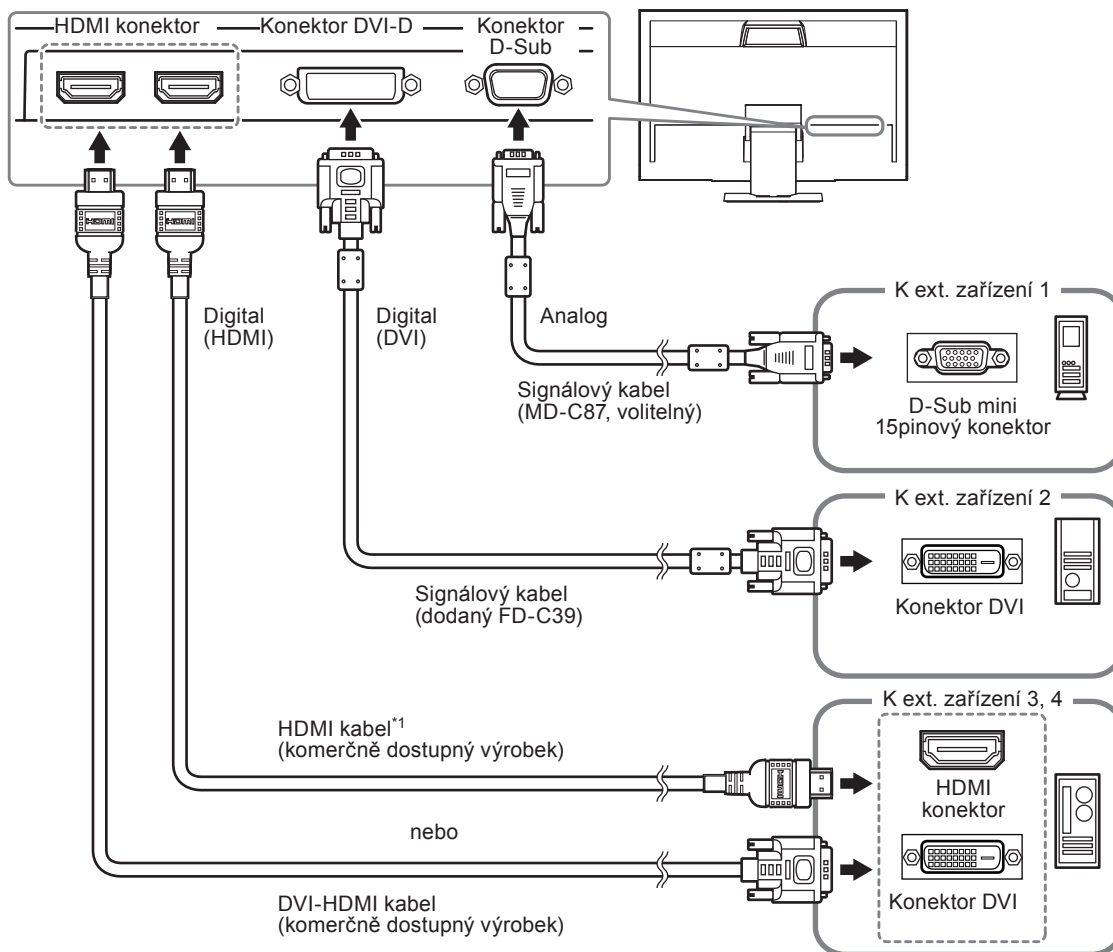

\*1 Použijte produkt schopný vysokorychlostního přenosu.

### ● Přepínání mezi vstupními signály

Pomocí P C nebo HDMI na dálkovém ovladači přepněte vstupní signál.

Po přepnutí signálu se v pravém horním rohu obrazovky objeví na několik sekund typ vstupního portu.

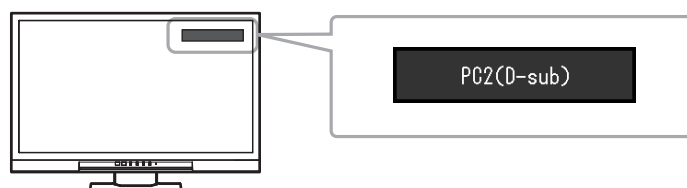

### Poznámka

- **SIGNAL** na monitoru lze také použít pro přepínání vstupu (viz „1-2. Popis funkcí a ovládacích prvků“ (strana 8)).



## 6-2. Připojení externího reproduktoru

K monitoru lze připojit externí reproduktor s vestavěným zesilovačem, který bude přenášet zvukový signál z externího zařízení, např. z počítače nebo herní konzole.

### Příklady zapojení

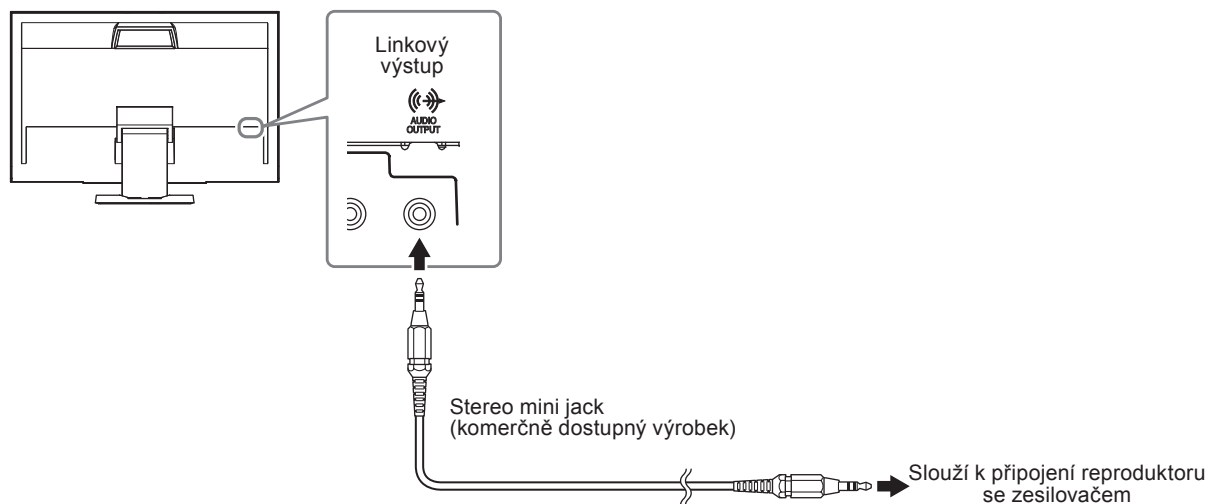

#### Upozornění

- Úroveň hlasitosti upravujte na externím reproduktoru. Hlasitost nelze upravit dálkovým ovladačem či tlačítky na monitoru.
- Pokud je do linkového vstupu monitoru připojen reproduktor s vestavěným zesilovačem, reproduktor monitoru nevydává žádný zvuk.
- Pokud jsou do monitoru současně s externím reproduktorem připojena sluchátka, nebude externí reproduktor vydávat žádný zvuk.

# Kapitola 7 Řešení problémů

Pokud problém přetrvává i po použití uvedených řešení, obraťte se na svého prodejce.

## 7-1. Žádný obraz

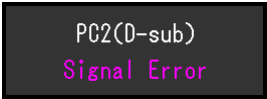
Problém	Možná příčina a řešení
<b>1. Žádný obraz</b> <ul style="list-style-type: none"><li>Kontrolka napájení nesvítí.</li></ul>	<ul style="list-style-type: none"><li>Zkontrolujte, je-li napájecí kabel správně připojen.</li><li>Zapněte hlavní vypínač.</li><li>Vypněte hlavní vypínač a po několika minutách jej opět zapněte.</li></ul>
<ul style="list-style-type: none"><li>Kontrolka napájení svítí červeně.</li></ul>	<ul style="list-style-type: none"><li>Stiskněte POWER na dálkovém ovladači (nebo  na monitoru).</li></ul>
<ul style="list-style-type: none"><li>Indikátor napájení svítí modře.</li></ul>	<ul style="list-style-type: none"><li>Zvyšte „Brightness“, „Contrast“ nebo „Gain“ v obrazovkovém menu (viz „<a href="#">Provádění pokročilých nastavení</a>“ (strana 16)).</li></ul>
<ul style="list-style-type: none"><li>Indikátor napájení svítí oranžově.</li></ul>	<ul style="list-style-type: none"><li>Zkontrolujte, je-li signálový kabel správně připojen.</li><li>Zkontrolujte, je-li externí zařízení zapnuté.</li><li>Pohněte myši nebo stiskněte klávesu.</li><li>Přepněte vstupní signál.</li><li>V případě připojení externího zařízení změňte způsob opuštění úsporného režimu. Vypněte monitor a pak stiskněte <b>Vol</b> — na monitoru po dobu minimálně 5 sekund pro změnu metody opuštění úsporného režimu. Pak monitor opět zapněte (více informací viz „<a href="#">Nastavení způsobu opuštění úsporného režimu</a>“ (strana 37)).</li><li>Je-li externí zařízení připojeno k HDMI portu, změňte nastavení metody autentizace. Vypněte monitor a pak stiskněte <b>SIGNAL</b> na monitoru po dobu minimálně 5 sekund pro změnu metody autentizace. Pak monitor opět zapněte (více informací viz „<a href="#">3-8. Změna metody autentizace pro HDMI vstup</a>“ (strana 31)).</li></ul>
<b>2. Zobrazila se následující zpráva.</b>	Tyto zprávy se zobrazí, pokud není v pořádku vstupní signál – i tehdy, pokud monitor funguje správně.
Příklad: 	<ul style="list-style-type: none"><li>Tato zpráva znamená, že je vstupní signál mimo povolený rozsah.</li><li>Je-li na vstupu analogový signál (D-Sub)/ digitální signál (DVI-D, HDMI: PC signál), proveďte následující opatření:<ul style="list-style-type: none"><li>Zkontrolujte, zda nastavení počítače splňuje požadavky monitoru na rozlišení a vertikální frekvenci (viz „<a href="#">2-1. Kompatibilní rozlišení/formáty</a>“ (strana 13)).</li><li>Restartujte počítač.</li><li>K vhodnému nastavení použijte ovládací panel grafické karty. Blíže viz návod od grafické karty.</li></ul></li></ul>



## 7-2. Problémy se zobrazením (digitální i analogový signál)

Problém	Možná příčina a řešení
1. Obrazovka je příliš světlá nebo příliš tmavá.	<ul style="list-style-type: none"> <li>• Proveďte nastavení jasu („Brightness“) nebo kontrastu („Contrast“) v obrazovkovém menu (více informací viz „<a href="#">Provádění pokročilých nastavení</a>“ (strana 16)). (Podsвіcení LCD monitoru má omezenou dobu životnosti. Pokud obrazovka ztmavne nebo začne blikat, poraďte se se svým prodejcem.)</li> <li>• Je-li obraz příliš světlý, zapněte funkci Auto EcoView a EcoView Optimizer (viz „<a href="#">5-3. Zapnutí/vypnutí automatické úpravy jasu „Auto EcoView“</a>“ (strana 38), „<a href="#">5-4. Snížení jasu funkcí „EcoView Optimizer“</a>“ (strana 38)). Monitor detekuje množství okolního světla a podle toho automaticky upravuje jas obrazovky.</li> </ul>
2. Text je rozmazaný.	<ul style="list-style-type: none"> <li>• Zkontrolujte, zda nastavení počítače splňuje požadavky monitoru na rozlišení a vertikální frekvenci (viz „<a href="#">2-1. Kompatibilní rozlišení/formáty</a>“ (strana 13)).</li> <li>• Použijte volbu „Smoothing“ v obrazovkovém menu (viz „<a href="#">Úprava rozmazaných znaků/čar</a>“ (strana 25)).</li> </ul>
3. Objevil se zbytkový obraz.	<ul style="list-style-type: none"> <li>• Zbytkový obraz je specifickým problémem LCD displejů. Snažte se vyvarovat zobrazování stejného obrazu po velmi dlouhou dobu.</li> <li>• Doporučujeme vám používat spořič obrazovky nebo časovač vypnutí, je-li zobrazen stejný obraz po dlouhou dobu.</li> </ul>
4. Na obrazovce zůstávají zelené/červené/modré/bílé body nebo vadné pixely.	<ul style="list-style-type: none"> <li>• To je způsobeno charakterem LCD panelů a nejedná se o poruchu.</li> </ul>
5. Na obrazovce zůstávají rušivé obrazce nebo stopy po působení tlaku.	<ul style="list-style-type: none"> <li>• Zobrazte na monitoru dlouhodobě bílou nebo černou plochu. Vady obrazu by pak měly zmizet.</li> </ul>
6. Na obrazovce se objevuje šum.	<ul style="list-style-type: none"> <li>• Nastavte v obrazovkovém menu volbu „Overdrive“ na „Off“ (viz „<a href="#">Nastavení intenzity funkce Overdrive</a>“ (strana 21)).</li> <li>• U HDCP signálů může chvíli trvat, než se zobrazí normální obraz.</li> </ul>
7. Obraz je příliš světlý / tmavý.	<ul style="list-style-type: none"> <li>• Změňte nastavení položek „Black Level“ (viz „<a href="#">Nastavení úrovně černé</a>“ (strana 17)) a „Contrast“ (viz „<a href="#">Nastavení kontrastu</a>“ (strana 17)) v obrazovkovém menu.</li> </ul>

## 7-3. Problémy se zobrazením (pouze digitální signál)

Problém	Možná příčina a řešení
1. Zobrazené barvy nejsou správné (pro HDMI vstup).	<ul style="list-style-type: none"> <li>• Změňte barevný prostor videosignálu pomocí volby „Screen“ – „Color Space“ v menu s nastavením.</li> </ul>
2. Obrazovka bliká (za použití vstupu HDMI).	<ul style="list-style-type: none"> <li>• Podporované signály se mohou lišit podle kategorie HDMI kabelu. Zkontroluje, zda kabel vyhovuje specifikaci High Speed.</li> </ul>
3. Obraz je příliš světlý / tmavý (za použití vstupu HDMI).	<ul style="list-style-type: none"> <li>• Proveďte nastavení pomocí volby „Screen“ – „Color Space“ v menu s nastavením.</li> </ul>

## 7-4. Problémy se zobrazením (pouze analogový signál)

Problém	Možná příčina a řešení
<p>1. Nesprávná poloha obrazu.</p> 	<ul style="list-style-type: none"><li>• Pomocí funkce „Position“ upravte polohu obrazu (viz <a href="#">„Úprava polohy obrazu“ (strana 24)</a>).</li><li>• Pokud problém přetrvává, použijte pomocný software od grafické karty pro správné nastavení pozice obrazu (je-li k dispozici).</li></ul>
<p>2. Objevily se svislé pruhy nebo část obrazu bliká.</p> 	<ul style="list-style-type: none"><li>• Použijte volbu „Clock“ v obrazovkovém menu (viz <a href="#">„Odstranění svislých pruhů“ (strana 23)</a>).</li></ul>
<p>3. Celý obraz bliká nebo je rozmazaný.</p> 	<ul style="list-style-type: none"><li>• Použijte volbu „Phase“ v obrazovkovém menu (viz <a href="#">„Odstranění blikání a rozmazání“ (strana 24)</a>).</li></ul>

## 7-5. Ostatní problémy

Problém	Možná příčina a řešení
1. Nelze zvolit volbu „Smoothing“ v menu „Screen“.	<ul style="list-style-type: none"> <li>• Volbu „Smoothing“ nelze zvolit při těchto rozlišeních a nastaveních.               <ul style="list-style-type: none"> <li>- Při rozlišení 1920 × 1080</li> <li>- Screen Size nastaveno na „Normal“</li> </ul> </li> </ul>
2. Funkce automatického nastavení nefunguje.	<ul style="list-style-type: none"> <li>• Tato funkce nefunguje pro digitální vstupní signály.</li> <li>• Funkce pro automatické nastavení je určena pro použití s počítači Macintosh a AT kompatibilními počítači se systémem Windows. Tato funkce nepracuje správně, je-li obraz jen v části obrazovky (např. okno s příkazovým řádkem) nebo je-li použito černé pozadí (např. tapeta).</li> <li>• Tato funkce nemusí pracovat správně s některými grafickými kartami.</li> </ul>
3. Žádný zvuk.	<ul style="list-style-type: none"> <li>• Zkontrolujte, je-li mini jack kabel správně připojen.</li> <li>• Zkontrolujte, zda je správně nastaveno aktuální externí zařízení a software pro přehrávání zvuku.</li> <li>• Při použití HDMI vstupu zkontrolujte aktuálně připojené externí zařízení a volbu „Source“ v obrazovkovém menu (viz „3-2. Přepínání zdroje zvuku pro vstup HDMI“ (strana 29)).</li> <li>• Reprodukční monitor               <ul style="list-style-type: none"> <li>- Zkontrolujte, zda je do linkového výstupu připojen reproduktor s vestavěným zesilovačem.</li> <li>- Zkontrolujte, zda není hlasitost nastavena na 0.</li> </ul> </li> <li>• Sluchátka               <ul style="list-style-type: none"> <li>- Zkontrolujte, zda není hlasitost nastavena na 0.</li> </ul> </li> <li>• Zkontrolujte, zda je do linkového výstupu připojen reproduktor s vestavěným zesilovačem               <ul style="list-style-type: none"> <li>- Zkontrolujte připojení sluchátek.</li> </ul> </li> </ul>
4. Hlasitost reproduktoru se zesilovačem připojeného do výstupního portu nelze změnit.	<ul style="list-style-type: none"> <li>• U tohoto produktu nelze změnit hlasitost výstupního portu. Úroveň hlasitosti upravujte na externím reproduktoru.</li> </ul>
5. „ScreenManager Pro for LCD (DDC/CI)“ nelze spustit.	<ul style="list-style-type: none"> <li>• Zkontrolujte nastavení „DDC/CI“ v obrazovkovém menu (viz „3-4. Povolení/zakázání DDC/CI komunikace“ (strana 29)).</li> <li>• Během zkušební režimu při „Smart Resolution“ je DDC/CI komunikace zakázána. „ScreenManager Pro for LCD (DDC/CI)“ nelze spustit.</li> </ul>
6. Monitor nepřechází do úsporného režimu	<ul style="list-style-type: none"> <li>• Při splnění všech níže uvedených podmínek monitor nepřejde do úsporného režimu, ani když je „Power Save“ nastaveno na „Enable“:               <ul style="list-style-type: none"> <li>- „Power Save“ pro zvuk (Sound) je nastaveno na „Sound On“ („Zvukový výstup“ (strana 37))</li> <li>- Při ztlumení zvuku („Chcete-li dočasně ztlumit zvuk“ (strana 28))</li> </ul> </li> <li>• V těchto případech zrušte ztlumení zvuku.</li> </ul>
7. Zobrazí se hláška „This operation is not available on current status.“ informující o nedostupnosti oné operace za současných podmínek.	<ul style="list-style-type: none"> <li>• Hláška se zobrazí v následujících případech.               <ul style="list-style-type: none"> <li>- Když stisknete tlačítka VOLUME+ nebo VOLUME– na dálkovém ovladači, případně Vol + nebo Vol – na monitoru:                   <ul style="list-style-type: none"> <li>Hlasitost reproduktoru se zesilovačem připojeného do výstupního portu nelze změnit (více informací viz „3-1. Nastavení hlasitosti“ (strana 28)).</li> </ul> </li> <li>- Pokud stisknete tlačítko Smart na dálkovém ovladači:                   <ul style="list-style-type: none"> <li>V případě, že je jako barevný režim zvolen „Eco“ nebo „sRGB“, nelze použít funkce „Smart“ (viz „Kapitola 4 Používání funkcí „Smart““ (strana 33)).</li> </ul> </li> </ul> </li> </ul>

# Kapitola 8 Reference

## 8-1. Upevnění přídatného ramena

Po odmontování stojanu lze připevnit jiný držák / stojan dle vaší volby. Příslušné volitelné držáky nebo stojany naleznete na našem webu. <http://www.eizo.com>

### Upozornění

- Při montáži ramene/držáku postupujte podle instrukcí v návodu od jejich výrobce.
- Pokud použijete přídatné rameno/držák jiného výrobce, měl by splňovat následující podmínky podle standardu VESA.  
Použijte šrouby M4 × 12 dodávané s tímto přístrojem.
  - Rozteč otvorů držáku: 100 mm × 100 mm
  - Tloušťka destičky: 2,6 mm
  - Dostatečná maximální nosnost pro udržení monitoru (bez stojanu) a připojených součástí (kabelů atd.).
- Použijte rameno/držák, které bude umožňovat následující naklonění monitoru.
  - Nahoru 45°, dolů 45° (vodorovné zobrazení, svislé zobrazení – otočení o 90° doprava)
- Kabely připojte až po upevnění držáku/ramene.
- Monitor a rameno / držák jsou těžké. Při jejich upuštění může dojít k jejich poškození nebo k poranění.

### Postup

**1. Položte LCD monitor na měkkou utěrku rozprostřenou na stabilním podkladu. Strana s displejem musí mířit dolů.**

**2. Odmontujte stojan.**

Připravte si šroubovák. Pomocí šroubováku odšroubujte šroubky (tři) připevňující monitor ke stojanu.

**3. Uchyťte přídatné rameno/držák k monitoru.**

Upevněte přídatné rameno/držák k monitoru pomocí šroubů, doporučených v návodu od ramene/držáku.

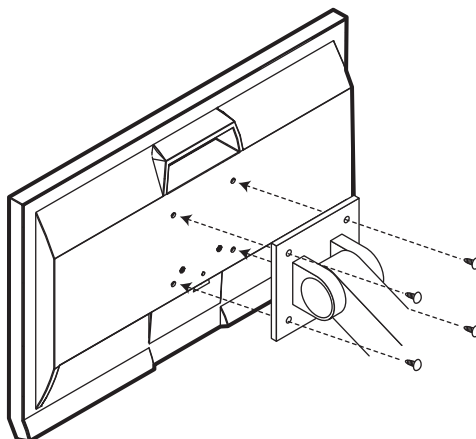

## 8-2. Montáž základny stojanu

### Odmontování základny

Základnu stojanu připevněnou při montáži lze oddělat následujícím způsobem.

- 1. Položte LCD monitor na měkkou utěrku rozprostřenou na stabilním podkladu. Strana s displejem musí mířit dolů.**
- 2. Základnu uvolněte otočením upevňujícího šroubu základny stojanu ve směru „RELEASE“.**

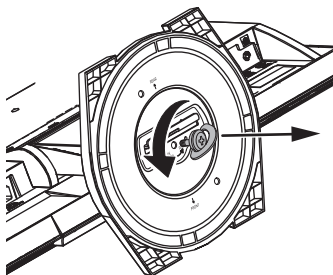

- 3. Základnu odeberte nadzvednutím.**

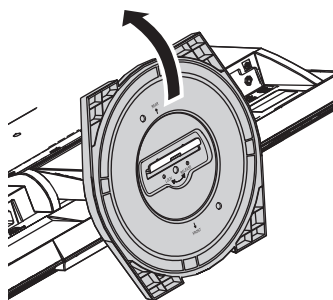

## Přípevnování základny

Odmontovanou základnu stojanu lze opět upevnit k monitoru pomocí následujícího postupu.

- 1. Položte LCD monitor na měkkou utěrku rozprostřenou na stabilním podkladu. Strana s displejem musí mířit dolů.**
- 2. Držte základnu stojanu zadní stranou směrem nahoru, vyrovnejte oba otvory (a) základny stojanu se dvěma západkami (b) na spodní straně monitoru a zacvakněte západky do otvorů.**

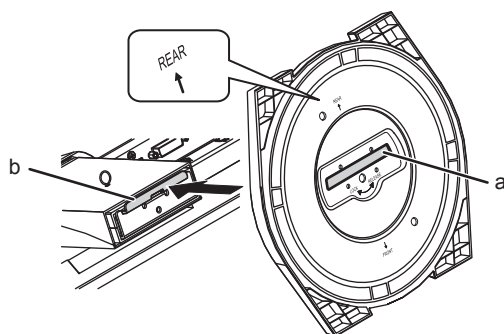

- 3. Otočte dodaný šroub ve směru „LOCK“ pro zajištění základny.**

Opatrně utáhněte šroub.

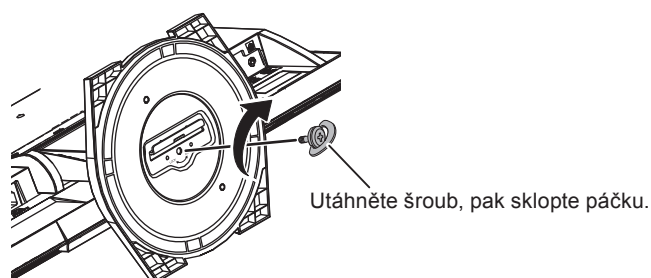

- 4. Umístěte monitor na stabilní povrch.**



## 8-3. Montáž držáku kabelů

Součástí balení je držák kabelů. Držák využijete při organizaci kabelů připojených k monitoru.

### Přípevnování držáku

1. Prostrčte kabely držákem.
2. Zacvakněte držák na spodní straně.

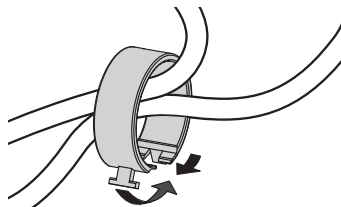

3. Držák do základny stojanu vsuňte za spojovací článek.

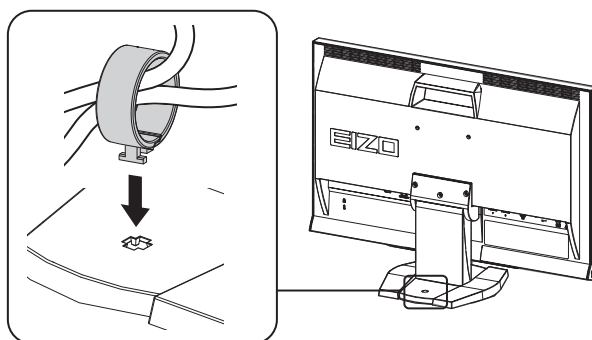

#### Poznámka

- Držák kabelu jde do základny vsunout vodorovně či svisle. Otočení držáku upravte podle způsobu připojení kabelů.

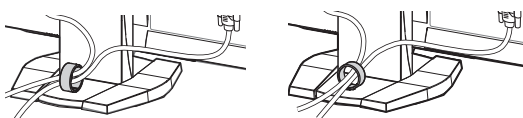

### Odmontování držáku

1. Zacvakněte držák na spodní straně.
2. Jakmile držíte spodek držáku, vysuňte držák ze základny stojanu pohybem nahoru.

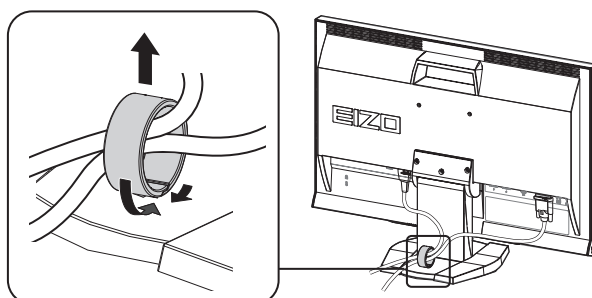

## 8-4. Zobrazení informací o monitoru

---

Tato funkce umožňuje zobrazit typ monitoru, sériové číslo, dobu používání, rozlišení a vstupní signál.

### **Postup**

1. V menu s nastavením zvolte „Information“ a stiskněte ENTER.  
Objeví se menu „Information“.

---

### **Upozornění**

- Vzhledem ke kontrole výrobku v továrně nemusí být po zakoupení doba používání vždy „0“.
-

## 8-5. Technické údaje

LCD panel	Velikost		23,0 palců (580 mm)
	Typ		Barevné TFT, IPS, podsvícení LED
	Povrch panelu		Anti-Glare Hard Coating
	Tvrdość povrchu		3H
	Pozorovací úhly		Horizontální 178°, vertikální 178° (CR≥10)
	Rozteč bodů		0,2655 mm
	Doba odezvy		Černá-bílá-černá: cca 16 ms
			Šedá-šedá: cca 3,4 ms (nastavení režimu Overdrive: Enhanced)* <sup>1</sup>
Kontrastní poměr		1000:1 (ContrastEnhancer nastaven na „On“ 5000:1)	
Rozlišení			1920 × 1080 pixelů
Zobrazovací plocha (H × V)			509,76 mm × 286,74 mm (20,1 × 11,3 palců)
Zobrazitelné barvy			Asi 16,77 milionů barev
Video	Horizontální frekvence	Analog	31 – 81 kHz
		Digital	DVI: 31 – 68 kHz HDMI: 15 – 68 kHz
	Vertikální frekvence	Analog	55–76 Hz (neprokládaně)
		Digital	DVI: 59 – 61 Hz (neprokládaně, VGA TEXT: 69–71 Hz) HDMI: 49 – 61 Hz (VGA TEXT: 69–71 Hz)
	Podporované formáty videosignálu (HDMI)		VGA / 525i (480i)/525p (480p)/1125i (1080i)/750p (720p)/1125p (1080p): 60 Hz 625i (576i)/625p (576p)/1125i (1080i)/750p (720p)/1125p (1080p): 50 Hz
	Bodová frekvence (max.)		148,5 MHz
	Analogový vstupní signál (Sync)		Oddělené složky, TTL, pozitivní/negativní
	Analogový vstupní signál (Video)		Analog, Positive (0,7 V <sub>š-š</sub> /75 Ω)
	Přenos digitálního signálu		TMDS (Single Link)
	Vstupní signálové zásuvky	Analog	D-Sub mini 15ti pinový (kompatibilní s DDC/CI) × 1
		Digital	Konektor DVI-D (kompatibilní s HDCP a DDC/CI) × 1 HDMI Type A <sup>2</sup> (kompatibilní s DDC/CI) × 2
Audio	Podporované formáty videosignálu (HDMI)		2kan. lineární PCM (32 kHz / 44,1 kHz / 48 kHz)
	Výstup pro reproduktor		0,5 W + 0,5 W
	Vstupní konektory	Analogové	Linkový: Φ3.5 mm stereo mini jack × 1
		Digitální	HDMI Type A <sup>2</sup> × 2 (sdílený s video signály)
	Výstupní konektory		Sluchátkové: Φ3.5 mm stereo mini jack × 1 Linkový: Φ3.5 mm stereo mini jack × 1
Plug & Play			VESA DDC 2B / EDID structure 1.3
Napájení			100–120 VAC ±10 % 50/60 Hz, 0,7 A 200–240 VAC ±10 % 50/60 Hz, 0,45 A
Příkon	Při zapnuté obrazovce		42 W a méně
	Úsporný režim		0,4 W a méně (Pokud je připojen pouze konektor HDMI1 bez použití kabelů stereo jack mini, je položka „Sound“ – „Power Save“ nastavena na „Sound Off“.)
	Napájení vypnuto		0,3 W a méně
	Hlavní vypínač vypnutý		0 W

\*1 Průměrná doba reakce v oblasti šedá-šedá.

\*2 HDMI CEC (nebo vzájemné ovládání) není podporováno.

Rozměry (šířka) × (výška) × (hloubka)	Monitor	545 mm (21,5 palců) × 390–450 mm (15,4–17,7 palců) × 200 mm (7,9 palců) (při náklonu 0°)	
	Monitor (bez stojanu)	545 mm (21,5 palců) × 348,5 mm (13,7 palců) × 54 mm (2,13 palců)	
Hmotnost	Monitor	cca 5,4 kg	
	Monitor (bez stojanu)	cca 4,2 kg	
Pohyblivost	Sklápění:	25° nahoru, 0° dolů	
	Otáčení:	172° doprava, 172° doleva	
	Nastavitelná výška:	60 mm (2,36 palců)	
Okolní podmínky	Teplota	Provozní:	5 °C až 35 °C
		Přeprava / skladování:	-20 °C až 60 °C
	Vlhkost	Provozní:	20 % až 80 % R.H. (nekondenzující)
		Přeprava / skladování:	10 % až 90 % R.H. (nekondenzující)
	Tlak vzduchu	Provozní:	700 až 1060 hPa
		Přeprava / skladování:	200 až 1060 hPa

## Hlavní výchozí nastavení

Color Mode	Eco
Off Timer	Disable
Screen Size	Vstup D-Sub/DVI-D: Full screen Vstup HDMI (PC signál/HD signál): Full screen Vstup HDMI (SD signál): Auto
Auto EcoView	Off (Vypnuto)
EcoView Optimizer	Off
Smoothing	3
Sound Level	0
Sound – Power Save	Sound Off
PowerManager – Power Save	Enable
DDC/CI	Enable
Key Lock	Off
Logo	On
Power Indicator	Enable
Language	English

## Vnější rozměry

Jednotky: mm (palce)

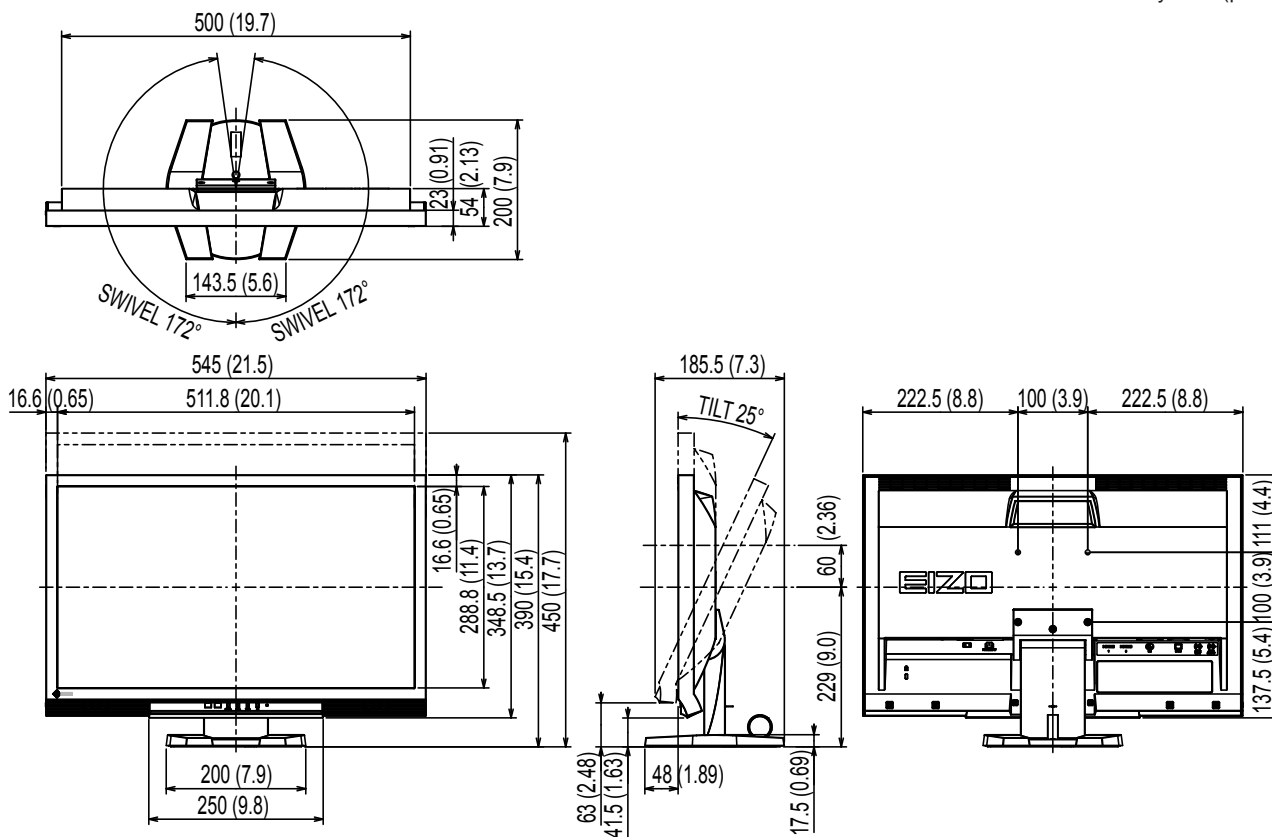

## Příslušenství

Čisticí sada	EIZO „ScreenCleaner“
Signálový kabel (D-Sub mini 15-pin)	MD-C87

Aktuální informace o příslušenství naleznete na našich webových stránkách.

<http://www.eizo.com>

## 8-6. Slovníček

---

### **Clock (hodinové pulzy)**

Při zobrazení analogového vstupního signálu musí být analogový signál převeden na digitální pomocí speciálních obvodů LCD displeje. Aby byl převod správný, musí LCD monitor generovat stejný počet hodinových pulzů jako je bodová frekvence grafické karty. Toto se nazývá nastavení hodinových pulzů. Pokud nejsou hodinové pulsy správně nastaveny, může se na obrazovce objevit zkreslení v podobě svislých pruhů.

### **Color Space (barevný prostor)**

Barevný prostor představuje způsob pro vyjádření barev. Existují prostory YUV, RGB atd. YUV používá pro vyjádření barev svítivost (Y), barevný rozdíl složky R (U) a barevný rozdíl modré složky (V). Systém RGB zase využívá intenzity 3 barevných složek – červené (Red), zelené (Green) a modré (Blue).

### **DDC/CI (Display Data Channel/Command Interface)**

Standard VESA pro komunikaci a přenos informací, apod. mezi počítačem a monitorem.

### **DVI (Digital Visual Interface)**

Rozhraní pro digitální ploché monitory. DVI je schopno přenášet z počítače přímo digitální data bez ztráty kvality.

Využívá se přenosová metoda TMDS a DVI konektory. Existují dva typy DVI konektorů. Prvním je DVI-D konektor, který se používá pouze pro digitální signály. Druhým typem je konektor DVI-I, který je schopen přenášet jak digitální, tak analogové signály.

### **DVI DMPM (DVI Digital Monitor Power Management)**

Systém úspory energie pro digitální rozhraní DVI. Stav „Monitor ON“ (monitor v provozu) a stav „Active Off“ (režim úspory energie) jsou nezbytnými režimy pro DVI-DMPM.

### **Gain (zisk)**

Nastavení intenzity každé ze tří základních barevných složek – červené (red), zelené (green) a modré (blue). Barva na LCD monitoru vzniká díky barevnému filtru LCD panelu. Červená, zelená a modrá jsou základní barvy. Všechny barvy obrazu monitoru pak vznikají kombinací těchto 3 barev. Barevný tón lze změnit díky nastavení množství světla procházejícího skrz jednotlivé barevné filtry.

### **Gamma**

Hodnoty intenzity světla monitoru se mění nelineárně vůči úrovni vstupního signálu – tento vztah zachycuje „gama křivka“. Nízké hodnoty gama zobrazí na monitoru bělavé obrázky a vysoké hodnoty gama vysoce kontrastní obrázky.

## HDCP (High-bandwidth Digital Content Protection)

System kódování digitálního signálu, vyvinutý pro ochranu digitálního obsahu, jako je video, hudba apod. Digitální signál je kódován a bezpečně přenášen z výstupního DVI nebo HDMI konektoru a následně dekódován na vstupní straně. Digitální obsah nelze přehrát, pokud obě strany nepodporují systém HDCP.

## HDMI (High-Definition Multimedia Interface)

HDMI je standard pro digitální propojení, vyvinutý pro spotřební elektroniku a AV zařízení. Tento standard vychází z DVI standardu, který je jedním z nejčastěji používaných způsobů propojení počítače a monitoru. Nekomprimovaný obraz, zvuk a řídicí signály mohou být přenášeny pomocí jediného kabelu.

## Overdrive

Tato technologie zlepšuje dobu odezvy díky řízenému přebuzení tekutých krystalů, používá se běžně u LCD televizorů a dalších zařízeních. Výsledkem je vysoce čistý trojrozměrný obraz s nízkým zpožděním, neboť je snížena doba odezvy u středních barevných tónů, které se často vyskytují u pohyblivého obrazu.

## Phase (fáze)

Nastavením fáze se mění časování vzorkovacího signálu při převodu analogového signálu na digitální. Nastavení fáze slouží k nastavení časování. Nastavení fáze provádějte až potom, co jste nastavením hodinových pulsů (Clock) získali čistý obraz.

## Range Adjustment (nastavení rozsahu)

Nastavením rozsahu se řídí úroveň výstupního signálu, aby bylo možné zobrazit všechny barevné stupně. Nastavení rozsahu je doporučeno provádět před úpravami barev.

## Rozlišení

LCD panel je tvořen konečným počtem obrazových bodů (tzv. pixelů), které po osvětlení vytvoří celkový obraz. Displej tohoto monitoru obsahuje 1920 pixelů ve vodorovném směru a 1080 pixelů ve svislém směru. Při rozlišení 1920 x 1080 je tedy obraz zobrazen přes celou obrazovku a při využití všech pixelů (1:1).

## sRGB (Standard RGB)

Mezinárodní standard pro reprodukci barev a barevný prostor pro periferní zařízení (např. monitory, tiskárny, digitální fotoaparáty, skenery). Tato forma jednoduchého sladění barev pro internet umožňuje zobrazení barevných tónů, které se blíží těm u zdrojového a cílového zařízení.

## Teplota

Teplota barev je metodou pro měření tónu bílé barvy, obvykle se udává v Kelvinech (K). Při vyšších teplotách jsou bílé tóny zabarveny do modra, zatímco při nižších teplotách do červena.

5000K: Mírně načervenalá bílá

6 500K: Bílá, blízká dennímu světlu

9300K: Mírně namodralá bílá

## TMDS (Transition Minimized Differential Signaling)

TMDS je jednou z metod přenosu digitálního obrazového signálu.

## VESA DPM (Video Electronics Standards Association – Display Power Management)

VESA specifikace přispívá k vyšší energetické účinnosti počítačových monitorů. Součástí je i standardizace signálů vysílaných z počítače (grafické karty).

DPM definuje stavy signálů přenášených mezi počítačem a monitorem.

## 8-7. Přednastavené režimy

V následující tabulce jsou uvedeny přednastavené režimy pro analogový signál:

### Upozornění

- U některých počítačů může být poloha obrazu vychýlená a bude nutné upravit nastavení pomocí obrazovkového menu.
- Pokud je na vstupu jiný signál než ve výše uvedené tabulce, upravte obraz pomocí obrazovkového menu. I po nastavení však nemusí být zobrazení správné.
- Při použití prokládaných signálů nelze obraz zobrazit správně ani po nastavení pomocí obrazovkového menu.

Rozlišení	Podporované signály	Frekvence			Polarita	
		Bodová frekvence: MHz	Horizontální: kHz	Vertikální: Hz	Horizontální	Vertikální
640 × 480	VGA/CEA-861	25.18	31.47	59.94	Negativní	Negativní
720 × 400	VGA TEXT	28.32	31.47	70.09	Negativní	Pozitivní
640 × 480	VESA	31.50	37.50	75.00	Negativní	Negativní
800 × 600	VESA	40.00	37.88	60.32	Pozitivní	Pozitivní
800 × 600	VESA	49.50	46.88	75.00	Pozitivní	Pozitivní
1024 × 768	VESA	65.00	48.36	60.00	Negativní	Negativní
1024 × 768	VESA	78.75	60.02	75.03	Pozitivní	Pozitivní
1280 × 720	CEA-861	74.25	45.00	60.00	Pozitivní	Pozitivní
1280 × 960	VESA	108.00	60.00	60.00	Pozitivní	Pozitivní
1280 × 1024	VESA	108.00	63.98	60.02	Pozitivní	Pozitivní
1280 × 1024	VESA	135.00	79.98	75.03	Pozitivní	Pozitivní
1680 × 1050	VESA CVT	146.25	65.29	59.95	Negativní	Pozitivní
1680 × 1050	VESA CVT RB	119.00	64.67	59.88	Pozitivní	Negativní
1920 × 1080	CEA-861	148.50	67.50	60.00	Pozitivní	Pozitivní



## Ochranné známky

VESA je registrovaná ochranná známka Video Electronics Standards Association.

Windows, Windows Vista, Windows Media a Xbox 360 jsou registrované ochranné známky společnosti Microsoft Corporation v USA a dalších zemích.

Apple, Mac, Macintosh, iMac, eMac, Mac OS, MacBook, PowerBook, ColorSync, QuickTime a iBook jsou registrované ochranné známky společnosti Apple Inc.

Acrobat, Adobe, Adobe AIR a Photoshop jsou registrované ochranné známky společnosti Adobe Systems v USA a dalších zemích.

PowerPC je registrovaná ochranná známka společnosti International Business Machines Corporation.

Pentium je registrovaná ochranná známka společnosti Intel Corporation v USA a ostatních zemích.

AMD Athlon a AMD Opteron jsou ochranné známky společnosti Advanced Micro Devices, Inc.

GRACoL a IDEAlliance jsou registrované ochranné známky společnosti International Digital Enterprise Alliance.

ColorVision, ColorVision Spyder2 jsou registrované ochranné známky společnosti DataColor Holding AG. Spyder3 je ochranná známka společnosti DataColor Holding AG.

Eye-One, ColorMunki a X-Rite jsou registrované ochranné známky nebo ochranné známky společnosti X-Rite Incorporated.

TouchWare je ochranná známka společnosti 3M Touch Systems, Inc.

NextWindow je registrovaná ochranná známka společnosti NextWindow Ltd.

RealPlayer je registrovaná ochranná známka společnosti RealNetworks, Inc.

NEC je registrovaná ochranná známka společnosti NEC Corporation. PC-9801 a PC-9821 jsou ochranné známky společnosti NEC Corporation.

PlayStation je registrovaná ochranná známka společnosti Sony Computer Entertainment Inc.

PSP a PS3 jsou ochranné známky společnosti Sony Computer Entertainment Inc.

ENERGY STAR je registrovaná ochranná známka společnosti United States Environmental Protection Agency v USA a dalších zemích.

HDMI, High-Definition Multimedia Interface a logo HDMI jsou ochranné známky nebo registrované ochranné známky společnosti HDMI Licensing, LLC v USA a dalších zemích.

EIZO, logo EIZO, ColorEdge, DuraVision, FlexScan, FORIS, RadiForce, RadiCS, RadiNET, Raptor a ScreenManager jsou registrované ochranné známky společnosti EIZO NANA O CORPORATION v Japonsku a dalších zemích.

ColorNavigator, EIZO EasyPIX, EcoView NET, EIZO ScreenSlicer, i•Sound, Screen Administrator a UniColor Pro jsou ochranné známky společnosti EIZO NANA O CORPORATION.

Všechny ostatní názvy společností a výrobků jsou ochrannými známkami nebo registrovanými ochrannými známkami příslušných vlastníků.

## Licence

---

Ke zobrazení znaků na tomto výrobku bylo použito oválné, tučné, bitmapové písmo navržené společností Ricoh.

## ENERGY STAR

---

Jako partner skupiny ENERGY STAR®, společnost EIZO NANA O CORPORATION rozhodla, že tento výrobek splňuje směrnice ENERGY STAR pro úsporu energie.



# FCC prohlášení o shodě

Pouze pro USA , Kanadu atd. (napájení 100–120 Vac)

## FCC prohlášení o shodě

Odpovědná strana

EIZO NANO TECHNOLOGIES INC.  
5710 Warland Drive, Cypress, CA 90630  
Telefon: (562) 431-5011

prohlašuje, že tento výrobek

Značka: EIZO  
Model: FORIS FS2333

je ve shodě s částí 15 pravidel FCC. Provoz tohoto výrobku podléhá následujícím dvěma podmínkám: (1) toto zařízení nesmí způsobovat škodlivé rušení a (2) toto zařízení se musí vyrovnat s jakýmkoliv rušením, včetně toho, které může způsobit nežádoucí provoz.

Toto zařízení bylo testováno a vyhovuje limitům pro digitální zařízení třídy B podle části 15 pravidel komise FCC. Tyto podmínky jsou stanoveny tak, aby poskytovaly rozumnou ochranu před škodlivým rušením v obytné zástavbě. Toto zařízení generuje, používá a může vyzařovat vysokofrekvenční energii a pokud není instalováno a používáno v souladu s pokyny, může způsobit škodlivé rušení rádiových komunikací. Nicméně není zaručeno, že k rušení nedojde při určité konkrétní instalaci. Pokud toto zařízení způsobuje rušení příjmu rozhlasu nebo televize, což lze ověřit zapnutím a vypnutím zařízení, doporučujeme uživateli, aby se pokusil napravit rušení pomocí jednoho nebo více z následujících opatření.

- \* Změňte směr nebo polohu přijímací antény.
- \* Zvyšte odstup mezi přijímačem a zařízením.
- \* Připojte zařízení do zásuvky na jiném okruhu, než ke kterému je připojen přijímač.
- \* Obráťte se na prodejce nebo zkušeného technika pro příjem rozhlasu či televize.

Změny nebo modifikace, které nejsou výslovně schváleny stranou odpovědnou za shodu, mohou vést ke ztrátě oprávnění uživatele k provozování zařízení.

### Poznámka

S monitorem používejte přiložený kabel uvedený níže nebo EIZO signálový kabel tak, aby rušení zůstalo v mezích třídy B pro digitální zařízení.

- Napájecí kabel
- Stíněný signálový kabel (příbalen)

## Poznámka pro Kanadu

Tento digitální přístroj třídy B je ve shodě s kanadskou normou ICES-003.

# OMEZENÁ ZÁRUKA

## OMEZENÁ ZÁRUKA

EIZO NANO CORPORATION (dále jen „EIZO“) a distributoři autorizovaní společnostmi EIZO (dále jen „Distributoři“) zaručují, dále s výhradou a v souladu s podmínkami této omezené záruky (dále jen „Záruka“), aby původní kupující (dále jen „Kupující“), který zakoupil Produkt uvedený v tomto dokumentu (dále jen „Produkt“) od společnosti EIZO nebo Distributorů, že společnost EIZO a Distributoři musí podle vlastního uvážení buď opravit nebo vyměnit Produkt bez poplatku v případě, že se Kupující dozví v rámci záruční doby (viz níže), že Produkt nefunguje správně nebo se poškodí během normálního používání Produktu v souladu s popisem v návodu k použití přiloženém k tomuto Produktu (dále jen „Návod k obsluze“).

Platnost Záruky je omezena na (i) pět (5) let od zakoupení Produktu, resp. na (ii) 30 000 hodin provozu Produktu (dále jen „Záruční doba“). EIZO a Distributoři nenesou žádnou odpovědnost a nemají žádné povinnosti týkající se Produktu ve vztahu ke Kupujícímu nebo třetím stranám, než jak je stanoveno v rámci této Záruky.

EIZO a Distributoři přestanou držet nebo skladovat všechny části Produktu po uplynutí sedmi (7) let od ukončení výroby těchto dílů. Při opravách monitoru bude EIZO a Distributoři používat obnovu částí, která je v souladu s našimi QC standardy.

Záruka je platná pouze v zemích nebo oblastech, kde se nacházejí Distributoři. Záruka neomezuje žádná zákonná práva Kupujícího.

Bez ohledu na jakákoli jiná ustanovení této Záruky nemají EIZO a Distributoři žádné závazky vyplývající z této Záruky, a to ani v jednom z níže uvedených případů:

- (a) Jakákoliv vada Produktu způsobená poškozením při přepravě, úpravou, pozměňováním, zneužitím, nesprávným použitím, nehodou, nesprávnou instalací, katastrofou, chybnou údržbou a / nebo nesprávnou opravou provedenou třetí stranou jinou než je společnost EIZO a Distributoři;
- (b) Jakákoli nekompatibilita Produktu kvůli případným technickým inovacím a / nebo omezením;
- (c) Jakékoliv opotřebením senzoru;
- (d) Jakékoliv zhoršení parametrů zobrazení způsobené opotřebením opotřebitelných dílů, jako je LCD panel a / nebo podsvícení atd. (např. změny jasu, změny rovnoměrnosti jasu, změny barev, změny barevné jednotnosti, vady pixelů, včetně vypálených pixelů atd.);
- (e) Jakákoliv vada Produktu způsobena externím zařízením;
- (f) Jakákoliv vada Produktu, u něhož bylo změněno nebo odstraněno původní sériové číslo;
- (g) Jakákoliv vada Produktu způsobená kapalinou unikající z akumulátoru;
- (h) Jakékoliv běžné opotřebením Produktu, zejména opotřebením spotřebního materiálu, doplňků a / nebo příslušenství (např. baterie, tlačítka, otočné díly, dálkové ovládání, kabely, uživatelská příručka atd.) a
- (i) Jakékoliv deformace, odbarvení, a / nebo pokřivení povrchu výrobku včetně povrchu LCD panelu.

Pro provedení opravy v rámci Záruky musí Kupující doručit Produkt na vlastní náklady místnímu Distributorovi. Výrobek přitom musí být v původním obalu nebo v jiném vhodném obalu, který poskytuje stejnou úroveň ochrany. Riziko poškození a / nebo ztráty při přepravě na sebe bere Kupující. Při žádosti o službu v rámci Záruky musí Kupující doložit doklad o koupi výrobku a datum tohoto nákupu.

Záruční doba na vyměněný a / nebo opravený výrobek v rámci této Záruky končí na konci původní Záruční doby.

EIZO NEBO DISTRIBUTOŘI NEJSOU ZODPOVĚDNÍ ZA ŽÁDNÉ POŠKOZENÍ NEBO ZTRÁTY, ÚDAJE NEBO JINÉ INFORMACE ULOŽENÉ V JAKÉMKOLIV MÉDIU NEBO JAKÉKOLI ČÁSTI VÝROBKU VRÁCENÉHO SPOLEČNOSTI EIZO NEBO DISTRIBUTORŮM KVŮLI OPRAVĚ.

EIZO A DISTRIBUTOŘI NEZARUČUJÍ ŽÁDNÉ DALŠÍ ZÁRUKY, VÝSLOVNĚ ANI IMPLIKOVANÉ, S OHLEDEM NA VÝROBEK A JEHO KVALITU, VÝKON, PRODEJNOST NEBO VHODNOST PRO KONKRÉTNÍ ÚČEL. V ŽÁDNÉM PŘÍPADĚ NENESE SPOLEČNOST EIZO NEBO DISTRIBUTOŘI ODPOVĚDNOST ZA JAKÉKOLI NEPŘÍMÉ, ZVLÁŠTNÍ, NÁSLEDNÉ NEBO JINÉ ŠKODY, AŽ JSOU JAKÉKOLI (VČETNĚ, BEZ OMEZENÍ NA ŠKODY ZE ZTRÁTY NA ZISKU, PŘERUŠENÍ PODNIKÁNÍ, ZTRÁTY OBCHODNÍCH INFORMACÍ NEBO JINÉ PENĚŽNÍ ZTRÁTY) ZPŮSOBENÉ POUŽITÍM NEBO NEMOŽNOSTÍ POUŽÍVAT TENTO PRODUKT NEBO V JAKÉKOLI SOUVISLOSTI S VÝROBKEM, AŽ SE ZAKLÁDAJÍ NA SMLOUVĚ, OBČANSKÉM PRÁVU, NEDBALOSTI, PŘÍSNÉ ODPOVĚDNOSTI NEBO JINAK, I KDYŽ BYLA SPOLEČNOST EIZO NEBO DISTRIBUTOŘI UPOZORNĚNI NA MOŽNOST TAKOVÝCH ŠKOD. TOTO VYLOUČENÍ ZAHRNÚJE TAKÉ VŠECHNY ODPOVĚDNOSTI, KTERÉ MOHOU VZNIKOUT Z POHLEDÁVEK TŘETÍCH STRAN VŮČI KUPUJÍCÍMU. PODSTATOU TOHOTO USTANOVENÍ JE OMEZIT POTENCIÁLNÍ ODPOVĚDNOSTI SPOLEČNOSTI EIZO A DISTRIBUTORŮ, KTERÉ VYPLÝVAJÍ Z TĚTO OMEZENÉ ZÁRUKY A / NEBO PRODEJE.

## Informace k recyklaci

---

Při likvidaci produktu musí být produkt vyzvednut a recyklován podle zákonů příslušné země, aby nedocházelo k zatěžování životního prostředí. Zbavujete-li se produktu, kontaktujte distributora nebo pobočku ve své zemi. Kontaktní adresy jsou uvedeny na následující webové stránce společnosti EIZO.  
<http://www.eizo.com>





