

Manuel d'utilisation

DuraVision® FDX1502N

Moniteur couleur LCD

FDX1502NT

Moniteur couleur LCD à écran tactile

Important

Veillez lire attentivement ce Manuel d'utilisation, ainsi que le Manuel d'installation (tome séparé) afin de vous familiariser avec ce produit et de l'utiliser efficacement et en toute sécurité.

- **Veillez lire le Guide d'installation pour les informations de base, depuis la connexion du moniteur à l'ordinateur jusqu'à son utilisation.**
- **Veillez lire le Manuel d'utilisation NetDA Manager pour les informations sur les réglages et les opérations de connexion au réseau.**
- **Veillez lire le Manuel d'utilisation du pilote d'écran tactile pour connaître les réglages et les opérations de l'écran tactile (FDX1502NT uniquement).**
- **La dernière version du Manuel d'utilisation est à disposition pour téléchargement sur site web :**
<http://www.eizoglobal.com>



Ce produit a été spécialement réglé pour l'utilisation dans la région dans laquelle il a d'abord été livré. Si utilisé en dehors de cette région, le produit pourrait ne pas fonctionner comme indiqué dans les spécifications.

Aucune partie de ce manuel ne peut être reproduite, enregistrée dans un système documentaire ou transmise sous quelque forme et par quelque moyen que ce soit électronique, mécanique ou autre, sans l'autorisation écrite préalable de EIZO Corporation.

EIZO Corporation n'est tenu à aucun engagement de confidentialité sauf en cas d'accord préalable passé avant la réception de ces informations par EIZO Corporation. Malgré tous les efforts déployés pour garantir la mise à jour des informations contenues dans ce manuel, veuillez noter que les caractéristiques techniques du moniteur EIZO sont sujettes à modification sans préavis.

Avertissement concernant le moniteur

En complément de la création de documents, de l'affichage de contenu multimédia et de toute autre utilisation d'ordre général, ce produit est également conçu pour des usages particuliers tels que le fonctionnement des équipements terminaux.

Ce produit a été réglé spécialement en usine en fonction de la région de destination prévue. Les performances du produit peuvent être différentes de celles indiquées dans les caractéristiques en cas d'utilisation dans une région différente de celle prévue à l'origine.

Ce produit peut ne pas être couvert par la garantie pour des usages autres que ceux décrits dans le présent manuel.

Les spécifications notées dans ce manuel ne sont applicables que lorsque les éléments suivants sont utilisés :

- Câbles de signalisation spécifiés par nos soins
-

Utilisez uniquement avec ce produit les produits optionnels fabriqués ou spécifiés par nos soins.

30 minutes sont nécessaires à la stabilisation des performances des composants électriques. Veuillez attendre au moins 30 minutes après avoir mis en marche le moniteur pour le régler.

Les moniteurs devraient être réglés à une luminosité inférieure pour réduire les changements de luminosité causés par une utilisation à long terme et maintenir un affichage stable.

Lorsque l'image de l'écran change après que la même image est restée affichée pendant une période prolongée, une image rémanente risque de s'afficher. Utilisez l'économiseur d'écran ou la fonction d'économie d'énergie pour éviter d'afficher la même image pendant une période prolongée.

Un nettoyage périodique est recommandé pour conserver son aspect neuf au moniteur et prolonger sa durée de vie (Référez-vous à « [Nettoyage](#) » (page 4)).

Le panneau LCD est fabriqué à l'aide d'une technologie de haute précision. Bien que, il est possible que des pixels manquants ou des pixels allumés apparaissent sur l'écran LCD. Il ne s'agit pas d'un dysfonctionnement. Pourcentage de points effectifs : 99,9994 % ou supérieur.

La durée de vie du rétro-éclairage du panneau LCD est limitée. Si l'écran s'assombrit ou se met à scintiller, prenez contact avec votre représentant local EIZO.

Ne rayez et n'appuyez pas sur le panneau avec des objets pointus, car cela pourrait endommager le panneau. Ne tentez jamais de le nettoyer à sec avec du tissu, au risque de le rayer.

Lorsque le moniteur est froid et déplacé dans une autre pièce ou lorsque la température de la pièce augmente rapidement, de la condensation peut se former à l'intérieur et à l'extérieur du moniteur. Dans ce cas, ne mettez pas le moniteur sous tension. Et attendez la disparition de la condensation. Sinon, le moniteur pourrait être endommagé.

(Précautions lors de l'utilisation de l'écran tactile)

- Pendant l'opération tactile
 - Soyez attentif aux points suivants. Sinon cela peut entraîner des dommages au moniteur.
 - N'appuyez pas trop fort sur l'écran, évitez de le rayer ou de le pousser.
 - Ne touchez pas l'écran avec des objets durs comme des stylos à billes ou du métal.
-

Nettoyage

Attention

- Les produits chimiques tels que l'alcool et les solutions antiseptiques peuvent provoquer des variations du brillant, ternir et atténuer la carrosserie ou du panneau et détériorer la qualité de l'image.
- N'utilisez jamais de diluant, de la benzine, de cire et de poudre abrasive, ce qui peut endommager la carrosserie ou le panneau.
- Ne laissez aucun liquide pénétrer dans l'espace situé entre le panneau et le cadre de l'écran.

Remarque

- L'outil ScreenCleaner en option est recommandé pour nettoyer la carrosserie et la surface de l'écran.

Si nécessaire, vous pouvez enlever les taches de la carrosserie et la surface de l'écran en humidifiant partiellement un chiffon avec de l'eau.

Pour un confort d'utilisation du moniteur

- Un écran trop sombre ou trop lumineux peut abîmer les yeux. Ajustez la luminosité du moniteur en fonction des conditions ambiantes.
- Regarder le moniteur trop longtemps entraîne une fatigue oculaire. Faites des pauses de 10 minutes toutes les heures.

TABLE DES MATIERES

Avertissement concernant le moniteur	3
Nettoyage	4
Pour un confort d'utilisation du moniteur	4
TABLE DES MATIERES	5
Chapitre 1 Introduction	6
1-1. Caractéristiques	6
1-2. EIZO LCD Utility Disk	7
● Contenu du disque et présentation du logiciel ...	7
● Pour utiliser « NetDA Manager »	7
● Pour utiliser le pilote d'écran tactile	7
1-3. Commandes de base et Fonctions	8
● Commandes de base du menu Ajustage.....	8
● Fonctions.....	9
Chapitre 2 Ajustage des écrans	10
2-1. Définir la résolution	10
● Résolution de l'affichage.....	10
● Définir la résolution	10
2-2. Afficher l'écran correctement	11
● Connexion au réseau	11
● Connexion analogique	11
2-3. Réglage de la couleur	15
● Sélection du mode d'affichage (Mode Couleur)	15
● Réglages avancés.....	15
● Options de réglage pour chaque mode	15
● Réglage de la luminosité.....	16
● Réglage du contraste	16
● Réglage de la température de couleur.....	17
● Réglage de la valeur de gain	17
Chapitre 3 Réglage du moniteur	18
3-1. Réglage du volume	18
3-2. Réglage de la Sélection du signal d'entrée	18
3-3. Modification de la position d'affichage du menu Ajustage	19
3-4. Réglage de la langue	19
3-5. Touches de verrouillage du fonctionnement	19
● Pour verrouiller les ajustements/ réglages dans le menu Réglage	19
● Pour verrouiller toutes les opérations	19
3-6. Affichage et dissimulation du logo EIZO ...	20
3-7. Activer/Désactiver les communications DDC/CI (uniquement pour la connexion analogique)	20
3-8. Restaurer les réglages par défaut du moniteur	20
● Restauration de toutes les informations de la configuration du réseau.....	20
● Restauration des réglages de la couleur	21
● Restauration de tous les paramètres par défaut	21
Chapitre 4 Fonctions économie d'énergie	22
4-1. Mode économie d'énergie	22
4-2. Réglage du témoin de fonctionnement	22
4-3. Activer/Désactiver le Réglage automatique de la luminosité	23
4-4. Réglage de la fonction Contrôle de la puissance du réseau	23
4-5. Activer/Désactiver la Mise en veille automatique	23
Chapitre 5 Dépannage	24
5-1. Aucune image	24
5-2. Problèmes d'imagerie	25
5-3. Problèmes de connexion réseau	26
5-4. Autres problèmes	27
5-5. Problèmes concernant l'écran tactile (FDX1502NT uniquement)	28
Chapitre 6 Référence	29
6-1. Comment fixer le bras optionnel	29
6-2. Affichage des informations relatives au moniteur	30
6-3. Affichage des informations de la configuration réseau	30
6-4. Spécifications	31
6-5. Glossaire	37
6-6. Synchronisation prédéfinie	40
Annexe	41
Marque commerciale	41
Licence / Droit d'auteur	42
FCC	43
CE	43
GARANTIE LIMITÉE	44
Informations sur le recyclage	53
Mesures chinoises pour conformité à la norme RoHS dans ChinaRoHS	57

Chapitre 1 Introduction

Nous vous remercions d'avoir fait l'acquisition d'un moniteur couleur LCD EIZO.

1-1. Caractéristiques

- 15" LCD
- Prend en charge une résolution de 1024 × 768
- Écran à haute intensité
Préserve la visibilité dans des conditions de forte illumination
(Max.) FDX1502N : 400cd/m², FDX1502NT : 320cd/m²
- Panneau LCD avec rétro-éclairage par DEL
Le mercure, qui est une substance toxique, n'est pas utilisé.
- Prend en charge la connexion au réseau
 - Les signaux PC audio et vidéo peuvent être entrés via un réseau.
 - Standard LAN câblé : Se conforme à 100BASE-T, 100BASE-TX, et 10BASE-T.
 - Standard LAN sans fil : Se conforme à IEEE802.11a / b / g / n.
Le moniteur peut être utilisé à distance même si le PC est éloigné du moniteur.
 - Fonction point d'accès
Grâce à la fonction point d'accès, vous pouvez à présent relier le moniteur au PC sur un LAN sans fil mais aussi avec une connexion LAN câblée.
 - La communication avec divers périphérique USB est également possible via un réseau.
Les PC peuvent être utilisés avec un clavier ou une souris connectée aux ports USB du moniteur ; d'autres périphériques USB comme une imprimante et des dispositifs de stockage peuvent également être accessibles et utilisés via les PC.
 - La connexion au réseau peut être établie via l'application logicielle spéciale « NetDA Manager ».
Vous pouvez rechercher des moniteurs sur le réseau, pour vous relier ou vous déconnecter de ces moniteurs, et pour exécuter une configuration du réseau.
 - Mode miroir (dupliquer), mode extension, fonction (extension)
Le mode Miroir ou le mode Extension peuvent être utilisés en fonction de l'application du moniteur. En mode Miroir, la même image est affichée sur l'écran du PC et sur le moniteur externe. En mode Extension, le bureau du PC est étendu en dehors de son écran jusqu'au moniteur externe.
 - L'image affichée sur l'écran du PC peut être affichée et contrôlée sur 6 moniteurs maximum.
 - Fonction filtre PC
Vous pouvez restreindre (« filtrer ») en enregistrant le PC qui sera relié au moniteur à l'avance.
- Haut-parleurs stéréo intégrés
- Prend en charge une large gamme de température et d'humidité de fonctionnement
 - Température de fonctionnement : 0°C à 50°C (32°F à 122°F)
 - Humidité de fonctionnement : 20% à 90% HR (température du thermomètre mouillé ≤ 39 °C (102 °F), sans condensation)
- Une garantie longue durée de 2 ans pour une utilisation en continue 24 heures sur 24
- Fonction d'écran tactile à technologie résistive (FDX1502NT uniquement)
Compatible Microsoft Windows 8.1 / Windows 8 / Windows 7 / Windows Vista / Windows XP. L'écran tactile peut être utilisé même en portant des gants.

1-2. EIZO LCD Utility Disk

Un CD-ROM « EIZO LCD Utility Disk » est fourni avec le moniteur. Le tableau suivant présente le contenu du disque et l'ensemble des logiciels.

● Contenu du disque et présentation du logiciel

Le disque comprend diverses applications logicielles et des manuels d'utilisation. Lisez le fichier Readme.txt sur le disque pour connaître les procédures de démarrage des logiciels ou d'accès aux fichiers.

Élément	Présentation
Fichiers de motifs de réglage d'écran	Utilisé pour le réglage manuel de l'image sur une connexion analogique.
NetDA Manager	Un logiciel spécial autorisant la connexion au réseau doit être installé.
Pilote d'écran tactile*1	Logiciel pilote pour l'écran tactile
Manuel d'utilisation NetDA Manager (fichier PDF)	
Manuel d'utilisation du pilote d'écran tactile (fichier PDF)*1	
Manuel d'utilisation du moniteur (fichier PDF)	
Un fichier Readme.txt	

*1 Utilisé uniquement pour le FDX1502NT.

● Pour utiliser « NetDA Manager »

Pour plus d'informations sur l'installation, le réglage ou l'utilisation de NetDA Manager, voir le Manuel d'utilisation NetDA Manager (sur le CD-ROM).

● Pour utiliser le pilote d'écran tactile

Pour plus d'informations sur l'installation ou l'utilisation du pilote d'écran tactile, voir le Manuel d'utilisation du pilote d'écran tactile (sur le CD-ROM).

1-3. Commandes de base et Fonctions

● Commandes de base du menu Ajustage



1. Affichage du menu ajustage

1. Appuyez sur . Le menu ajustage apparaît.



Exemple : Pendant la connexion au réseau







2. Réglage/Configuration

1. Sélectionnez le menu à régler/configurer à l'aide des touches  ou , puis appuyez sur . Le sous-menu s'affiche.

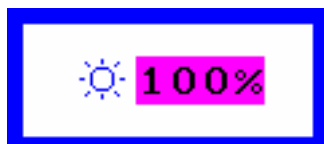



2. Sélectionnez l'élément à régler/configurer à l'aide des touches  ou , puis appuyez sur . Le menu d'ajustage/réglage s'affiche.



3. Réglez/configurez l'élément sélectionné à l'aide des touches  ou , puis appuyez sur .

3. Sortie





























1. Choisissez <Retour> dans le sous-menu, puis appuyez sur . Le menu principal s'affiche.
2. Choisissez <Sortie> dans le menu principal, puis appuyez sur . Le menu Ajustage se ferme.

Remarque

- Vous pouvez également quitter le menu Ajustage en appuyant deux fois rapidement sur .
-

● Fonctions

Le tableau ci-dessous résume le menu Ajustage et les éléments de réglage de chaque menu.

Menu principal	Réglage	Référence
Réseau 	 Mode alim. LAN	« 4-4. Réglage de la fonction Contrôle de la puissance du réseau » (page 23)
	 Restaurer	« Restauration de toutes les informations de la configuration du réseau » (page 20)
Ajustement Auto* ¹ 	 Ecran	« 2-2. Afficher l'écran correctement » (page 11)
	 Niveau	
Ecran 	 Horloge* ¹	
	 Phase* ¹	
	 Position Hor.* ¹	
	 Position Vert.* ¹	
	 Lissage	
Couleur* ² 	 Luminosité	« 2-3. Réglage de la couleur » (page 15)
	 Mode Couleur	
	 Contraste	
	 Température	
	 Gain	
	 Restaurer	« Restauration des réglages de la couleur » (page 21)
Autres Fonctions 	 Signal Entrée	« 3-2. Réglage de la Sélection du signal d'entrée » (page 18)
	 Mise en veille	« 4-5. Activer/Désactiver la Mise en veille automatique » (page 23)
	 Position du Menu	« 3-3. Modification de la position d'affichage du menu Ajustage » (page 19)
	 Auto EcoView	« 4-3. Activer/Désactiver le Réglage automatique de la luminosité » (page 23)
	 Voyant Tension	« 4-2. Réglage du témoin de fonctionnement » (page 22)
	 Restaurer	« Restauration de tous les paramètres par défaut » (page 21)
	Informations 	
Langue 		« 3-4. Réglage de la langue » (page 19)

*1 Pour la connexion analogique uniquement

*2 Le réglage/la configuration disponible dans le menu <Couleur> dépend du Mode Couleur sélectionné.

Chapitre 2 Ajustage des écrans

2-1. Définir la résolution

● Résolution de l'affichage

Pour plus de détails sur les résolutions compatibles, reportez-vous à « Résolutions compatibles » (page 34).

● Définir la résolution

Si vous n'êtes pas satisfait de la résolution après avoir raccordé le moniteur au PC ou si vous souhaitez modifier la résolution, conformez-vous à la procédure décrite ci après.

Windows 8.1 / Windows 8 / Windows 7

1. Pour Windows 8.1 / Windows 8, cliquez sur la vignette « Bureau » sur l'écran de démarrage pour afficher le bureau.
2. A l'aide de la souris, réalisez un clic droit sur n'importe quel point du bureau à l'exception des icônes.
3. Une fois le menu affiché, cliquez sur « Résolution d'écran ».
4. Cliquez sur le bouton « Identifier » dans la boîte de dialogue « Résolution d'écran » pour afficher le numéro.
5. Sélectionnez le numéro du moniteur dont vous souhaitez modifier la résolution dans « Affichage ».
6. Cliquez sur « Résolution » pour sélectionner la résolution souhaitée.
7. Cliquez sur le bouton « OK ».
8. Lorsque la boîte de dialogue de confirmation s'affiche, cliquez sur « Conserver les modifications ».

Windows Vista

1. A l'aide de la souris, réalisez un clic droit sur n'importe quel point du bureau à l'exception des icônes.
2. Une fois le menu affiché, cliquez sur « Personnaliser ».
3. Dans la fenêtre « Personnalisation », cliquez sur « Paramètres d'affichage ».
4. Sélectionnez l'onglet « Moniteur » dans la boîte de dialogue « Paramètres d'affichage ».
5. Cliquez sur le bouton « Identifier les moniteurs » pour afficher le numéro.
6. Sélectionnez le numéro du moniteur dont vous souhaitez modifier la résolution. Sélectionnez la résolution désirée dans le champ « Résolution ».
7. Cliquez sur le bouton « OK ».
8. Lorsque la boîte de dialogue de confirmation s'affiche, cliquez sur « Oui ».

Windows XP

1. A l'aide de la souris, réalisez un clic droit sur n'importe quel point du bureau à l'exception des icônes.
2. Une fois le menu affiché, cliquez dans « Propriétés ».
3. Sélectionnez l'onglet « Paramètres » dans la boîte de dialogue « Propriétés de Affichage ».
4. Cliquez sur le bouton « Identifier » pour afficher le numéro.
5. Sélectionnez le numéro du moniteur dont vous souhaitez modifier la résolution dans « Affichage ».
6. Sélectionnez la résolution souhaitée pour « Résolution d'écran ».
7. Cliquez sur le bouton « OK » pour fermer la boîte de dialogue.

Remarque

- Pendant la connexion au réseau, la résolution de l'écran peut être réglée en utilisant l'icône réglage dans la barre des tâches. Reportez-vous au Manuel d'utilisation NetDA Manager (sur le CD-ROM) pour obtenir plus de détails.
-

2-2. Afficher l'écran correctement

● Connexion au réseau

Pendant la connexion au réseau, les images s'affichent correctement en fonction des données prédéfinies du moniteur. Si les caractères et/ou les lignes sont flous, reportez-vous à « [Pour modifier les caractères/lignes flous](#) » (page 14).

Pour effectuer des réglages plus avancés, voir « [2-3. Réglage de la couleur](#) » (page 15) et les pages suivantes.

● Connexion analogique

Attention

- 30 minutes sont nécessaires à la stabilisation des performances des composants électriques. Veuillez attendre au moins 30 minutes après avoir mis en marche le moniteur pour le régler.
- La fonction d'auto-réglage ne fonctionne pas pour les images d'une résolution verticale inférieure à 480.
- Les fonctions d'auto-réglage et de réglage automatique de l'écran fournissent les meilleures performances lorsqu'une image est entièrement affichée sur la zone d'affichage Windows ou Macintosh. Elles ne fonctionnent pas correctement dans les cas ci-dessous :
 - Lorsqu'une image est affichée uniquement sur une partie de l'écran (fenêtre invite de commandes par exemple)
 - Lorsqu'un fond noir (papier peint, etc.) est utilisé

Ces fonctions peuvent ne pas fonctionner correctement avec certaines cartes vidéo.

Le réglage de l'écran du moniteur permet de supprimer le scintillement de l'écran ou de régler correctement la position et la taille de l'écran en fonction de l'ordinateur à utiliser.

Remarque

- La fonction d'auto-réglage fonctionne lorsque toutes les conditions suivantes sont remplies :
 - Lorsqu'un signal est émis vers le moniteur pour la première fois, ou lorsqu'une résolution ou des fréquences de balayage horizontal/vertical affichées pour la première fois sont réglées

Si l'écran ne s'affiche pas correctement même après l'auto-réglage, réglez-le en suivant les procédures décrites sur les pages suivantes, afin d'utiliser le moniteur dans des conditions confortables.

Procédures de réglage

1. Effectuez l'ajustement auto.

● Pour régler le scintillement, la position et la taille de l'écran automatiquement

Procédure

1. Sélectionnez <Ajustement Auto> dans le menu Ajustage, puis appuyez sur **⊙**.
2. Sélectionnez <Ecran> dans le menu <Ajustement Auto>, puis appuyez sur **⊙**.
Le menu <Ajustement Auto> s'affiche.
3. Sélectionnez « Exécuter » à l'aide des touches **◀** ou **▶**, puis appuyez sur **⊙**.
La fonction de réglage automatique corrige le scintillement, la position et la taille de l'écran.

Si l'écran ne s'affiche pas correctement, même après avoir effectué le réglage automatique, effectuez les réglages conformément à la procédure suivante. Si l'écran s'affiche correctement, reportez-vous à « [5. Réglage de la palette de couleurs.](#) » (page 14).

2. Préparation pour utiliser des exemples de réglage d'écran analogique.

Chargez le CD « EIZO LCD Utility Disk » dans l'ordinateur, puis ouvrez les « Fichiers de motifs de réglage d'écran ».

Remarque

- Pour plus de détails et d'instructions sur l'ouverture des « Fichiers de motifs de réglage d'écran », veuillez vous référer au fichier Readme.txt.



3. Recommencez l'ajustement auto à l'aide du motif de réglage de l'écran analogique qui est affiché.

● Pour régler le scintillement, la position et la taille de l'écran automatiquement

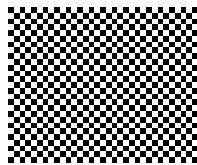

Procédure

1. Affichez le Motif 1 en plein écran sur le moniteur grâce aux « Fichiers d'exemple de réglage d'écran ».



2. Sélectionnez <Ajustement Auto> dans le menu Ajustage, puis appuyez sur .
3. Sélectionnez <Ecran> dans le menu <Ajustement Auto>, puis appuyez sur .

Le menu <Ajustement Auto> s'affiche.

4. Sélectionnez « Exécuter » à l'aide des touches  ou , puis appuyez sur .

La fonction de réglage automatique corrige le scintillement, la position et la taille de l'écran.

Si l'écran ne s'affiche pas correctement, même après avoir effectué le réglage automatique, effectuez les réglages conformément à la procédure suivante. Si l'écran s'affiche correctement, reportez-vous à « [5. Réglage de la palette de couleurs.](#) » (page 14).

4. Sélectionnez <Ecran> dans le menu Ajustage pour effectuer des réglages avancés.

Pour régler l'horloge, la phase et la position, procédez dans cet ordre.



● Pour supprimer les barres verticales

Procédure

1. Sélectionnez <Horloge> dans le menu <Ecran>, puis appuyez sur .

Le menu <Horloge> s'affiche.

2. Réglez l'horloge à l'aide des touches  ou  afin d'éliminer les barres verticales.

Appuyez lentement sur les touches  ou  afin de ne pas manquer le point d'ajustement.

3. Appuyez sur  pour quitter le menu de réglage.

Lorsque du flou, un scintillement ou des barres apparaissent sur l'écran après le réglage, reportez-vous à « Phase » pour éliminer le flou ou le scintillement.

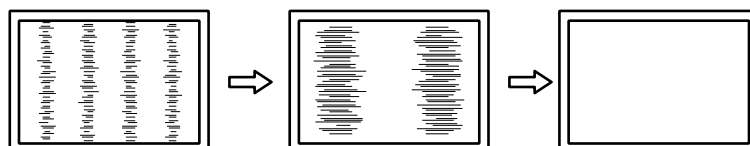



● Pour supprimer le scintillement ou le flou

Procédure

1. Sélectionnez <Phase> dans le menu <Ecran>, puis appuyez sur .

Le menu <Phase> s'affiche.

2. Réglez la phase à l'aide des touches  ou  pour minimiser le flou ou le scintillement.
3. Appuyez sur  pour quitter le menu de réglage.

Lorsque des barres verticales apparaissent à l'écran après le réglage, retournez à la section « Pour éliminer les barres verticales ».

(Horloge → Phase → Position)

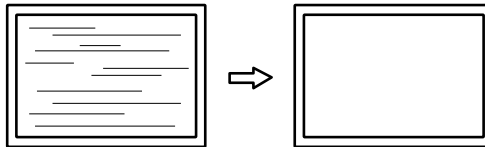

Attention

- En fonction de votre ordinateur ou de votre carte vidéo, le flou ou le scintillement ne seront pas forcément éliminés.

● Pour régler la position de l'écran



Remarque

- Etant donné que le nombre de pixels et les positions des pixels sont fixés sur le moniteur LCD, seule une position est fournie pour afficher correctement les images. Le réglage de la position sert à faire glisser une image à la position correcte.

Procédure

1. Sélectionnez <Position Hor.> ou <Position Vert.> dans le menu <Ecran>, puis appuyez sur .

Le menu <Position Hor.> ou <Position Vert.> s'affiche.

2. Réglez la position à l'aide de la touche  ou .
3. Appuyez sur  pour quitter le menu de réglage.

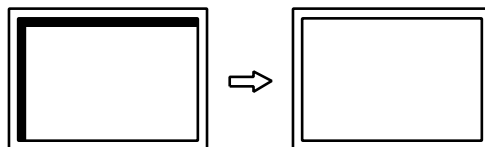

4. Fermez l'exemple 1.

5. Réglage de la palette de couleurs.

● Pour régler automatiquement la palette de couleurs

Vous pouvez afficher chaque palette de couleurs (0 à 255) en réglant le niveau de sortie du signal.

Procédure

1. Affichez l'exemple 2 en plein écran sur le moniteur grâce aux « Fichiers d'exemple de réglage d'écran ».

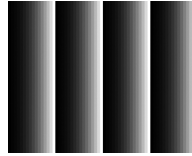

2. Sélectionnez <Ajustement Auto> dans le menu Ajustage, puis appuyez sur .
3. Sélectionnez <Niveau> dans le menu <Ajustement Auto>, puis appuyez sur .
Le menu <Niveau> s'affiche.
4. Sélectionnez « Exécuter » à l'aide des touches ou , puis appuyez sur .
5. Fermez l'exemple 2.

6. Modifier les caractères/lignes flous.

● Pour modifier les caractères/lignes flous

Lorsqu'une image est affichée avec une résolution autre que celle recommandée, les caractères ou les lignes de l'image affichée peuvent être flous.

Attention

- Le réglage du lissage n'est pas forcément nécessaire, en fonction de la résolution de l'affichage. (L'icône de lissage est indisponible.)
-

Plage de réglage

1 à 5

Procédure

1. Sélectionnez <Ecran> dans le menu Ajustage, puis appuyez sur .
2. Sélectionnez <Lissage> dans le menu <Ecran>, puis appuyez sur .
Le menu <Lissage> s'affiche.
3. Utilisez les touches ou pour effectuer le réglage.
4. Appuyez sur pour quitter le menu de réglage.

2-3. Réglage de la couleur





● Sélection du mode d'affichage (Mode Couleur)

Cette fonction facilite la sélection d'un mode personnalisé en fonction de l'application du moniteur.

Modes d'affichage

Mode	Fonction
Custom	Sélectionnez l'un de ces modes utilisateur pour définir un ensemble personnalisé de paramètres.
EyeCare	Permet de régler la luminosité sur un niveau plus bas qu'avec les autres modes.
sRGB	Adapté à la synchronisation des couleurs des périphériques compatibles sRGB.
Text	Adapté à l'affichage de textes sur traitement de texte ou feuille de calcul.

Procédure

1. Sélectionnez <Couleur> dans le menu Ajustage, puis appuyez sur .
2. Sélectionnez <Mode Couleur> dans le menu <Couleur>, puis appuyez sur .
3. Utilisez les touches  ou  pour effectuer le réglage.
4. Appuyez sur  pour quitter le menu de réglage.

● Réglages avancés

Le menu <Couleur> du menu Ajustage vous permet de configurer et d'enregistrer des paramètres couleur différents pour chaque mode.

Attention

- 30 minutes sont nécessaires à la stabilisation des performances des composants électriques. Veuillez attendre au moins 30 minutes après avoir mis en marche le moniteur pour le régler.
- Effectuez d'abord le réglage de niveau lorsque vous ajustez les couleurs pour les signaux analogiques (voir « [Pour régler automatiquement la palette de couleurs](#) » (page 14)).
- La même image peut être visionnée dans différentes couleurs sur de multiples moniteurs, en raison des caractéristiques spécifiques des moniteurs. Effectuez manuellement des réglages précis de la couleur lorsque vous synchronisez les couleurs sur de multiples moniteurs.





Remarque

- Les valeurs indiquées en « % » ou en « K » ne sont disponibles qu'en tant que références.

● Options de réglage pour chaque mode

Les paramètres réglables dépendent du mode. (Une fonction non réglable ne peut pas être sélectionnée.)

√: Réglable - : Non réglable

Icône	Fonction	Mode Couleur			
		Custom	EyeCare	sRGB	Text
	Luminosité	√	√	√	√
	Contraste	√	-	-	√
	Température	√	√	-	√
	Gain	√	√	-	-
	Restaurer	√	√	√	√

● Réglage de la luminosité

Vous pouvez régler la luminosité de l'écran en modifiant la luminosité du rétroéclairage (Source de lumière émanant de l'arrière du panneau LCD).

Plage de réglage

0 à 100%

Procédure

1. Appuyez sur les touches ◀ ou ▶.
Le menu Luminosité s'affiche.
2. Utilisez les touches ◀ ou ▶ pour effectuer le réglage.
3. Appuyez sur ● pour quitter le menu de réglage.

Remarque

- Si vous trouvez que l'image est trop sombre, même si la luminosité est réglée à 100%, ajustez le contraste.
 - Vous pouvez également utiliser « Luminosité » dans « Couleur » dans le menu Ajustage pour l'ajuster.
 - Pour régler automatiquement la luminosité de l'écran à un niveau confortable, voir « 4-3. Activer/Désactiver le Réglage automatique de la luminosité » (page 23).
-

● Réglage du contraste

Vous pouvez régler la luminosité de l'écran en modifiant le niveau du signal vidéo.

Plage de réglage

0 à 100%

Procédure

1. Sélectionnez <Couleur> dans le menu Ajustage, puis appuyez sur ●.
2. Sélectionnez <Contraste> dans le menu <Couleur>, puis appuyez sur ●.
Le menu <Contraste> s'affiche.
3. Utilisez les touches ◀ ou ▶ pour effectuer le réglage.
4. Appuyez sur ● pour quitter le menu de réglage.

Remarque

- Avec un contraste de 50%, toute la palette de couleurs est affichée.
 - Lors du réglage du moniteur, il est conseillé d'effectuer le réglage de la luminosité, ce qui ne risquerait pas de faire perdre les caractéristiques de gradation, avant le réglage du contraste.
 - Effectuez le réglage du contraste dans les cas suivants.
 - Lorsque vous trouvez que l'image est trop sombre, même si la luminosité est réglée à 100% (Définissez un contraste supérieur à 50%.)
-

● Réglage de la température de couleur

Vous pouvez régler la température de la couleur.





La température de couleur sert normalement à exprimer la nuance de « Blanc » et/ou « Noir » par une valeur numérique. La valeur est exprimée en degrés Kelvin (K).

L'écran devient rougeâtre lorsque la température de couleur est basse, et bleuâtre lorsqu'elle est élevée, comme la température d'une flamme. Une valeur de gain prédéfinie est réglée pour chaque valeur de réglage de la température de couleur.

Plage de réglage

Arrêt, 5000 K, 6500 K, 9300 K

Procédure

1. Sélectionnez <Couleur> dans le menu Ajustage, puis appuyez sur .
2. Sélectionnez <Température> dans le menu <Couleur>, puis appuyez sur .
- Le menu <Température> s'affiche.
3. Utilisez les touches  ou  pour effectuer le réglage.
4. Appuyez sur  pour quitter le menu de réglage.

Remarque

- <Gain> vous permet d'effectuer un réglage encore plus précis (voir « Réglage de la valeur de gain » (page 17)).
 - Si vous le réglez sur « Arrêt », l'image sera affichée dans la couleur prédéfinie du moniteur (Gain : 100% pour chaque RGB).
 - Lorsque le gain est modifié, la température de couleur est basculée sur « Arrêt ».
-





● Réglage de la valeur de gain

La luminosité de chaque composant de la couleur (rouge, vert, et bleu) est appelée « Gain ». Il est possible de changer la nuance de « blanc » en ajustant le gain.

Plage de réglage

0 à 100%

Procédure

1. Sélectionnez <Couleur> dans le menu Ajustage, puis appuyez sur .
2. Sélectionnez <Gain> dans le menu <Couleur>, puis appuyez sur .
- Le menu <Gain> s'affiche.
3. Réglez le gain à l'aide des touches  ou , pour chacune des couleurs rouge, vert et bleu.
4. Appuyez sur  pour quitter le menu de réglage.

Attention

- L'utilisation de cette fonction pourrait rendre certaines palettes de couleurs indisponibles à l'affichage.
-

Remarque

- La valeur de gain change avec celle de la température de couleur.
 - Lorsque le gain est modifié, la température de couleur est basculée sur « Arrêt ».
-

Chapitre 3 Réglage du moniteur





3-1. Réglage du volume

Cette fonction permet de régler le volume.

Plage de réglage

0 à 20

Procédure

1. Appuyez sur .
Le menu du volume sonore s'affiche.
2. Utilisez les touches  ou  pour effectuer le réglage.
3. Appuyez sur  pour quitter le menu de réglage.





Attention

- La sortie audio du moniteur n'est possible que lorsque le moniteur est relié à un PC via un réseau. (Lorsque le moniteur est connecté au PC avec un câble de signal analogique, la sortie audio n'est pas prise en charge.)
- Lorsque l'audio est émis, sélectionnez « Device Filter » du réseau puis réglez « Audio Device Connection » sur « ENABLE ». Reportez-vous au Manuel d'utilisation NetDA Manager (sur le CD-ROM) pour obtenir plus de détails.
- Pour régler la sortie des haut-parleurs externes connectés au connecteur de sortie de la ligne, réglez l'interrupteur de volume sur les haut-parleurs. (Réglez le volume du moniteur sur « 0 ».)

3-2. Réglage de la Sélection du signal d'entrée

Réglage	Fonction
Auto	Le moniteur reconnaît le connecteur permettant l'entrée des signaux de l'ordinateur. Lorsqu'un réseau est déconnecté, qu'un PC est mis hors tension ou passe en mode d'économie d'énergie, le moniteur affiche automatiquement un autre signal.
Manuel	Le moniteur détecte uniquement les signaux de l'ordinateur qui sont en train de s'afficher automatiquement. Sélectionnez un signal d'entrée actif à l'aide de  .

Procédure

1. Sélectionnez <Autres Fonctions> dans le menu Ajustage, puis appuyez sur .
2. Sélectionnez <Signal Entrée> dans le menu <Autres Fonctions>, puis appuyez sur .
- Le menu <Signal Entrée> s'affiche.
3. Sélectionnez « Auto » ou « Manuel » à l'aide des touches  ou .
4. Appuyez sur  pour quitter le menu de réglage.





Remarque

- Si vous sélectionnez « Auto », le moniteur ne passe en mode d'économie d'énergie qu'une fois tous les PC en mode d'économie d'énergie ou hors tension.

3-3. Modification de la position d'affichage du menu Ajustage

Vous pouvez modifier la position d'affichage du menu Ajustage.

Procédure

1. Sélectionnez <Autres Fonctions> dans le menu Ajustage, puis appuyez sur .
2. Sélectionnez <Position du Menu> dans le menu <Autres Fonctions>, puis appuyez sur .
Le menu <Position du Menu> s'affiche.
3. Réglez la position à l'aide des touches  ou .
4. Appuyez sur  pour quitter le menu de réglage.





3-4. Réglage de la langue

Cette fonction vous permet de sélectionner la langue du menu Ajustage et des messages.

Langues pouvant être sélectionnées

Anglais, Allemand, Français, Espagnol, Italien, Suédois, Chinois simplifié, Chinois traditionnelle, Japonais

Procédure



1. Sélectionnez <Langue> dans le menu Ajustage, puis appuyez sur .
- Le menu <Langue> s'affiche.
2. Sélectionnez une langue à l'aide des touches  ou .
3. Appuyez sur  pour quitter le menu de réglage.

3-5. Touches de verrouillage du fonctionnement

Cette fonction vous permet de verrouiller les réglages afin d'en éviter toute modification.



● Pour verrouiller les ajustements/réglages dans le menu Réglage

Procédure

1. Appuyez sur  pour mettre le moniteur hors tension.
2. Maintenez enfoncée la touche  lorsque vous appuyez sur  pour mettre le moniteur sous tension.
Vous pouvez passer de Verrouillage à Déverrouillage en effectuant les étapes 1 et 2.

● Pour verrouiller toutes les opérations

Procédure

1. En gardant  enfoncé, appuyez sur  pendant cinq secondes lorsque l'écran est affiché.
Vous pouvez passer de Verrouillage à Déverrouillage en effectuant cette étape.

3-6. Affichage et dissimulation du logo EIZO

Vous pouvez décider d'activer ou de désactiver l'affichage du logo EIZO qui s'affiche lorsque vous allumez le moniteur.

Procédure

1. Appuyez sur \odot pour mettre le moniteur hors tension.
2. Maintenez enfoncée la touche \odot lorsque vous appuyez sur \odot pour mettre le moniteur sous tension.
Vous pouvez modifier l'affichage du logo EIZO en effectuant l'opération décrite aux étapes 1 et 2.

3-7. Activer/Désactiver les communications DDC/CI (uniquement pour la connexion analogique)

Cette fonction vous permet d'activer ou de désactiver les communications DDC/CI (voir « 6-5. Glossaire » (page 37)).

Procédure

1. Appuyez sur \odot pour mettre le moniteur hors tension.
2. Maintenez enfoncée la touche \odot lorsque vous appuyez sur \odot pour mettre le moniteur sous tension.
Vous pouvez passer de Activer à Désactiver en effectuant les étapes 1 et 2.

Remarque

- Vous pouvez vérifier les réglages DDC/CI dans le menu <Informations>.

3-8. Restaurer les réglages par défaut du moniteur

Il existe trois types de réinitialisation comme suit.

Attention

- Après une restauration, il est impossible d'annuler la manipulation.

Remarque

- Pour plus d'informations sur les réglages par défaut, voir « Principaux réglages par défaut » (page 35).
- Voir le Manuel d'utilisation NetDA Manager (sur le CD-ROM) pour obtenir plus de détails sur la configuration du réseau par défaut.

● Restauration de toutes les informations de la configuration du réseau

Cette fonction permet de restaurer toutes les informations de la configuration du réseau aux valeurs par défaut.

Procédure

1. Sélectionnez <Réseau> dans le menu Ajustage, puis appuyez sur \odot .
2. Sélectionnez <Restaurer> dans le menu <Réseau>, puis appuyez sur \odot .
3. Sélectionnez « Restaurer » à l'aide des touches \leftarrow ou \rightarrow .
4. Appuyez sur \odot .

Les informations de la configuration du réseau sont restaurées aux valeurs par défaut.





Remarque

- Le NetDA Manager restaure également les informations de la configuration du réseau aux valeurs par défaut (voir le Manuel d'utilisation NetDA Manager (sur le CD-ROM)).

● Restauration des réglages de la couleur

Cette fonction ne permet de restaurer aux valeurs par défaut que les réglages de la couleur pour le mode en cours.

Procédure

1. Sélectionnez <Couleur> dans le menu Ajustage, puis appuyez sur .
2. Sélectionnez <Restaurer> dans le menu <Couleur>, puis appuyez sur .
3. Sélectionnez « Restaurer » à l'aide des touches  ou .
4. Appuyez sur .

Les réglages de la couleur sont rétablis aux valeurs par défaut.





● Restauration de tous les paramètres par défaut

Cette fonction permet de restaurer tous les réglages sauf les informations de la configuration du réseau aux valeurs par défaut.

Remarque

- Lors de la restauration des informations de la configuration du réseau aux valeurs par défaut, voir « [Restauration de toutes les informations de la configuration du réseau](#) » (page 20).
-

Procédure

1. Sélectionnez <Autres Fonctions> dans le menu Ajustage, puis appuyez sur .
2. Sélectionnez <Restaurer> dans le menu <Autres Fonctions>, puis appuyez sur .
3. Sélectionnez « Restaurer » à l'aide des touches  ou .
4. Appuyez sur .

Tous les réglages sont restaurés aux valeurs par défaut.

Chapitre 4 Fonctions économie d'énergie

4-1. Mode économie d'énergie

Une fois que le moniteur est entré en mode d'économie d'énergie, aucune image ne s'affiche à l'écran.

Attention

- L'alimentation du moniteur est coupée lorsque vous débranchez le cordon d'alimentation ou lorsque vous désactivez le commutateur d'alimentation principal.
- La consommation d'énergie varie, même si le câble de la mini-prise stéréo est branché.

Système d'économie d'énergie

Connexion analogique

Ce moniteur est conforme à la norme VESA DPM.

PC		Moniteur	Voyant Tension
Marche		En fonctionnement	Bleu
Mode économie d'énergie	EN ATTENTE ARRETE OFF	Mode économie d'énergie	Orange

Connexion au réseau

Ce moniteur est conforme à la norme DVI DMPM.

Le moniteur passe en mode économie d'énergie en cinq secondes, selon le réglage de votre ordinateur.

PC	Moniteur	Voyant Tension
Marche	En fonctionnement	Bleu
Mode économie d'énergie	Mode économie d'énergie	Orange

Remarque

- Même en mode d'économie d'énergie, la fonction réseau du moniteur fonctionne.

Quitter le mode économie d'énergie

Si le moniteur détecte une entrée, il quitte automatiquement le mode économie d'énergie et retourne au mode d'affichage normal.

4-2. Réglage du témoin de fonctionnement

Cette fonction permet d'activer ou désactiver le Voyant Tension (bleu) lorsque le moniteur fonctionne.

Procédure

1. Sélectionnez <Autres Fonctions> dans le menu Ajustage, puis appuyez sur **⊙**.
2. Sélectionnez <Voyant Tension> dans le menu <Autres Fonctions>, puis appuyez sur **⊙**.
Le menu <Voyant Tension> s'affiche.
3. Sélectionnez « Activer » ou « Désactiver » à l'aide des touches **◀** ou **▶**.
4. Appuyez sur **⊙** pour quitter le menu de réglage.





4-3. Activer/Désactiver le Réglage automatique de la luminosité

Le capteur situé sur la face avant du moniteur utilise la fonction Auto EcoView et détecte la luminosité ambiante pour régler automatiquement la luminosité de l'écran à un niveau confortable.

Attention

- Prenez garde à ne pas bloquer le capteur situé au bas du moniteur lorsque vous utilisez la fonction Auto EcoView.

Procédure

1. Sélectionnez <Autres Fonctions> dans le menu Ajustage, puis appuyez sur .
2. Sélectionnez <Auto EcoView> dans le menu <Autres Fonctions>, puis appuyez sur .
Le menu <Auto EcoView> s'affiche.
3. Sélectionnez « Activer » ou « Désactiver » à l'aide des touches  ou .
4. Appuyez sur  pour quitter le menu de réglage.





Remarque

- Pour cette raison, puisque le paramètre <Luminosité> du menu Ajustage est modifié, la plage d'ajustement automatique est également modifiée.

4-4. Réglage de la fonction Contrôle de la puissance du réseau

Lorsque « Mode alim. LAN » est réglé sur « LCD dépendant », la fonction réseau peut être mise hors tension en même temps que le moniteur.

Procédure

1. Sélectionnez <Réseau> dans le menu Ajustage, puis appuyez sur .
2. Sélectionnez <Mode alim. LAN> dans le menu <Réseau>, puis appuyez sur .
Le menu <Mode alim. LAN> s'affiche.
3. Sélectionnez « LCD dépendant » ou « LCD indépendant » à l'aide des touches  ou .
4. Appuyez sur  pour quitter le menu de réglage.

Remarque

- Le réglage par défaut est « LCD indépendant ».







4-5. Activer/Désactiver la Mise en veille automatique

Cette fonction vous permet de définir si le moniteur doit être allumé/éteint automatiquement après l'écoulement en mode économie d'énergie d'une période de temps spécifiée.

Plage de réglage

Désactiver, Activer (0, 1, 2, 3, 5, 10, 15, 20, 25, 30, 45 min, 1-5h)



Procédure

1. Sélectionnez <Autres Fonctions> dans le menu Ajustage, puis appuyez sur .
2. Sélectionnez <Mise en veille> dans le menu <Autres Fonctions>, puis appuyez sur .
Le menu <Mise en veille> s'affiche.
3. Sélectionnez « Activer » ou « Désactiver » à l'aide des touches  ou .
Si vous sélectionnez « Activer », réglez un délai de mise en veille du moniteur à l'aide des touches  ou .
4. Appuyez sur  pour quitter le menu de réglage.

Chapitre 5 Dépannage

Si un problème persiste après application des corrections proposées, veuillez prendre contact avec votre représentant local EIZO.

5-1. Aucune image

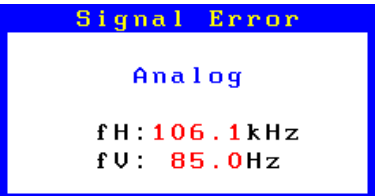
Problème	Cause possible et solution
1. Aucune image <ul style="list-style-type: none"> Le voyant de tension ne s'allume pas. 	<ul style="list-style-type: none"> Vérifiez que le cordon d'alimentation est correctement branché. Activez le commutateur d'alimentation principal. Appuyez sur Ⓞ. Coupez l'alimentation du moniteur, puis rétablissez-la quelques minutes plus tard.
<ul style="list-style-type: none"> Le voyant de tension s'allume en bleu. 	<ul style="list-style-type: none"> Augmentez les valeurs de <Luminosité>, <Contraste>, et/ou <Gain> dans le menu Ajustage (voir « Réglages avancés » (page 15)).
<ul style="list-style-type: none"> Le voyant de tension s'allume en orange. 	<ul style="list-style-type: none"> Changez le signal d'entrée en appuyant sur Ⓞ. Appuyez sur une touche du clavier ou faites bouger la souris. Vérifiez si l'ordinateur est sous tension.
2. Le message ci-dessous s'affiche. <ul style="list-style-type: none"> Ce message s'affiche si aucun signal n'entre. 	<p>Ce message s'affiche lorsque le signal n'entre pas correctement, même si le moniteur fonctionne correctement.</p> <ul style="list-style-type: none"> Le message illustré à gauche risque de s'afficher, étant donné que certains ordinateurs n'émettent pas de signal dès leur mise sous tension. Vérifiez si l'ordinateur est sous tension. Vérifiez que le câble de signal est correctement branché. Changez le signal d'entrée en appuyant sur Ⓞ.
	<ul style="list-style-type: none"> Vérifiez que le câble du réseau est correctement branché. Vérifiez la configuration du réseau. Vérifiez l'environnement du réseau. Changez le signal d'entrée en appuyant sur Ⓞ.
	<ul style="list-style-type: none"> Vérifiez l'état du réseau.
	<ul style="list-style-type: none"> Vérifiez que l'ordinateur est configuré de façon à correspondre aux besoins du moniteur en matière de résolution et de fréquence de balayage vertical (voir « Résolutions compatibles » (page 34)). Redémarrez l'ordinateur. Sélectionnez un réglage approprié à l'aide de l'utilitaire de la carte vidéo. Consultez le manuel de la carte vidéo pour plus d'informations.
<ul style="list-style-type: none"> Le message indique que le signal d'entrée est en dehors de la bande de fréquence spécifiée. (Cette fréquence de signal s'affiche en rouge.) Exemple :  <p>fH : Fréquence de balayage horizontal fV : Fréquence de balayage vertical</p>	

5-2. Problèmes d'imagerie

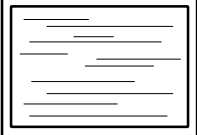

Problème	Cause possible et solution
1. L'écran est trop lumineux ou trop sombre.	<ul style="list-style-type: none"> Utilisez les fonctions <Luminosité> ou <Contraste> dans le menu Ajustage pour régler ce problème. (Le rétro-éclairage du moniteur LCD a une durée de vie limitée. Si l'écran s'assombrit ou scintille, prenez contact avec votre représentant local EIZO.) Activez la fonction Auto EcoView. Le moniteur détecte la luminosité ambiante pour ajuster automatiquement la luminosité de l'écran.
2. Les caractères sont flous.	<ul style="list-style-type: none"> Vérifiez que l'ordinateur est configuré de façon à correspondre aux besoins du moniteur en matière de résolution et de fréquence de balayage vertical (voir « Résolutions compatibles » (page 34)). Lorsqu'une image est affichée avec une résolution autre que celle recommandée, les caractères ou les lignes de l'image affichée peuvent être flous. Utilisez la fonction <Lissage> du menu Ajustage pour régler ce problème (voir « Pour modifier les caractères/lignes flous » (page 14)).
3. Des images rémanentes s'affichent.	<ul style="list-style-type: none"> Les images rémanentes sont spécifiques aux moniteurs LCD. Evitez d'afficher la même image pendant trop longtemps. Utilisez l'économiseur d'écran ou la fonction d'économie d'énergie pour éviter d'afficher la même image pendant une période prolongée.
4. Des points verts/rouges/bleus/blancs ou des points défectueux restent affichés sur l'écran.	<ul style="list-style-type: none"> C'est une caractéristique du panneau LCD et non un défaut.
5. Un moirage ou des marques de pression restent sur l'écran.	<ul style="list-style-type: none"> Affichez un écran blanc ou noir sur le moniteur. Le problème peut être ainsi résolu.
6. L'écran est blanchâtre ou noirâtre.	<ul style="list-style-type: none"> Utilisez la fonction <Contraste> du menu Ajustage pour régler ce problème (voir « Réglage du contraste » (page 16)).
7. Les images animées ne s'affichent pas de manière lisse. (uniquement pour la connexion réseau)	<ul style="list-style-type: none"> Votre réseau est peut-être surchargé. Si vous visionnez une vidéo ou utilisez une application modifiant dynamiquement l'écran, réglez à un niveau de résolution inférieur. Avec une connexion LAN sans fil, la puissance de transmission de l'onde électrique peut être faible. Vérifiez la puissance de l'onde électrique du moniteur. Reportez-vous au Manuel d'utilisation NetDA Manager (sur le CD-ROM) pour obtenir plus de détails sur la puissance de l'onde électrique de la transmission. En fonction de la performance du PC utilisé, le problème présenté à gauche peut survenir.
8. La position d'affichage est incorrecte. (uniquement pour la connexion analogique) 	<ul style="list-style-type: none"> Utilisez la fonction <Position> du menu Ajustage pour corriger la position de l'image (voir « Pour régler la position de l'écran » (page 13)). Si le problème persiste, utilisez l'utilitaire de la carte vidéo, s'il est disponible, pour modifier la position d'affichage.

Problème	Cause possible et solution
<p>9. Des barres verticales s'affichent à l'écran ou une partie de l'image scintille. (uniquement pour la connexion analogique)</p> 	<ul style="list-style-type: none"> Utilisez la fonction <Horloge> du menu Ajustage pour régler ce problème (voir « Pour supprimer les barres verticales » (page 12)).
<p>10. Tout l'écran scintille ou est flou. (uniquement pour la connexion analogique)</p> 	<ul style="list-style-type: none"> Utilisez la fonction <Phase> du menu Ajustage pour régler ce problème (voir « Pour supprimer le scintillement ou le flou » (page 13)).

5-3. Problèmes de connexion réseau

Reportez-vous au Manuel d'utilisation NetDA Manager (sur le CD-ROM) en cas de problème de connexion réseau.

5-4. Autres problèmes

Problème	Cause possible et solution
1. Le menu Ajustage ne s'affiche pas.	<ul style="list-style-type: none">• Vérifiez si la fonction de verrouillage est active (voir « 3-5. Touches de verrouillage du fonctionnement » (page 19)).
2. Toutes les touches de commandes sont désactivées.	<ul style="list-style-type: none">• Vérifiez si la fonction de verrouillage est active (voir « 3-5. Touches de verrouillage du fonctionnement » (page 19)).
3. La fonction de réglage automatique ne fonctionne pas.	<ul style="list-style-type: none">• Cette fonction est inopérante pendant la connexion au réseau.• Cette fonction est destinée à être utilisée sur les ordinateurs Macintosh et les PC compatibles AT fonctionnant sous Windows. Elle ne fonctionne pas correctement lorsqu'une image ne s'affiche que sur une partie de l'écran (fenêtre de commande, par exemple) ou lorsqu'un fond d'écran noir (papier peint, etc.) est utilisé.• Cette fonction ne fonctionne pas correctement avec certaines cartes vidéo.
4. Pas de sortie audio.	<ul style="list-style-type: none">• Regardez si le volume est réglé sur 0.• Vérifiez les réglages de l'ordinateur et du logiciel audio.• La sortie audio du moniteur n'est possible que lorsque le moniteur est relié à un PC via un réseau. La sortie audio d'un PC connecté à l'aide d'un câble de signal analogique n'est pas prise en charge.• Vérifiez le réglage « Device Filter » du réseau. Si « Audio Device Connection » est réglé sur « DISABLE », la sortie audio via un réseau est impossible (Reportez-vous au Manuel d'utilisation NetDA Manager (sur le CD-ROM) pour obtenir plus de détails). Modifiez le réglage sur « ENABLE » puis cliquez sur « Connect » () pour rétablir une connexion entre le moniteur et le PC.
5. Ni des images de diffusion Blu-ray ni numérique ne peuvent être affichées.	<ul style="list-style-type: none">• Ce produit n'est pas applicable à l'HDCP. Par conséquent, les films DRM (Digital Rights Management) ne peuvent pas être lus.
6. Ni la souris ni le clavier ne fonctionnent. (uniquement pour la connexion réseau)	<ul style="list-style-type: none">• Même lorsqu'un périphérique USB est connecté au moniteur lui-même connecté au PC, la connexion avec le réseau n'aboutit pas. Si nécessaire, cliquez sur « Connect » () pour rétablir une connexion entre le moniteur et le PC.

5-5. Problèmes concernant l'écran tactile (FDX1502NT uniquement)

Attention

- Pour plus d'informations sur l'installation ou l'utilisation du pilote d'écran tactile, voir le Manuel d'utilisation du pilote d'écran tactile (sur le CD-ROM).
-

Problème	Cause possible et solution
1. La position du curseur n'est pas correcte. / Le curseur saute.	<ul style="list-style-type: none">• Eteignez puis rallumez le moniteur. Si le problème persiste, étalonnez le moniteur.• Appuyez sur l'écran avec un doigt seulement.
2. Les commandes tactiles ne fonctionnent pas.	<ul style="list-style-type: none">• D'autres utilisateurs peuvent avoir modifié le réglage. Réglez à nouveau le pilote de l'écran tactile.• Redémarrez « DMC Touch Panel Configuration », ou redémarrez l'ordinateur.• Si vous utilisez Windows 7, Windows Vista ou Windows XP, vérifiez que l'option « Use EEPROM » du menu « Device » est cochée dans les paramètres « Properties » du pilote d'écran tactile. Si cette option est déjà cochée, procédez à la calibration.
3. Une légère déviation apparaît sur la surface de l'écran tactile.	<ul style="list-style-type: none">• En raison des caractéristiques structurelles de l'écran tactile, une déviation superficielle peut apparaître lorsque l'écran tactile est utilisé dans un environnement à température/humidité élevée. Il ne s'agit pas d'un dysfonctionnement.

Chapitre 6 Référence

6-1. Comment fixer le bras optionnel

Un bras en option (ou un pied en option) peut être fixé en retirant la section du pied. Pour le bras (ou le pied) disponible en option, veuillez consulter notre site Web. <http://www.eizoglobal.com>.

Attention

- Fixez le bras ou pied conformément aux instructions de son manuel d'utilisation.
- Avant d'utiliser un bras ou un pied d'une autre marque, vérifiez les points suivants et choisissez un produit conforme à la norme VESA. Utilisez les vis fixant l'appareil et le pied.
 - Espacement entre les trous de vis : 75 mm × 75 mm ou 100 mm × 100 mm
 - Epaisseur de la plaque : 2,6 mm
 - Suffisamment solide pour supporter le poids du moniteur (à l'exception du pied) et les accessoires tels que les câbles.
- Si vous utilisez un bras ou un pied, fixez-le selon les angles suivants d'inclinaison du moniteur.
 - Inclinaison de 45° vers le haut et 45° vers le bas
- Ne tournez pas le moniteur dans la direction verticale.
- Raccordez les câbles après avoir fixé le bras ou pied.
- Le moniteur et le bras ou pied sont lourds. Vous pourriez vous blesser ou endommager le matériel en les laissant tomber.

Procédure

1. Posez le moniteur LCD sur un tissu propre étalé sur une surface stable avec la surface du panneau tournée vers le bas.

2. Enlevez le pied.

Préparez un tournevis. Desserrez les vis (quatre) fixant l'appareil et le pied à l'aide du tournevis.

3. Fixez le bras ou le pied au moniteur.

Fixez le moniteur au bras ou pied à l'aide des vis spécifiées dans le manuel d'utilisation du bras ou pied.

- Espacement entre les trous des vis avec un bras ou un support fixé : 75 mm × 75 mm
- Espacement entre les trous des vis avec un bras ou un support fixé : 100 mm × 100 mm

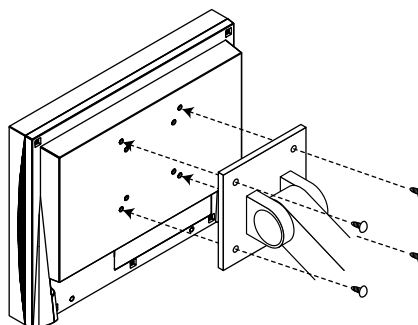
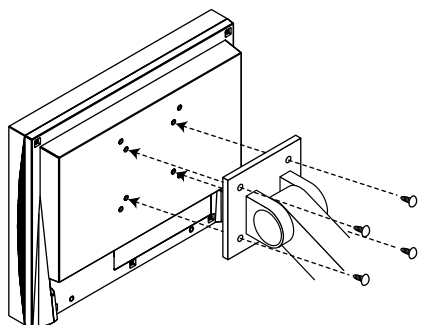

6-2. Affichage des informations relatives au moniteur

Cette fonction permet d'afficher l'état du signal d'entrée, la résolution actuelle et le nom du modèle.



Informations 1/4 : état du signal d'entrée, résolution et fréquences de balayage horizontal/vertical

Informations 2/4 : statut activation/désactivation de la communication DDC/CI

Informations 3/4 : nom du modèle, numéro de série et durée d'utilisation

Informations 4/4 : EcoView Index (Réduction énergie, Réduction CO₂, indicateurs de niveau d'économie d'énergie)

Procédure

1. Sélectionnez <Informations> dans le menu Ajustage, puis appuyez sur .
Le menu <Informations> s'affiche.
2. Appuyez ensuite sur  pour vérifier les réglages, etc.

Attention

- Lorsque vous mettez le moniteur sous tension pour la première fois, la durée d'utilisation peut être supérieure à 0 en raison des tests effectués en usine.

Remarque

- Réduction énergie : réduction de la consommation d'électricité du rétroéclairage résultant du réglage de la valeur de luminosité.
- Réduction CO₂ : valeur obtenue après conversion de la valeur de « Réduction énergie ». Il s'agit d'une estimation de la réduction de la quantité des émissions de CO₂ lorsque le moniteur est utilisé pendant 1 heure.
 - * La valeur numérique est le résultat d'un calcul basé sur une valeur par défaut (0,000555 t - CO₂/kWh) déterminée par une ordonnance ministérielle (2006, Ministère de l'Economie, du Commerce et de l'Industrie, Ministère de l'Environnement, code civil, article 3) et peut varier en fonction du pays et de l'année.
- Indicateur : Plus les barres du voyant s'allument vers la droite, plus l'économie d'énergie réalisée est importante.

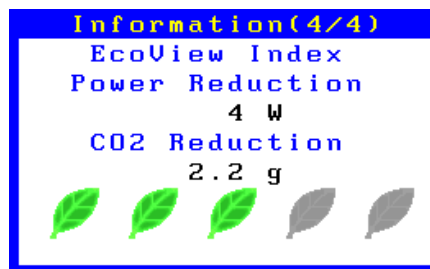

6-3. Affichage des informations de la configuration réseau

Cette fonction vous permet d'afficher la configuration du réseau, la configuration LAN sans fil, et la configuration du PC cible.

Attention

- Les informations s'affichent uniquement lorsque le moniteur n'est pas relié à un PC.

Procédure

1. Les informations permutent chaque fois que  est pressé.

("Network Configuration" → "Wireless Configuration" → "Target Configuration")

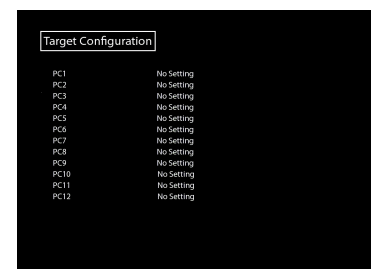
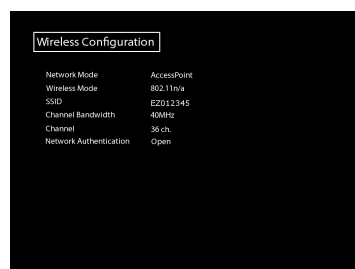
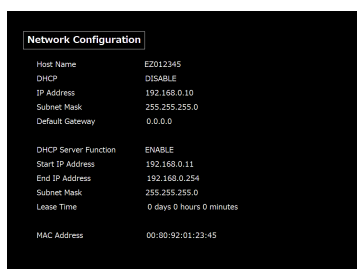

6-4. Spécifications

FDX1502N

Panneau LCD	Taille		15,0 pouces (380 mm)		
	Type		Ecran LCD couleur TFT, Rétroéclairage LED		
	Traitement de la surface		Anti-reflet, revêtement durci		
	Dureté de surface		3 H		
	Angles de visionnage		Angles de visionnage : Horizontal 160°, vertical 140° (CR ≥ 10)		
	Pas de masque		0,297 mm		
	Temps de réponse		Noir-blanc-noir : Env. 8 ms		
Résolution			1024 points × 768 lignes		
Zone d'affichage (H × V)			304,1 mm × 228,1 mm (12 pouces × 9 pouces)		
Couleur affichable maximale			Environ 16,2 millions de couleurs		
Vidéo	Signal d'entrée analogique	Vidéo	Analogique, positif (0,7 Vc-c/75 Ω)		
		Sync	Séparé, TTL, positif/négatif		
		Fréquence de balayage horizontal	24,8-60,1 kHz		
		Fréquence de balayage vertical	55,0-75,1 Hz (non entrelacé)		
		Fréquence de point maximale	80 MHz		
		Connecteur	D-Sub mini 15 broches		
Audio	Sortie du haut-parleur		0,5 + 0,5 W		
	Connecteur d'entrée Mic		Miniprise stéréo		
	Connecteur de sortie de la ligne		Miniprise stéréo		
LAN	SE		Microsoft Windows 8.1 (32 bit/64 bit) Microsoft Windows 8 (32 bit/64 bit) Microsoft Windows 7 (32 bit/64 bit) Microsoft Windows Vista (32 bit/64 bit) Microsoft Windows XP (32 bit) (non compatible avec Mac OS)		
	LAN câblé	Norme	IEEE802.3ab (1000BASE-T), IEEE802.3u (100BASE-TX), IEEE802.3 (10BASE-T)		
		Protocoles	TCP/IP		
		Méthode d'acquisition d'IP	Manuel, DHCP, BOOTP, HTTP, JCP (Propriétaire)		
		Vitesse de transmission	1000 Mbps, 100 Mbps, 10 Mbps (Détection automatique)		
		Port	RJ-45 (Auto-MDIX pris en charge)		
	LAN sans fil	Norme	IEEE802.11b/g/a/n (Access Point (DFS pris en charge), AdHoc ne sont pas pris en charge)		
		Largeur de bande	IEEE802.11b/g	2.4 GHz	
			IEEE802.11a	5 GHz	
			IEEE802.11n	2.4 GHz / 5 GHz	
		Système de transmission	IEEE802.11b	Étendue du spectre de sequence directe (méthode DS-SS)	
			IEEE802.11g/a/n	Multiplexage de separation de fréquence orthogonale (méthode OFDM)	
		Transmission speed	IEEE802.11b	11.0/5.5/2.0/1.0 Mbps (Détection automatique)	
			IEEE802.11g/a	54/48/36/24/18/12/9/6 Mbps (Détection automatique)	
			IEEE802.11n	300 Mbps (Max.) (Détection automatique)	
		Canal ^{*1}	IEEE802.11b/g	1-13 ch	
			IEEE802.11a/n	2.4 GHz : 1-13 ch (IEEE802.11n uniquement)	
				5.2 GHz : 36/40/44/48 ch	
				5.3 GHz : 52/56/60/64 ch 5.6 GHz : 100/104/108/112/116/120/124/128/132/136/140 ch	
	Antenne	Antenne non directionnelle × 2			
	Unité d'affichage maximum			6 unités	

Alimentation		100 à 120 VCA ±10%, 50/60 Hz 0,6 A 200 à 240 VCA ±10%, 50/60 Hz 0,4 A	
Consommation électrique	Affichage à l'écran allumé	31 W ou moins	
	Mode économie d'énergie	8,0 W ou moins (pour l'entrée de signal unique LAN câblé, lorsqu'un périphérique USB n'est connecté, « Signal Entrée » : « Auto » est réglé ou le câble de la mini-prise stéréo n'est pas connecté)	
	Hors tension	0,5 W ou moins	
	Alimentation principale coupée	0 W	
USB	Port	Port aval × 2	
	Norme	USB Specification Revision 2.0	
	Vitesse de transmission	12 Mbps (maxi)	
Plug & play		Structure VESA DDC 2B/EDID 1,3	
Dimensions (largeur) × (hauteur) × (profondeur)	Unité principale	346 mm (13,6 pouces) × 349 mm (13,7 pouces) × 157 mm (6,2 pouces)	
	Unité principale (sans pied)	346 mm (13,6 pouces) × 280 mm (11,0 pouces) × 69 mm (2,72 pouces)	
Poids	Unité principale	environ 5,6 kg (12,3 lbs.)	
	Unité principale (sans pied)	environ 3,2 kg (7,1 lbs.)	
Plage de déplacement		Inclinaison : Haut 30°, bas 0°	
Conditions ambiantes	Température	En fonctionnement	0°C à 50°C (32°F à 122°F)
		Transport / Stockage	-20°C à 60°C (-4°F à 140°F)
	Humidité	En fonctionnement	20% à 90% HR (température du thermomètre mouillé ≤ 39 °C (102 °F), sans condensation)
		Transport / Stockage	10% à 90% HR (température du thermomètre mouillé ≤ 39 °C (102 °F), sans condensation)
	Pression atmosphérique	En fonctionnement	700 à 1 060 hPa
		Transport / Stockage	200 à 1 060 hPa

*1 Canaux pouvant être utilisés en fonction du pays.

FDX1502NT

Panneau LCD	Taille		15,0 pouces (380 mm)		
	Type		Ecran LCD couleur TFT, Rétroéclairage LED		
	Angles de visionnage		Angles de visionnage : Horizontal 160°, vertical 140° (CR ≥ 10)		
	Pas de masque		0,297 mm		
	Temps de réponse		Noir-blanc-noir : Env. 8 ms		
Résolution			1024 points × 768 lignes		
Zone d'affichage (H × V)			304,1 mm × 228,1 mm (12 pouces × 9 pouces)		
Couleur affichable maximale			Environ 16,2 millions de couleurs		
Vidéo	Signal d'entrée analogique	Vidéo	Analogique, positif (0,7 Vc-c/75 Ω)		
		Sync	Séparé, TTL, positif/négatif		
		Fréquence de balayage horizontal	24,8-60,1 kHz		
		Fréquence de balayage vertical	55,0-75,1 Hz (non entrelacé)		
		Fréquence de point maximale	80 MHz		
		Connecteur	D-Sub mini 15 broches		
Audio	Sortie du haut-parleur		0,5 + 0,5 W		
	Connecteur d'entrée Mic		Miniprise stéréo		
	Connecteur de sortie de la ligne		Miniprise stéréo		
Ecran tactile	Traitement de la surface		Anti-reflet		
	Dureté de surface		2 H		
	Méthode de détection		Technologie résistive analogique 5 câbles		
	SE		Microsoft Windows 8.1 (32 bit/64 bit) Microsoft Windows 8 (32 bit/64 bit) Microsoft Windows 7 (32 bit/64 bit) Microsoft Windows Vista (32 bit) Microsoft Windows XP (32 bit) (non compatible avec Mac OS)		
LAN	SE		Microsoft Windows 8.1 (32 bit/64 bit) Microsoft Windows 8 (32 bit/64 bit) Microsoft Windows 7 (32 bit/64 bit) Microsoft Windows Vista (32 bit/64 bit) Microsoft Windows XP (32 bit) (non compatible avec Mac OS)		
	LAN câblé	Norme	IEEE802.3ab (1000BASE-T), IEEE802.3u (100BASE-TX), IEEE802.3 (10BASE-T)		
		Protocoles	TCP/IP		
		Méthode d'acquisition d'IP	Manuel, DHCP, BOOTP, HTTP, JCP (Propriétaire)		
		Vitesse de transmission	1000 Mbps, 100 Mbps, 10 Mbps (Détection automatique)		
		Port	RJ-45 (Auto-MDIX pris en charge)		
	LAN sans fil	Norme	IEEE802.11b/g/a/n (Access Point (DFS pris en charge), AdHoc ne sont pas pris en charge)		
		Largeur de bande	IEEE802.11b/g	2.4 GHz	
			IEEE802.11a	5 GHz	
			IEEE802.11n	2.4 GHz / 5 GHz	
		Système de transmission	IEEE802.11b	Étendue du spectre de sequence directe (méthode DS-SS)	
			IEEE802.11g/a/n	Multiplexage de separation de fréquence orthogonale (méthode OFDM)	
		Transmission speed	IEEE802.11b	11.0/5.5/2.0/1.0 Mbps (Détection automatique)	
			IEEE802.11g/a	54/48/36/24/18/12/9/6 Mbps (Détection automatique)	
			IEEE802.11n	300 Mbps (Max.) (Détection automatique)	
		Canal*1	IEEE802.11b/g	1-13 ch	
	IEEE802.11a/n		2.4 GHz : 1-13 ch (IEEE802.11n uniquement) 5.2 GHz : 36/40/44/48 ch 5.3 GHz : 52/56/60/64 ch 5.6 GHz : 100/104/108/112/116/120/124/128/132/136/140 ch		
	Antenne		Antenne non directionnelle × 2		
	Unité d'affichage maximum			6 unités	

Alimentation		100 à 120 VCA ±10%, 50/60 Hz 0,6 A 200 à 240 VCA ±10%, 50/60 Hz 0,4 A	
Consommation électrique	Affichage à l'écran allumé	31 W ou moins	
	Mode économie d'énergie	8,0 W ou moins (pour l'entrée de signal unique LAN câblé, lorsqu'un périphérique USB n'est connecté, « Signal Entrée » : « Auto » est réglé ou le câble de la mini-prise stéréo n'est pas connecté)	
	Hors tension	0,5 W ou moins	
	Alimentation principale coupée	0 W	
USB	Port	Port aval × 2	
	Norme	USB Specification Revision 2.0	
	Vitesse de transmission	12 Mbps (maxi)	
Plug & play		Structure VESA DDC 2B/EDID 1,3	
Dimensions (largeur) × (hauteur) × (profondeur)	Unité principale	346 mm (13,6 pouces) × 349 mm (13,7 pouces) × 157 mm (6,2 pouces)	
	Unité principale (sans pied)	346 mm (13,6 pouces) × 280 mm (11,0 pouces) × 69 mm (2,72 pouces)	
Poids	Unité principale	environ 6,1 kg (13,4 lbs.)	
	Unité principale (sans pied)	environ 3,7 kg (8,2 lbs.)	
Plage de déplacement		Inclinaison : Haut 30°, bas 0°	
Conditions ambiantes	Température	En fonctionnement	0°C à 50°C (32°F à 122°F)
		Transport / Stockage	-20°C à 60°C (-4°F à 140°F)
	Humidité	En fonctionnement	20% à 90% HR (température du thermomètre mouillé ≤ 39 °C (102 °F), sans condensation)
		Transport / Stockage	10% à 90% HR (température du thermomètre mouillé ≤ 39 °C (102 °F), sans condensation)
	Pression atmosphérique	En fonctionnement	700 à 1 060 hPa
		Transport / Stockage	200 à 1 060 hPa

*1 Canaux pouvant être utilisés en fonction du pays.

Résolutions compatibles

- Connexion analogique

Résolution	Signaux compatibles	Fréquence de balayage vertical	Fréquence de point
640 × 400	NEC PC-9801, PC-9821 AP2	jusqu'à 70 Hz	80 MHz (Max.)
640 × 480	VGA, VESA	jusqu'à 75 Hz	
720 × 400	VGA TEXT	70 Hz	
800 × 600	VESA	jusqu'à 75 Hz	
1024 × 768 ^{*1}	VESA	jusqu'à 75 Hz	

La carte vidéo doit être conforme à la norme VESA.

*1 Résolution recommandée

- Connexion au réseau

Résolution	Signaux compatibles	Fréquence de balayage vertical	Fréquence de point
640 × 480	VGA	60 Hz	65 MHz (Max.)
720 × 400	VGA TEXT	70 Hz	
800 × 600	VESA	60 Hz	
1024 × 768 ^{*1}	VESA	60 Hz	

*1 Résolution recommandée

Principaux réglages par défaut

Mode alim. LAN	LCD indépendant
Lissage	3
Mode Couleur	Custom
Signal Entrée	Auto
Mise en veille	Désactiver
Auto EcoView	Marche
Voyant Tension	Marche
Langue	English

- Réseau ("Easy Configuration")

General Configuration

Host Name	EZxxxxxx (xxxxxx sont les 6 derniers chiffres de l'adresse MAC)
Network Mode	AccessPoint

TCP/IP Configuration

DHCP	DISABLE
IP Address	192.168.0.10
Subnet Mask	255.255.255.0
Default Gateway	0.0.0.0

DHCP Server Configuration

DHCP Server Function	ENABLE
Start IP Address	192.168.0.11
End IP Address	192.168.0.254
Subnet Mask	255.255.255.0
Default Gateway	0.0.0.0

Wireless LAN Basic Configuration

SSID	EZxxxxxx (xxxxxx sont les 6 derniers chiffres de l'adresse MAC)
Network Authentication	Open

PC Link Configuration

PC 1	aucun
------	-------

Dimensions externes

- FDX1502N/FDX1502NT

Unité : mm (pouces)

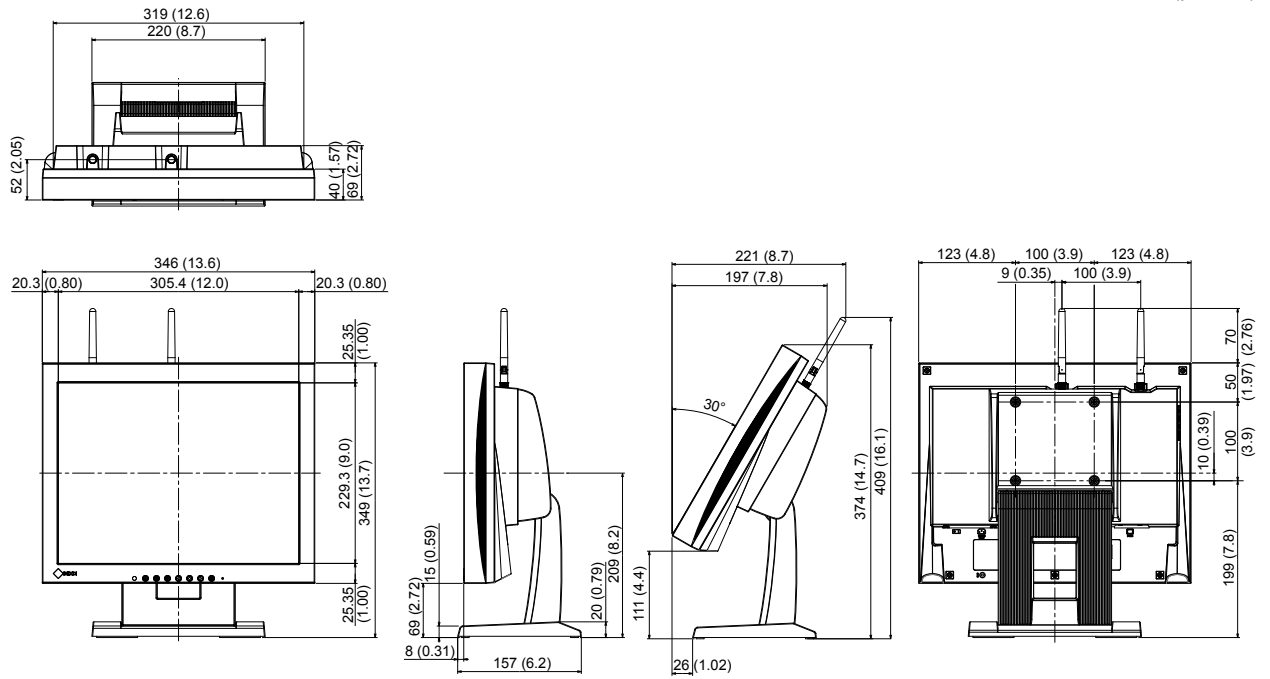

6-5. Glossaire

Adresse Ethernet

Une adresse Ethernet est un numéro d'identification de 48bits assigné à un dispositif réseau. Il est assigné statiquement, il n'est pas dupliqué, et il utilise un numéro unique pour chaque dispositif réseau. Il est également référé en tant qu'adresse MAC.

Adresse MAC (Media Access Control)

Voir « Adresse Ethernet ».

DDC/CI (Display Data Channel/Command Interface)

VESA fournit une standardisation pour l'échange interactif des informations de réglage, etc. entre un ordinateur et le moniteur.

DHCP (Dynamic Host Configuration Protocol)

Le DHCP est utilisé pour assigner automatiquement des informations nécessaires comme une adresse IP à un PC qui sera temporairement connecté à un réseau. Dans le DHCP, les PC et les dispositifs réseaux ayant la fonction présentant les informations de la configuration sont appelés serveurs DHCP. (Ce produit est configuré pour démarrer en tant que serveur DHCP par défaut.)

DVI (Digital Visual Interface, Interface visuelle numérique)

DVI est une norme d'interface numérique. L'interface DVI permet la transmission directe des données numériques du PC sans perte.

Ceci inclut le système de transmission TMDS et les connecteurs DVI. Il existe deux types de connecteurs DVI. Le premier est le connecteur DVI-D réservé à l'entrée de signaux numériques. L'autre est le connecteur DVI-I qui accepte des signaux numériques et analogiques.

DVI DMPM (DVI Digital Monitor Power Management)

DVI DMPM est une fonction d'économie d'énergie adaptée à l'interface numérique. Les états « moniteur allumé » (mode de fonctionnement normal) et « actif éteint » (mode économie d'énergie) sont indispensables pour le mode d'alimentation DVI DMPM du moniteur.

Gain

Cette fonction est utilisée pour régler chaque paramètre de couleur pour le rouge, le vert et le bleu. Un moniteur LCD peut afficher des couleurs en faisant passer la lumière par le filtre coloré du panneau. Le rouge, le vert et le bleu sont les trois couleurs primaires. Toutes les couleurs affichées à l'écran sont une combinaison de ces trois couleurs. Le ton peut être modifié en réglant l'intensité de lumière (volume) traversant le filtre de chaque couleur.

HDCP (High-bandwidth Digital Content Protection)

Il s'agit d'un système de codage des signaux numériques, qui a été développé afin de protéger les contenus numériques (vidéo, musique, etc.) contre la copie.

La technologie HDCP permet de sécuriser la transmission des contenus numériques en codant côté sortie le contenu envoyé via le connecteur DVI ou HDMI et en le décodant ensuite côté entrée.

Aucun contenu numérique ne peut être reproduit si les équipements côtés sortie et entrée ne sont pas compatibles HDCP.

Horloge

Le moniteur à entrée de signal analogique doit reproduire une horloge de la même fréquence que la fréquence de point du système vidéo utilisé, lorsque le signal analogique est converti en un signal numérique pour afficher l'image. Cette opération est appelée réglage d'horloge. Si l'impulsion d'horloge n'est pas correctement réglée, des barres verticales apparaissent sur l'écran.

IEEE802.11

L'une des normes LAN sans fil fournie par l'IEEE (Institut des Electriciens et Electroniciens) : Ce produit se conforme aux 4 normes suivantes.

Normes	Bande de fréquence	Vitesses de transmission (Max.)
IEEE 802.11a	Bande 5GHz	54Mbps
IEEE 802.11b	Bande 2.4GHz	11Mbps
IEEE 802.11g	Bande 2.4GHz	54Mbps
IEEE 802.11n	Bande 2.4GHz/Bande 5GHz	300Mbps

Masque de sous-réseau

Un masque de sous-réseau est une valeur numérique dans laquelle la partie de l'adresse du réseau identifiant le sous-réseau peut être spécifiée dans une adresse IP.

(Sous-réseau : un réseau divisé lors du contrôle d'un gros réseau en le divisant en plusieurs réseaux)

Phase

La phase correspond à un délai d'échantillonnage pour convertir le signal analogique d'entrée en un signal numérique. Le réglage de phase permet de régler le délai. Il est recommandé d'effectuer le réglage de phase une fois que l'horloge est correctement réglée.

Point d'accès

Les points d'accès sont les dispositifs devant être installés afin que les liaisons avec d'autres réseaux comme les dispositifs LAN et/ou LAN câblés soient possibles.

Réglage du niveau

Le réglage du niveau permet de contrôler les niveaux de sortie des signaux afin d'afficher toute la palette de couleurs. Il est recommandé d'effectuer le réglage du niveau avant d'effectuer le réglage de la couleur.

Résolution

Le panneau LCD est constitué d'un grand nombre de pixels d'une taille spécifiée qui s'allument pour former l'image affichée à l'écran. Le moniteur est constitué de 1024 pixels horizontaux et de 768 pixels verticaux. A une résolution de 1024 × 768, tous les pixels sont affichés en plein écran (1:1).

SSID (Service Set Identifier)

Le SSID est un nom permettant au point d'accès pertinent d'être identifié dans un LAN sans fil. Lorsque plusieurs points d'accès existent, le point d'accès devant être relié peut être précisé. N'importe quel caractère alphanumérique peut être spécifié jusqu'à un maximum de 32 caractères.

TCP/IP (Transmission Control Protocol/Internet Protocol)

Le TCP/IP est l'un des protocoles de réseau pour la communication réseau. L'utilisation des protocoles TCP/IP permet la communication dans divers OSes.

Température

La température de couleur est une méthode de mesure de la tonalité du blanc, indiquée généralement en degrés Kelvin. L'écran devient rougeâtre à basse température et bleuâtre à température élevée, comme la température de la flamme.

5000 K : blanc légèrement rougeâtre

6500 K : blanc appelé couleur en lumière naturelle

9300 K : blanc légèrement bleuté

TMDS (Transition Minimized Differential Signaling)

TMDS est l'une des méthodes de transmission des signaux pour l'interface numérique.

VESA DPM (Video Electronics Standards Association - Display Power Management)

Les spécifications VESA permettent d'augmenter l'efficacité énergétique des écrans d'ordinateurs. Cela implique la normalisation des signaux envoyés depuis l'ordinateur (carte graphique).

DPM définit l'état des signaux transmis entre l'ordinateur et le moniteur.

10BASE-T, 100BASE-TX, 1000BASE-T

L'une des normes Ethernet fournie par l'IEEE : Ce produit se conforme aux 3 normes suivantes.

Normes	Vitesses de transmission
IEEE802.3 (10BASE-T)	10Mbps
IEEE802.3u (100BASE-TX)	100Mbps
IEEE802.3ab (1000BASE-T)	1000Mbps

6-6. Synchronisation prédéfinie

Le tableau suivant indique la synchronisation prédéfinie en usine pour les signaux analogiques.

Attention

- La position de l'écran peut être décalée, selon l'ordinateur raccordé, ce qui peut nécessiter un réglage de l'écran à l'aide du menu Ajustage.
- Si un signal différent de ceux énumérés dans le tableau est entré, réglez l'écran à l'aide du menu Ajustage. Toutefois, l'affichage à l'écran peut toujours être incorrect même après réglage.
- Lorsque des signaux entrelacés sont utilisés, l'écran ne peut pas s'afficher correctement même après réglage à l'aide du menu Ajustage.

Résolution	Signaux compatibles	Fréquence		
		Fréquence de point : MHz	Horizontale : kHz	Verticale : Hz
640 × 400	PC-9801	21,05	24,83	56,42
640 × 400	PC-9821 AP2	25,18	31,48	70,10
640 × 480	VGA	25,18	31,47	59,94
640 × 480	VESA	31,50	37,86	72,81
640 × 480	VESA	31,50	37,50	75,00
720 × 400	VGA TEXT	28,32	31,47	70,09
800 × 600	VESA	36,00	35,16	56,25
800 × 600	VESA	40,00	37,88	60,32
800 × 600	VESA	50,00	48,08	72,19
800 × 600	VESA	49,50	46,88	75,00
1024 × 768	VESA	65,00	48,36	60,00
1024 × 768	VESA	75,00	56,48	70,07
1024 × 768	VESA	78,75	60,02	75,03

Marque commerciale

VESA est une marque commerciale ou une marque déposée de Video Electronics Standards Association aux Etats-Unis et dans d'autres pays.

Windows, Windows Vista, Windows Media, SQL Server et Xbox 360 sont des marques déposées de Microsoft Corporation aux États-Unis et dans d'autres pays.

Apple, Mac, Macintosh, iMac, eMac, Mac OS, MacBook, PowerBook, ColorSync, QuickTime et iBook sont des marques déposées de Apple Inc.

Acrobat, Adobe, Adobe AIR et Photoshop sont des marques déposées de Adobe Systems Incorporated aux Etats-Unis et dans d'autres pays.

PowerPC est une marque déposée de International Business Machines Corporation.

Pentium est une marque déposée de Intel Corporation aux Etats-Unis et dans d'autres pays.

AMD Athlon et AMD Opteron sont des marques commerciales de Advanced Micro Devices, Inc.

GRACoL et IDEAlliance sont des marques déposées de International Digital Enterprise Alliance.

ColorVision, ColorVision Spyder2 sont des marques déposées de DataColor Holding AG.

Spyder3 est une marque commerciale de DataColor Holding AG.

Eye-One, ColorMunki et X-Rite sont des marques déposées ou des marques commerciales de X-Rite Incorporated.

TouchWare est une marque commerciale de 3M Touch Systems, Inc.

NextWindow est une marque déposée de NextWindow Ltd.

RealPlayer est une marque déposée de RealNetworks, Inc.

NEC est une marque déposée de NEC Corporation. PC-9801 et PC-9821 sont des marques commerciales de NEC Corporation.

PlayStation est une marque déposée de Sony Computer Entertainment Inc.

PSP et PS3 sont des marques commerciales de Sony Computer Entertainment Inc.

ENERGY STAR est une marque déposée de l'Agence américaine de Protection de l'Environnement aux Etats-Unis et dans d'autres pays.

HDMI, le logo HDMI et High-Definition Multimedia Interface sont des marques commerciales ou des marques déposées de HDMI Licensing, LLC aux Etats-Unis et dans d'autres pays.

EIZO, le logo EIZO, ColorEdge, DuraVision, FlexScan, FORIS, RadiForce, RadiCS, RadiNET, Raptor et ScreenManager sont des marques déposées de EIZO Corporation au Japon et dans d'autres pays.

ColorNavigator, EIZO EasyPIX, EcoView NET, EIZO ScreenSlicer, i•Sound, Screen Administrator et UniColor Pro sont des marques commerciales de EIZO Corporation.

Tous les autres noms de sociétés et de produits sont des marques commerciales ou des marques déposées de leurs propriétaires respectifs.

Licence / Droit d'auteur

Distribution de code source sous licence de logiciel libre

Ce produit inclut un logiciel à source libre.

Nous fournirons le code source payant pour le logiciel GPL (GNU GENERAL PUBLIC LICENSE) correspondant sur un support tel qu'un CD-ROM, aux particuliers et aux entreprises qui nous contactent aux coordonnées ci-dessous pour une période minimale de trois ans à compter de la date d'achat des produits qui incluent le logiciel sous licence GPL.

Nous fournirons également le code source pour le logiciel LGPL (GNU LESSER GENERAL PUBLIC LICENSE) correspondant dans le cas des produits qui incluent le logiciel sous licence LGPL de la même manière que précédemment.

Nos coordonnées

<http://www.eizoglobal.com/contact/index.html>

*Contactez votre représentant local EIZO.

FCC

For U.S.A, Canada, etc. (rated 100-120 Vac) Only

WARNING!

This equipment has been tested and found to comply with the limits for a Class A digital device, pursuant to Part 15 of the FCC Rules. These limits are designed to provide reasonable protection against harmful interference when the equipment is operated in a commercial environment. This equipment generates, uses, and can radiate radio frequency energy and if not installed and used in accordance with the instruction manual, may cause harmful interference to radio communications. Operation of this equipment in a residential area is likely to cause harmful interference in which case the user will be required to correct the interference at his own expense.

Changes or modifications not expressly approved by the party responsible for compliance could void the user's authority to operate the equipment.

Note

Use the attached specified cable below or EIZO signal cable with this monitor so as to keep interference within the limits of a Class A digital device.

- AC Cord
- Shielded Signal Cable

Canadian Notice

This Class A digital apparatus complies with Canadian ICES-003.

Cet appareil numérique de la classe A est conforme à la norme NMB-003 du Canada.

CE

For Europe, etc. (rated 200-240 Vac) Only

Warning

This is a Class A product. In a domestic environment this product may cause radio interference in which case the user may be required to take adequate measures.

Warnung

Bei dem Gerät handelt es sich um ein Klasse-A-Produkt. Bei Betrieb des Geräts in Wohnumgebungen ist gegebenenfalls durch entsprechende Maßnahmen dafür zu sorgen, dass eine Störung des Radio- und Fernsehempfangs vermieden wird.

Avertissement

Cet appareil est de classe A. Il est susceptible de créer des interférences radio dans un environnement domestique, dans ce cas l'utilisateur devra prendre les mesures appropriées.

GARANTIE LIMITÉE

LIMITED WARRANTY

EIZO Corporation (hereinafter referred to as “EIZO”) and distributors authorized by EIZO (hereinafter referred to as the “Distributors”) warrant, subject to and in accordance with the terms of this limited warranty (hereinafter referred to as the “Warranty”), to the original purchaser (hereinafter referred to as the “Original Purchaser”) who purchased the product specified in this document (hereinafter referred to as the “Product”) from EIZO or Distributors, that EIZO and Distributors shall, at their sole discretion, either repair or replace the Product at no charge if the Original Purchaser becomes aware within the Warranty Period (defined below) that the Product malfunctions or is damaged in the course of normal use of the Product in accordance with the description in the instruction manual attached to the Product (hereinafter referred to as the “User’s Manual”).

The period of this Warranty is two (2) years from the date of purchase of the Product (hereinafter referred to as the “Warranty Period”). EIZO and Distributors shall bear no liability or obligation with regard to the Product in relation to the Original Purchaser or any third parties other than as provided under this Warranty.

EIZO and Distributors will cease to hold or store any parts of the Product upon expiration of seven (7) years after the production of such parts is discontinued. In repairing the monitor, EIZO and Distributors will use renewal parts which comply with our QC standards.

The Warranty is valid only in the countries or territories where the Distributors are located. The Warranty does not restrict any legal rights of the Original Purchaser.

Notwithstanding any other provision of this Warranty, EIZO and Distributors shall have no obligation under this Warranty whatsoever in any of the cases as set forth below:

- (a) Any defect of the Product caused by freight damage, modification, alteration, abuse, misuse, accident, incorrect installation, disaster, faulty maintenance and/or improper repair by third party other than EIZO and Distributors;
- (b) Any incompatibility of the Product due to possible technical innovations and/or regulations;
- (c) Any deterioration of the sensor;
- (d) Any deterioration of display performance caused by the deterioration of expendable parts such as the LCD panel and/or backlight, etc. (e.g. changes in brightness, changes in brightness uniformity, changes in color, changes in color uniformity, defects in pixels including burnt pixels, etc.);
- (e) Any defect of the Product caused by external equipment;
- (f) Any defect of the Product on which the original serial number has been altered or removed;
- (g) Any defect of the Product caused by liquid leaking from battery;
- (h) Any normal deterioration of the product, particularly that of consumables, accessories, and/or attachments (e.g. batteries, buttons, rotating parts, remote control, cables, User’s Manual, etc.); and
- (i) Any deformation, discoloration, and/or warp of the exterior of the product including that of the surface of the LCD panel.

To obtain service under the Warranty, the Original Purchaser must deliver the Product, freight prepaid, in its original package or other adequate package affording an equal degree of protection, assuming the risk of damage and/or loss in transit, to the local Distributor. The Original Purchaser must present proof of purchase of the Product and the date of such purchase when requesting services under the Warranty.

The Warranty Period for any replaced and/or repaired product under this Warranty shall expire at the end of the original Warranty Period.

EIZO OR DISTRIBUTORS ARE NOT RESPONSIBLE FOR ANY DAMAGE TO, OR LOSS OF, DATA OR OTHER INFORMATION STORED IN ANY MEDIA OR ANY PART OF ANY PRODUCT RETURNED TO EIZO OR DISTRIBUTORS FOR REPAIR.

EIZO AND DISTRIBUTORS MAKE NO FURTHER WARRANTIES, EXPRESSED OR IMPLIED, WITH RESPECT TO THE PRODUCT AND ITS QUALITY, PERFORMANCE, MERCHANTABILITY OR FITNESS FOR ANY PARTICULAR USE. IN NO EVENT SHALL EIZO OR DISTRIBUTORS BE LIABLE FOR ANY INCIDENTAL, INDIRECT, SPECIAL, CONSEQUENTIAL OR OTHER DAMAGE WHATSOEVER (INCLUDING, WITHOUT LIMITATION, DAMAGES FOR LOSS OF PROFIT, BUSINESS INTERRUPTION, LOSS OF BUSINESS INFORMATION, OR ANY OTHER PECUNIARY LOSS) ARISING OUT OF THE USE OR INABILITY TO USE THE PRODUCT OR IN ANY CONNECTION WITH THE PRODUCT, WHETHER BASED ON CONTRACT, TORT, NEGLIGENCE, STRICT LIABILITY OR OTHERWISE, EVEN IF EIZO OR DISTRIBUTORS HAVE BEEN ADVISED OF THE POSSIBILITY OF SUCH DAMAGES. THIS EXCLUSION ALSO INCLUDES ANY LIABILITY WHICH MAY ARISE OUT OF THIRD PARTY CLAIMS AGAINST THE ORIGINAL PURCHASER. THE ESSENCE OF THIS PROVISION IS TO LIMIT THE POTENTIAL LIABILITY OF EIZO AND DISTRIBUTORS ARISING OUT OF THIS LIMITED WARRANTY AND/OR SALES.

BEGRENZTE GARANTIE

EIZO Corporation (im Weiteren als „**EIZO**“ bezeichnet) und die Vertragsimporteure von EIZO (im Weiteren als „**Vertrieb(e)**“ bezeichnet) garantieren dem ursprünglichen Käufer (im Weiteren als „**Erstkäufer**“ bezeichnet), der das in diesem Dokument vorgegebene Produkt (im Weiteren als „**Produkt**“ bezeichnet) von EIZO oder einem Vertrieb erworben hat, gemäß den Bedingungen dieser beschränkten Garantie (im Weiteren als „**Garantie**“ bezeichnet), dass EIZO und der Vertrieb nach eigenem Ermessen das Produkt entweder kostenlos reparieren oder austauschen, falls der Erstkäufer innerhalb der Garantiefrist (weiter unten festgelegt) eine Fehlfunktion bzw. Beschädigung des Produkts feststellt, die während des normalen Gebrauchs des Produkts gemäß den Anweisungen des zum Lieferumfang des Produkts gehörenden Benutzerhandbuchs (im Weiteren als „**Benutzerhandbuch**“ bezeichnet) aufgetreten ist.

Die Dauer der Garantieleistung (im Weiteren als „**Garantiefrist**“ bezeichnet) beträgt zwei (2) Jahre ab dem Kaufdatum des Produkts. EIZO und die Vertriebe übernehmen über den Rahmen dieser Garantie hinaus hinsichtlich des Produkts keinerlei Haftung oder Verpflichtung dem Erstkäufer oder Dritten gegenüber.

EIZO und die Vertriebe verpflichten sich, Ersatzteile für das Produkt über einen Zeitraum von sieben (7) Jahren nach Einstellung der Produktion der Ersatzteile zu lagern bzw. anzubieten. EIZO und seine Vertriebspartner verpflichten sich, bei einer etwaigen Reparatur des Monitors ausschließlich Produkte gemäß den EIZO-Qualitätssicherungsstandards zu verwenden.

Diese Garantie gilt nur in Ländern oder Gebieten, in denen sich Vertriebe befinden. Die gesetzlichen Gewährleistungsrechte des Erstkäufers gegenüber dem Verkäufer werden durch diese Garantie nicht berührt.

EIZO und die Vertriebe besitzen im Rahmen dieser Garantie keinerlei Verpflichtung in den folgenden Fällen:

- (a) Produktdefekte, die auf Frachtschäden, Modifikation, Nachgestaltung, Missbrauch, Fehlbedienung, Unfälle, unsachgemäße Installation, Naturkatastrophen, fehlerhafte Wartung und/oder unsachgemäße Reparatur durch eine andere Partei als EIZO und die Vertriebe zurückzuführen sind.
- (b) Eine Inkompatibilität des Produkts aufgrund von technischen Neuerungen und/oder neuen Bestimmungen, die nach dem Kauf in Kraft treten.
- (c) Jegliche Verschlechterung des Sensors.
- (d) Jegliche Verschlechterung der Bildschirmleistung, die durch Verschleißteile wie das LCD-Panel und/oder die Hintergrundbeleuchtung usw. hervorgerufen werden (z.B. Veränderungen von Helligkeit oder Helligkeitsverteilung, Veränderungen von Farbe oder Farbverteilung, Pixeldefekte einschließlich von durchgebrannten Pixeln usw.).
- (e) Produktdefekte, die durch externe Geräte verursacht werden.
- (f) Jeglicher Defekt eines Produkts, dessen ursprüngliche Seriennummer geändert oder entfernt wurde.
- (g) Produktdefekte, die durch Austritt von Batterieflüssigkeit verursacht werden.
- (h) Normale Abnutzung des Produkts, insbesondere von Verbrauchsteilen, Zubehörteilen und/oder Beilagen (z.B. Batterien, Tasten, drehbare Teile, Fernbedienung, Kabel, Benutzerhandbuch usw.); sowie
- (i) Verformungen, Verfärbungen und/oder Verziehungen am Produktäußeren, einschließlich der Oberfläche des LCD-Panels.

Bei Inanspruchnahme der Garantieleistung ist der Erstkäufer verpflichtet, das Produkt auf eigene Kosten und in der Originalverpackung bzw. einer anderen geeigneten Verpackung, die einen gleichwertigen Schutz gegen Transportschäden bietet, an den örtlichen Vertrieb zu übersenden, wobei der Erstkäufer das Transportrisiko gegenüber Schäden und/oder Verlust trägt. Zum Zeitpunkt der Inanspruchnahme der Garantieleistung muss der Erstkäufer einen Verkaufsbeleg vorweisen, auf dem das Kaufdatum angegeben ist.

Die Garantiefrist für ein im Rahmen dieser Garantie ausgetauschtes und/oder repariertes Produkt erlischt nach Ablauf der ursprünglichen Garantiefrist.

EIZO ODER DIE EIZO-VERTRAGSIMPORTEURE HAFTEN NICHT FÜR ZERSTÖRTE DATENBESTÄNDE ODER DIE KOSTEN DER WIEDERBESCHAFFUNG DIESER DATENBESTÄNDE AUF JEDLICHEN DATENTRÄGERN ODER TEILEN DES PRODUKTS, DIE IM RAHMEN DER GARANTIE BEI EIZO ODER DEN EIZO-VERTRAGSIMPORTEUREN ZUR REPARATUR EINGEREICHT WURDEN.

EIZO UND DIE EIZO-VERTRAGSIMPORTEURE GEBEN WEDER EXPLIZITE NOCH IMPLIZITE GARANTIE IN BEZUG AUF DIESES PRODUKT UND SEINE QUALITÄT, LEISTUNG, VERKÄUFLICHKEIT ODER EIGNUNG FÜR EINEN BESTIMMTEN ZWECK. AUF KEINEN FALL SIND EIZO ODER DIE EIZO-VERTRAGSIMPORTEURE VERANTWORTLICH FÜR JEDLICHE ZUFÄLLIGE, INDIREKTE, SPEZIELLE, FOLGE- ODER ANDERE SCHÄDEN JEDLICHER ART (EINSCHLIESSLICH OHNE JEDE BEGRENZUNG SCHÄDEN BEZÜGLICH PROFITVERLUST, GESCHÄFTSUNTERBRECHUNG, VERLUST VON GESCHÄFTSINFORMATION ODER JEDLICHE ANDEREN FINANZIELLEN EINBUSSEN), DIE DURCH DIE VERWENDUNG DES PRODUKTES ODER DIE UNFÄHIGKEIT ZUR VERWENDUNG DES PRODUKTES ODER IN JEDLICHER BEZIEHUNG MIT DEM PRODUKT, SEI ES BASIEREND AUF VERTRAG, SCHADENSERSATZ, NACHLAESSIGKEIT, STRIKTE HAFTPFLICHT ODER ANDEREN FORDERUNGEN ENTSTEHEN, AUCH WENN EIZO UND DIE EIZO-VERTRAGSIMPORTEURE IM VORAUS ÜBER DIE MÖGLICHKEIT SOLCHER SCHÄDEN INFORMIERT WURDEN. DIESER AUSSCHLUSS ENTHÄLT AUCH JEDE HAFTPFLICHT, DIE AUS FORDERUNGEN DRITTER GEGEN DEN ERSTKÄUFER ENTSTEHEN KANN. ZWECK DIESER KLAUSEL IST ES, DIE HAFTUNG VON EIZO UND DEN VERTRIEBEN GEGENÜBER FORDERUNGEN ZU BEGRENZEN, DIE AUS DIESER BESCHRÄNKTEN GARANTIE UND/ODER DEM VERKAUF ENTSTEHEN KÖNNEN.

GARANTIE LIMITÉE

EIZO Corporation (ci-après dénommé « **EIZO** ») et les distributeurs autorisés par EIZO (ci-après dénommés « **Distributeurs** »), sous réserve et conformément aux termes de cette garantie limitée (ci-après dénommée « **Garantie** »), garantissent à l'acheteur initial (ci-après dénommé « **Acheteur initial** ») du produit spécifié dans la présente (ci-après dénommé « **Produit** ») acheté auprès d'EIZO ou de Distributeurs agréés EIZO, que EIZO et ses Distributeurs auront pour option de réparer ou remplacer gratuitement le Produit si l'Acheteur initial constate, pendant la Période de garantie (définie ci-dessous), qu'il y a un dysfonctionnement ou que le Produit a subi un dommage dans le cadre d'une utilisation normale du Produit conformément à la description du mode d'emploi qui accompagne le Produit (ci-après dénommé « **Manuel d'utilisation** »).

La période de cette Garantie est de deux (2) ans à partir de la date d'achat du Produit (ci-après dénommée « Période de Garantie »). EIZO et ses Distributeurs déclinent toute responsabilité ou obligation concernant ce Produit face à l'Acheteur initial ou à toute autre personne à l'exception de celles stipulées dans la présente Garantie.

EIZO et ses Distributeurs cesseront de tenir ou conserver en stock toute pièce de ce Produit après l'expiration de la période de sept (7) ans suivant l'arrêt de la production de telles pièces. Pour réparer le moniteur, EIZO et ses distributeurs utiliseront des pièces de rechange conformes à nos normes de contrôle qualité.

La Garantie est valable uniquement dans les pays ou les territoires où se trouvent les Distributeurs. La Garantie ne limite aucun des droits reconnus par la loi à l'Acheteur initial.

Nonobstant toute autre clause de cette Garantie, EIZO et ses Distributeurs n'auront d'obligation dans le cadre de cette Garantie pour aucun des cas énumérés ci-dessous :

- (a) Tout défaut du Produit résultant de dommages occasionnés lors du transport, d'une modification, d'une altération, d'un abus, d'une mauvaise utilisation, d'un accident, d'une installation incorrecte, d'un désastre, d'un entretien et/ou d'une réparation incorrects effectués par une personne autre que EIZO ou ses Distributeurs ;
- (b) Toute incompatibilité du Produit résultant d'améliorations techniques et/ou réglementations possibles ;
- (c) Toute détérioration du capteur ;
- (d) Toute détérioration des performances d'affichage causée par la détérioration des éléments consommables tels que le panneau LCD et/ou le rétroéclairage, etc. (par exemple des changements de luminosité, des changements de l'uniformité de la luminosité, des modifications de couleur, des changements de l'uniformité des couleurs, des défauts de pixels y compris des pixels brûlés, etc.);
- (e) Tout défaut du Produit causé par un appareil externe ;
- (f) Tout défaut d'un Produit sur lequel le numéro de série original a été altéré ou supprimé ;
- (g) Tout défaut du Produit causé par un écoulement du liquide contenu dans les piles ;
- (h) Toute détérioration normale du Produit, particulièrement celle des consommables, des accessoires et/ou des pièces reliées au Produit (piles, touches, éléments pivotants, télécommande, câbles, Manuel d'utilisation etc.), et
- (i) Toute déformation, décoloration, et/ou gondolage de l'extérieur du Produit, y compris celle de la surface du panneau LCD.

Pour bénéficier d'un service dans le cadre de cette Garantie, l'Acheteur initial doit renvoyer le Produit port payé, dans son emballage d'origine ou tout autre emballage approprié offrant un degré de protection équivalent, au Distributeur local, et assumera la responsabilité des dommages et/ou perte possibles lors du transport. L'Acheteur initial doit présenter une preuve d'achat du Produit comprenant sa date d'achat pour bénéficier de ce service dans le cadre de la Garantie.

La Période de garantie pour tout Produit remplacé et/ou réparé dans le cadre de cette Garantie expirera à la fin de la Période de garantie initiale.

EIZO OU SES DISTRIBUTEURS NE SAURAIENT ÊTRE TENUS RESPONSABLES DES DOMMAGES OU PERTES DE DONNÉES OU D'AUTRES INFORMATIONS STOCKÉES DANS UN MÉDIA QUELCONQUE OU UNE AUTRE PARTIE DU PRODUIT RENVOYÉ À EIZO OU AUX DISTRIBUTEURS POUR RÉPARATION.

AUCUNE AUTRE GARANTIE, EXPLICITE OU TACITE, N'EST OFFERTE PAR EIZO ET SES DISTRIBUTEURS CONCERNANT LE PRODUIT ET SES QUALITÉS, PERFORMANCES, QUALITÉ MARCHANDE OU ADAPTATION À UN USAGE PARTICULIER. EN AUCUN CAS, EIZO OU SES DISTRIBUTEURS NE SERONT RESPONSABLES DES DOMMAGES FORTUITS, INDIRECTS, SPÉCIAUX, INDUITS, OU DE TOUT AUTRE DOMMAGE QUEL QU'IL SOIT (Y COMPRIS, SANS LIMITATION, LES DOMMAGES RÉSULTANT D'UNE PERTE DE PROFIT, D'UNE INTERRUPTION D'ACTIVITÉS, D'UNE PERTE DE DONNÉES COMMERCIALES, OU DE TOUT AUTRE MANQUE À GAGNER) RÉSULTANT DE L'UTILISATION OU DE L'INCAPACITÉ D'UTILISER LE PRODUIT OU AYANT UN RAPPORT QUELCONQUE AVEC LE PRODUIT, QUE CE SOIT SUR LA BASE D'UN CONTRAT, D'UN TORT, D'UNE NÉGLIGENCE, D'UNE RESPONSABILITÉ STRICTE OU AUTRE, MÊME SI EIZO OU SES DISTRIBUTEURS ONT ÉTÉ AVERTIS DE LA POSSIBILITÉ DE TELS DOMMAGES. CETTE LIMITATION INCLUT AUSSI TOUTE RESPONSABILITÉ QUI POURRAIT ÊTRE SOULEVÉE LORS DES RÉCLAMATIONS D'UN TIERS CONTRE L'ACHETEUR INITIAL. L'ESSENCE DE CETTE CLAUSE EST DE LIMITER LA RESPONSABILITÉ POTENTIELLE DE EIZO ET DE SES DISTRIBUTEURS RÉSULTANT DE CETTE GARANTIE LIMITÉE ET/OU DES VENTES.

GARANTÍA LIMITADA

EIZO Corporation (en lo sucesivo “**EIZO**”) y sus distribuidores autorizados (en lo sucesivo los “**Distribuidores**”), con arreglo y de conformidad con los términos de esta garantía limitada (en lo sucesivo la “**Garantía**”), garantizan al comprador original (en lo sucesivo el “**Comprador original**”) que compró el producto especificado en este documento (en lo sucesivo el “**Producto**”) a EIZO o a sus Distribuidores, que EIZO y sus Distribuidores, a su propio criterio, repararán o sustituirán el Producto de forma gratuita si el Comprador original detecta dentro del periodo de la Garantía (indicado posteriormente) que el Producto no funciona correctamente o que se ha averiado durante el uso normal del mismo de acuerdo con las indicaciones del manual de instrucciones suministrado con el Producto (en lo sucesivo el “**Manual del usuario**”).

El periodo de esta Garantía es de dos (2) años a partir de la fecha de compra del Producto (en adelante designado como el “Periodo de Garantía”). EIZO y sus Distribuidores no tendrán ninguna responsabilidad ni obligación con respecto al Producto para con el Comprador original ni con terceros que no sean las estipuladas en la presente Garantía.

EIZO y sus Distribuidores no estarán obligados a suministrar cualquier recambio del Producto una vez pasados siete (7) años desde que se deje de fabricar el mismo. Para la reparación del monitor, EIZO y los distribuidores utilizarán repuestos que cumplan con nuestros estándares de control de calidad.

La Garantía es válida sólo en los países y territorios donde están ubicados los Distribuidores. La Garantía no restringe ningún derecho legal del Comprador original.

A pesar de las estipulaciones de esta Garantía, EIZO y sus Distribuidores no tendrán obligación alguna bajo esta Garantía en ninguno de los casos expuestos a continuación:

- (a) Cualquier defecto del Producto causado por daños en el transporte, modificación, alteración, abuso, uso incorrecto, accidente, instalación incorrecta, desastre, mantenimiento incorrecto y/o reparación indebida realizada por un tercero que no sea EIZO o sus Distribuidores.
- (b) Cualquier incompatibilidad del Producto debida a posibles innovaciones técnicas y/o reglamentaciones.
- (c) Cualquier deterioro del sensor.
- (d) Cualquier deterioro en el rendimiento de la visualización causado por fallos en las piezas consumibles como el panel LCD y/o la "Backlight", etc. (p. ej. cambios de brillo, cambios de uniformidad del brillo, cambios de color, cambios de uniformidad del color, defectos de píxeles, incluyendo píxeles muertos, etc.).
- (e) Cualquier defecto del Producto causado por un equipo externo.
- (f) Cualquier defecto del Producto en el que haya sido alterado o borrado el número de serie original.
- (g) Cualquier defecto del Producto causado por fugas de líquido de las pilas.
- (h) Cualquier deterioro normal del Producto, y en particular de las piezas consumibles, accesorios y demás (p. ej. pilas, botones, piezas giratorias, mando a distancia, cables, Manual del usuario, etc.).
- (i) Cualquier deformación, decoloración y/o alabeo del exterior del Producto incluida la superficie del panel LCD.

Para obtener servicio en los términos de esta Garantía, el Producto deberá ser enviado por el Comprador original, a su Distribuidor local, con el transporte previamente pagado, en el embalaje original u otro embalaje adecuado que ofrezca el mismo grado de protección, asumiendo el riesgo de daños y/o pérdida del Producto durante el transporte. El Comprador original deberá presentar un comprobante de compra del Producto en el que se refleje la fecha de compra del mismo cuando lo solicite el servicio de Garantía.

El Periodo de garantía para cualquier Producto reemplazado y/o reparado en los términos de esta Garantía expirará al vencer el Periodo de garantía original.

EIZO O LOS DISTRIBUIDORES AUTORIZADOS DE EIZO NO SE RESPONSABILIZAN DE NINGÚN DAÑO O PÉRDIDA QUE PUEDAN SUFRIR LOS DATOS U OTRA INFORMACIÓN ALMACENADA EN CUALQUIER MEDIO O CUALQUIER PARTE DE CUALQUIER PRODUCTO DEVUELTO A EIZO O A LOS DISTRIBUIDORES DE EIZO PARA SU REPARACIÓN.

EIZO Y LOS DISTRIBUIDORES AUTORIZADOS DE EIZO NO OFRECEN NINGUNA OTRA GARANTÍA, IMPLÍCITA NI EXPLÍCITA, CON RESPECTO AL PRODUCTO Y A SU CALIDAD, RENDIMIENTO, COMERCIABILIDAD E IDONEIDAD PARA CUALQUIER USO EN PARTICULAR. EN NINGÚN CASO SERÁN EIZO O LOS DISTRIBUIDORES AUTORIZADOS DE EIZO RESPONSABLES DE NINGÚN DAÑO EMERGENTE, INDIRECTO, ESPECIAL, INHERENTE O CUALQUIERA QUE SEA (INCLUYENDO, SIN LIMITACIÓN, DAÑOS POR LUCRO CESANTE, INTERRUPCIÓN DE LA ACTIVIDAD COMERCIAL, PÉRDIDA DE INFORMACIÓN COMERCIAL O CUALQUIER OTRA PÉRDIDA PECUNIARIA) QUE SE DERIVE DEL USO O IMPOSIBILIDAD DE USO DEL PRODUCTO O EN RELACIÓN CON EL PRODUCTO, YA SEA BASADO EN CONTRATO, POR AGRAVIO, NEGLIGENCIA, ESTRICTA RESPONSABILIDAD O CUALQUIERA QUE SEA, AUN CUANDO SE HAYA ADVERTIDO A EIZO O A LOS DISTRIBUIDORES DE EIZO DE LA POSIBILIDAD DE TALES DAÑOS. ESTA EXCLUSIÓN TAMBIÉN ABARCA CUALQUIER RESPONSABILIDAD QUE PUEDA DERIVARSE DE RECLAMACIONES HECHAS POR UN TERCERO CONTRA EL COMPRADOR ORIGINAL. LA ESENCIA DE ESTA ESTIPULACIÓN ES LIMITAR LA RESPONSABILIDAD POTENCIAL DE EIZO Y LOS DISTRIBUIDORES QUE PUDIERA DERIVARSE DE ESTA GARANTÍA LIMITADA Y/O VENTAS.

GARANZIA LIMITATA

EIZO Corporation (a cui si farà riferimento da qui in poi con “**EIZO**”) ed i Distributori autorizzati da EIZO (a cui si farà riferimento da qui in poi con “**Distributori**”) garantiscono, secondo i termini di questa garanzia limitata (a cui si farà riferimento da qui in poi con “**Garanzia**”) all’acquirente originale (a cui si farà riferimento da qui in poi con “**Acquirente originale**”) che ha acquistato il prodotto specificato in questo documento (a cui si farà riferimento da qui in poi con “**Prodotto**”) da EIZO o dai suoi Distributori, che EIZO e i distributori, a loro discrezione, ripareranno o sostituiranno il Prodotto senza addebito se l’Acquirente originale trova, entro il periodo della Garanzia (definito sotto), che il Prodotto malfunziona e si è danneggiato nel corso del suo normale utilizzo osservando le indicazioni del manuale di istruzioni allegato al Prodotto (a cui si farà riferimento da qui in poi con “**Manuale utente**”).

Il periodo di questa Garanzia è di due (2) anni dalla data di acquisto del Prodotto (a cui si farà riferimento da qui in poi con “Periodo di Garanzia”). EIZO e i suoi Distributori non si assumono alcuna responsabilità e non hanno alcun obbligo riguardo al Prodotto verso l’Acquirente originale o terzi diversi da quelli relativi a questa Garanzia.

EIZO e i suoi Distributori cesseranno di tenere o di conservare qualsiasi ricambio del Prodotto allo scadere di sette (7) anni dopo che la produzione di tali ricambi è stata terminata. Per la riparazione del monitor, EIZO e i Distributori utilizzeranno parti di ricambio conformi ai nostri standard di controllo della qualità.

La Garanzia è valida soltanto nei paesi dove ci sono i Distributori EIZO. La Garanzia non limita alcun diritto legale dell’Acquirente originale.

Indipendentemente da qualsiasi altra condizione di questa Garanzia, EIZO e i suoi Distributori non avranno alcun obbligo derivante da questa Garanzia in ognuno dei casi elencati di seguito:

- (a) Qualsiasi difetto del Prodotto causato da danni di trasporto, modifiche, alterazioni, abusi, usi impropri, incidenti, installazione errata, calamità, manutenzione errata e/o riparazioni improprie eseguite da terze parti che non siano EIZO o i suoi Distributori.
- (b) Qualsiasi incompatibilità del Prodotto dovuta a possibili innovazioni tecniche e/o normative.
- (c) Qualsiasi deterioramento del sensore.
- (d) Qualsiasi deterioramento delle prestazioni dello schermo causato dal deterioramento delle parti consumabili, come il pannello LCD e/o la retroilluminazione, ecc. (per esempio: i cambiamenti di luminosità, cambiamenti di uniformità della luminosità, i cambiamenti di colore, i cambiamenti di uniformità del colore, i difetti dei pixel, inclusi i pixel bruciati, ecc.).
- (e) Qualsiasi difetto del Prodotto causato da apparecchiature esterne.
- (f) Qualsiasi difetto del Prodotto in cui il numero di serie originale sia stato alterato o rimosso.
- (g) Qualsiasi difetto del Prodotto causato dalla fuoriuscita di liquido dalle pile.
- (h) Qualsiasi normale deterioramento del Prodotto, in particolar modo nelle sue parti di consumo, accessori, e/o attacchi (per esempio: pile, tasti, parti rotanti, telecomando, cavi, Manuale dell’utente, ecc.).
- (i) Qualsiasi tipo di deformazione, scolorimento, e/o di involucro esterno del Prodotto inclusa la superficie del pannello LCD.

Per ricevere assistenza tecnica con questa Garanzia, l’Acquirente originale deve inviare il Prodotto, con trasporto pre-pagato, nella sua confezione originale o altra confezione adeguata che fornisce un livello analogo di protezione, assumendosi il rischio di danni e/o perdita in transit, al Distributore locale. L’Acquirente originale deve presentare la prova di acquisto che stabilisce la data di acquisto del Prodotto quando richiede servizio sotto Garanzia.

Il Periodo di garanzia per qualsiasi Prodotto sostituito e/o riparato sotto questa Garanzia scade alla fine del Periodo di garanzia originale.

EIZO O I SUOI DISTRIBUTORI NON SONO RESPONSABILI PER QUALSIASI DANNO O PERDITA DI DATI O ALTRE INFORMAZIONI MEMORIZZATI SU QUALSIASI SUPPORTO O QUALSIASI PARTE DI QUALSIASI PRODOTTO INVIATO A EIZO O I SUOI DISTRIBUTORI PER RIPARAZIONI.

EIZO E I SUOI DISTRIBUTORI NON OFFRONO ALCUNA GARANZIA ADDIZIONALE, IMPLICITA O ESPLICITA, RIGUARDO IL PRODOTTO E LA SUA QUALITÀ, PRESTAZIONI, VENDIBILITÀ O APPROPRIATEZZA PER QUALSIASI USO PARTICOLARE. IN NESSUN CASO EIZO O I DISTRIBUTORI EIZO AUTORIZZATI SARANNO RESPONSABILI PER QUALSIASI DANNO ACCIDENTALE, INDIRECTO, SPECIALE, CONSEGUENTE O DI QUALSIASI ALTRA NATURA (INCLUSI, SENZA LIMITI, DANNI PER PERDITA DI PROFITTI, INTERRUZIONE DELLE ATTIVITÀ, PERDITA DI INFORMAZIONI D’AFFARI O QUALSIASI ALTRA PERDITA PECUNIARIA) DERIVANTI DALL’USO O DALL’IMPOSSIBILITÀ DI USARE IL PRODOTTO O IN QUALSIASI RELAZIONE AL PRODOTTO, SIA SU BASE DI CONTRATTO, TORTO, NEGLIGENZA, STRETTA RESPONSABILITÀ O ALTRIMENTI, ANCHE SE EIZO O I DISTRIBUTORI EIZO AUTORIZZATI SONO STATI AVVERTITI DELLA POSSIBILITÀ DI TALI DANNI. QUESTA ESCLUSIONE INCLUDE ANCHE QUALSIASI RESPONSABILITÀ CHE POSSA INSORGERE DA RECLAMI DI TERZI CONTRO L’ACQUIRENTE ORIGINALE. L’ESSENZA DI QUESTO PROVVEDIMENTO È LIMITARE LA RESPONSABILITÀ POTENZIALE DI EIZO E DEI DISTRIBUTORI DERIVANTE DA QUESTA GARANZIA LIMITATA E/O DALLE VENDITE.

BEGRÄNSAD GARANTI

EIZO Corporation (nedan kallat "**EIZO**") och EIZOs auktoriserade distributörer (nedan kallade "**Distributörer**") garanterar i enlighet med villkoren i denna begränsade garanti (nedan kallad "**Garantin**") den ursprunglige köparen (nedan kallad den "**Ursprunglige köparen**") som köpte den i dokumentet specificerade produkten (nedan kallad "**Produkten**") från EIZO eller Distributörer, att EIZO eller Distributörer enligt eget gottfinnande kostnadsfritt antingen reparera eller byta ut den defekta Produkten om den Ursprunglige köparen inom Garantiperioden (definieras nedan) upptäcker att Produkten fungerar felaktigt eller skadas under normal användning av Produkten i enlighet med beskrivningen i bruksanvisningen (nedan kallad "**Bruksanvisning**").

Garantiperioden är begränsad till två (2) år från datumet för Produktens inköp (här kallad "Garantiperioden"). EIZO och Distributörer ska inte under några villkor ha något annat ansvar än vad som anges i denna garanti gällande Produkten i relation till den Ursprunglige köparen eller tredje part.

EIZO och Distributörer kommer att upphöra med lagerhållning av Produktens delar efter sju (7) år efter att produktionen av dessa delar upphört. När skärmen repareras använder EIZO och distributörer reservdelar som uppfyller våra kvalitetsstandarder.

Garantin är endast giltig i de länder där det finns Distributörer. Garantin begränsar inte några av den Ursprunglige köparens lagstadgade rättigheter.

Oavsett andra villkor i denna garanti ska inte EIZO Distributörer under några villkor ha något ansvar i något av de fall som beskrivs nedan:

- (a) När någon bristfällighet hos Produkten kan härledas till att ha uppstått vid frakt, modifiering, ändring, felaktigt handhavande, olycka, felaktig installation, katastrof, felaktigt underhåll och/eller felaktig reparation utförd av tredje part annan än EIZO och Distributörer.
- (b) Alla former av inkompatibilitet hos Produkten på grund av möjliga tekniska innovationer och/eller bestämmelser.
- (c) Alla försämringar av sensorn.
- (d) Alla försämringar av bildens prestanda beroende på förbrukningsdelar så som LCD-panel och/eller bakgrundsbelysning etc. (t.ex. ändringar i ljusstyrka, jämnhet i ljusstyrka, färg, färgjämnhet, defekta pixlar och/eller fast lysande pixlar etc.).
- (e) Alla defekter hos Produkten som orsakats av extern utrustning.
- (f) Alla defekter hos Produkten på vilken det ursprungliga serienumret har ändrats eller avlägsnats.
- (g) Alla produktfel som orsakas av vätska som läcker från batteriet.
- (h) All normal försämring av Produkten, speciellt förbrukningsartiklar, tillbehör och/eller yttre delar (t.ex. batterier, knappar, roterande delar, fjärrkontroll, kablar, Bruksanvisningen etc.).
- (i) Varje deformation, missfärgning och/eller skevhet av Produktens yttre inklusive ytan på LCD-panelen.

För att erhålla service under denna garanti måste den Ursprunglige köparen (med hänseende till risken för skada och/eller förlust under transport) leverera Produkten till närmaste Distributör med förebetalad frakt, i dess ursprungliga förpackning eller annan fullgod förpackning som ger likvärdigt skydd. Den Ursprunglige köparen måste kunna visa inköpsbevis för Produkten som klagör Produktens inköpsdatum vid begäran av garantiservice.

Garantiperioden för alla utbytta och/eller reparerade produkter under denna garanti skall upphöra vid utgången av den ursprungliga Garantiperioden.

EIZO ELLER DISTRIBUTÖRER ÄR INTE ANSVARIGA FÖR NÅGON FORM AV SKADA ELLER FÖRLUST AV DATA ELLER ANNAN INFORMATION SOM HAR LAGRATS I NÅGON FORM AV MEDIA ELLER ANNAN DEL AV NÅGON PRODUKT SOM HAR RETURNERATS TILL EIZO ELLER DISTRIBUTÖRER FÖR REPARATION.

EIZO OCH DISTRIBUTÖRERNA GARANTERAR INGET, UTTRYCKLIGEN ELLER UNDERFÖRSTÅTT, VAD BETRÄFFAR PRODUKTEN OCH DESS KVALITET, PRESTANDA, SÄLJBARHET ELLER LÄMPLIGHET FÖR NÅGON FORM AV SPECIELL ANVÄNDNING. UNDER INGA OMSTÄNDIGHETER SKALL EIZO ELLER DISTRIBUTÖRERNA HÅLLAS ANSVARIGA FÖR NÅGRA SOM HELST UNDERORDNADE, INDIREKTA, SPECIELLA, DÄRAV FÖLJANDE ELLER ÖVRIGA SKADOR (INKLUSIVE, UTAN BEGRÄNSNING TILL, SKADOR FÖR FÖRLUST AV INKOMST, AVBRUTEN AFFÄRSRÖRELSE, FÖRLUST AV AFFÄRSINFORMATION ELLER ANNAN SÄRSKILD FÖRLUST) SOM UPPSTÅTT SOM ETT RESULTAT AV ANVÄNDNING ELLER OFÖRMÅGA ATT ANVÄNDA PRODUKTEN ELLER I NÅGON FORM AV ANSLUTNING TILL PRODUKTERNA, VARE SIG DETTA GRUNDAS PÅ KONTRAKT, ÅTALBAR HANDLING, FÖRSUMLIGHET, ANSVARSSKYLDIGHET ELLER ANNAT, ÄVEN OM EIZO ELLER DISTRIBUTÖRERNA HAR INFORMERATS BETRÄFFANDE MÖJLIGHET ATT SÅDANA SKADOR FÖRELIGGER. DETTA UNDANTAG OMFATTAR ÄVEN ALL FORM AV ANSVARSSKYLDIGHET SOM KAN UPPSTÅ GENOM EN TREDJE PARTS ANSPRÅK GENTEMOT DEN URSPRUNGLIGE KÖPAREN. GRUNDBESTÄNDSDELEN I BESTÄMMELEN ÄR ATT BEGRÄNSA DET EVENTUELLA ANSVARSTAGANDET FÖR EIZO OCH DISTRIBUTÖRERNA SOM KAN UPPSTÅ GENOM DENNA BEGRÄNSADE GARANTI OCH/ELLER FÖRSÄLJNING.

ΠΕΡΙΟΡΙΣΜΕΝΗ ΕΓΓΥΗΣΗ

Η EIZO Corporation (στο εξής «**EIZO**») και οι διανομείς που εξουσιοδοτεί η EIZO (στο εξής «**Διανομείς**») παρέχουν εγγύηση, υποκειμένη και σύμφωνα με τους όρους της παρούσας περιορισμένης εγγύησης (στο εξής «**Εγγύηση**»), στον αρχικό αγοραστή (στο εξής «**Αρχικός Αγοραστής**») ο οποίος αγόρασε το προϊόν που καθορίζεται στο παρόν έγγραφο (στο εξής «**Προϊόν**») από την EIZO ή τους Διανομείς, η οποία εξασφαλίζει ότι η EIZO και οι Διανομείς, σύμφωνα με τη διακριτή ευχέρειά τους, είτε θα επισκευάσουν είτε θα αντικαταστήσουν το Προϊόν χωρίς χρέωση εάν ο Αρχικός Αγοραστής αντιληφθεί εντός της Περιόδου Εγγύησης (ορίζεται κατωτέρω) ότι το Προϊόν δυσλειτουργεί ή έχει υποστεί βλάβη κατά τη διάρκεια κανονικής χρήσης του Προϊόντος σύμφωνα με την περιγραφή στο εγχειρίδιο χρήσης που συνοδεύει το Προϊόν (στο εξής «**Εγχειρίδιο Χρήστη**»).

Η περίοδος της παρούσας Εγγύησης είναι δύο (2) έτη από την ημερομηνία αγοράς του Προϊόντος (στο εξής «Περίοδος Εγγύησης»). Η EIZO και οι Διανομείς δεν φέρουν καμία ευθύνη ή υποχρέωση όσον αφορά το Προϊόν σε σχέση με τον Αρχικό Αγοραστή ή οποιοδήποτε τρίτο μέρος, ούτε άλλη ευθύνη διαφορετική από αυτήν που παρέχεται στην παρούσα Εγγύηση.

Η EIZO και οι Διανομείς θα παύσουν να διατηρούν ή να αποθηκεύουν τυχόν εξαρτήματα του Προϊόντος κατόπιν της λήξης των επτά (7) ετών μετά τη διακοπή της παραγωγής τέτοιων εξαρτημάτων. Κατά την επισκευή της οθόνης, η EIZO και οι Διανομείς θα χρησιμοποιήσουν ανταλλακτικά επισκευής που συμμορφώνονται με τα πρότυπά μας για τη Διασφάλιση Ποιότητας.

Η Εγγύηση ισχύει μόνο σε χώρες ή περιοχές όπου βρίσκονται οι Διανομείς. Η Εγγύηση δεν περιορίζει οποιαδήποτε νόμιμα δικαιώματα του Αρχικού Αγοραστή.

Λαμβανομένης υπόψη κάθε διάταξης της παρούσας Εγγύησης, η EIZO και οι Διανομείς δεν θα έχουν καμία απολύτως υποχρέωση σύμφωνα με την παρούσα Εγγύηση σε οποιαδήποτε από τις περιπτώσεις που διατυπώνονται κατωτέρω:

- (α) Τυχόν ελάττωμα του Προϊόντος που προκαλείται από ζημιά κατά τη μεταφορά, τροποποίηση, αλλαγή, κατάχρηση, λανθασμένη χρήση, ατύχημα, λανθασμένη εγκατάσταση, καταστροφή, εσφαλμένη συντήρηση ή/και λανθασμένη επισκευή από τρίτο μέρος εκτός της EIZO και των Διανομέων,
- (β) Τυχόν ασυμβατότητα του Προϊόντος λόγω πιθανών τεχνικών καινοτομιών ή/και κανονισμών,
- (γ) Τυχόν επιδείνωση του αισθητήρα,
- (δ) Τυχόν επιδείνωση της απόδοσης οθόνης που προκαλείται από τη φθορά αναλώσιμων εξαρτημάτων όπως της οθόνης LCD ή/και του φωτός υποβάθρου, κτλ. (π.χ. αλλαγές στη φωτεινότητα, αλλαγές στην ομοιομορφία φωτεινότητας, αλλαγές στο χρώμα, αλλαγές στην ομοιομορφία χρώματος, ελαττώματα σε pixel περιλαμβανομένων των καμένων pixel, κτλ.),
- (ε) Τυχόν ελάττωμα του Προϊόντος που προκαλείται από εξωτερικό εξοπλισμό,
- (στ) Τυχόν ελάττωμα του Προϊόντος στο οποίο έχει τροποποιηθεί ή αφαιρεθεί ο γνήσιος αριθμός σειράς,
- (ζ) Τυχόν ελάττωμα του Προϊόντος που προκαλείται από διαρροή υγρού από την μπαταρία,
- (η) Τυχόν φυσιολογική φθορά του προϊόντος, ιδιαίτερα αυτής των αναλώσιμων, των αξεσουάρ ή/και των προσαρτημάτων (π.χ. μπαταρίες, κουμπιά, περιστρεφόμενα μέρη, τηλεχειριστήριο, καλώδια, Εγχειρίδιο Χρήστη, κτλ.), και
- (θ) Τυχόν παραμόρφωση, αποχρωματισμό ή/και διαστρέβλωση του εξωτερικού μέρους του προϊόντος, περιλαμβανομένης της επιφάνειας της οθόνης LCD.

Ο Αρχικός Αγοραστής για να δικαιούται υπηρεσίες επισκευής σύμφωνα με την Εγγύηση, θα πρέπει να παραδώσει το Προϊόν, με πληρωμένα τα μεταφορικά έξοδα, στην αρχική του συσκευασία ή σε άλλη επαρκή συσκευασία με ισότιμο βαθμό προστασίας, αναλαμβάνοντας τον κίνδυνο βλάβης ή/και απώλειας κατά τη μεταφορά, στον τοπικό Διανομέα. Ο Αρχικός Αγοραστής όταν ζητά υπηρεσίες επισκευής σύμφωνα με την Εγγύηση, θα πρέπει να προσκομίζει την απόδειξη αγοράς του Προϊόντος και την ημερομηνία της αγοράς.

Η Περίοδος Εγγύησης για οποιοδήποτε αντικατεστημένο ή/και επισκευασμένο προϊόν σύμφωνα με την παρούσα Εγγύηση λήγει στο τέλος της αρχικής Περιόδου Εγγύησης.

Η EIZO Ή ΟΙ ΔΙΑΝΟΜΕΙΣ ΔΕΝ ΕΥΘΥΝΟΝΤΑΙ ΓΙΑ ΟΠΟΙΟΔΗΠΟΤΕ ΒΛΑΒΗ Ή ΑΠΩΛΕΙΑ ΔΕΔΟΜΕΝΩΝ Ή ΑΛΛΩΝ ΠΛΗΡΟΦΟΡΙΩΝ ΠΟΥ ΑΠΟΘΗΚΕΥΟΝΤΑΙ ΣΕ ΟΠΟΙΟΔΗΠΟΤΕ ΜΕΣΟ Ή ΟΠΟΙΟΔΗΠΟΤΕ ΑΛΛΟ ΜΕΡΟΣ ΣΕ ΟΠΟΙΟΔΗΠΟΤΕ ΠΡΟΪΟΝ ΠΟΥ ΕΠΙΣΤΡΕΦΕΤΑΙ ΣΤΗΝ EIZO Ή ΣΕ ΔΙΑΝΟΜΕΑ ΓΙΑ ΕΠΙΣΚΕΥΗ.

Η EIZO ΚΑΙ ΟΙ ΔΙΑΝΟΜΕΙΣ ΔΕΝ ΠΑΡΕΧΟΥΝ ΚΑΜΙΑ ΠΕΡΑΙΤΕΡΩ ΕΓΓΥΗΣΗ, ΡΗΤΗ Ή ΣΥΝΕΠΑΓΟΜΕΝΗ, ΟΣΟΝ ΑΦΟΡΑ ΤΟ ΠΡΟΪΟΝ ΚΑΙ ΤΗΝ ΠΟΙΟΤΗΤΑ, ΤΗΝ ΑΠΟΔΟΣΗ, ΤΗΝ ΕΜΠΟΡΕΥΣΙΜΟΤΗΤΑ Ή ΤΗΝ ΚΑΤΑΛΛΗΛΟΤΗΤΑ ΤΟΥ ΓΙΑ ΟΠΟΙΟΔΗΠΟΤΕ ΣΥΓΚΕΚΡΙΜΕΝΗ ΧΡΗΣΗ. ΣΕ ΚΑΜΙΑ ΠΕΡΙΠΤΩΣΗ Η EIZO Ή ΟΙ ΔΙΑΝΟΜΕΙΣ ΔΕΝ ΘΑ ΕΥΘΥΝΟΝΤΑΙ ΓΙΑ ΚΑΜΙΑ ΑΠΟΛΥΤΩΣ ΤΥΧΑΙΑ, ΕΜΜΕΣΗ, ΕΙΔΙΚΗ, ΣΥΝΕΠΑΓΟΜΕΝΗ Ή ΑΛΛΗ ΒΛΑΒΗ (ΠΕΡΙΛΑΜΒΑΝΟΜΕΝΩΝ, ΜΕΤΑΞΥ ΑΛΛΩΝ, ΒΛΑΒΩΝ Ή ΑΠΩΛΕΙΑΣ ΚΕΡΔΩΝ, ΔΙΑΚΟΠΗΣ ΕΠΙΧΕΙΡΗΜΑΤΙΚΩΝ ΔΡΑΣΤΗΡΙΟΤΗΤΩΝ, ΑΠΩΛΕΙΑΣ ΕΠΙΧΕΙΡΗΜΑΤΙΚΩΝ ΠΛΗΡΟΦΟΡΙΩΝ Ή ΤΥΧΟΝ ΑΛΛΗΣ ΧΡΗΜΑΤΙΚΗΣ ΑΠΩΛΕΙΑΣ) ΠΟΥ ΠΡΟΚΥΠΤΕΙ ΑΠΟ ΤΗ ΧΡΗΣΗ Ή ΤΗΝ ΑΝΙΚΑΝΟΤΗΤΑ ΧΡΗΣΗΣ ΤΟΥ ΠΡΟΪΟΝΤΟΣ Ή ΤΥΧΟΝ ΑΛΛΗΣ ΣΥΝΔΕΣΗΣ ΜΕ ΤΟ ΠΡΟΪΟΝ, ΕΙΤΕ ΒΑΣΙΖΕΤΑΙ ΣΕ ΣΥΜΒΟΛΑΙΟ, ΒΛΑΒΗ, ΑΜΕΛΕΙΑ, ΑΥΣΤΗΡΗ ΕΥΘΥΝΗ Ή ΕΙΔΑΛΛΩΣ, ΑΚΟΜΗ ΚΙ ΕΑΝ Η EIZO Ή ΟΙ ΔΙΑΝΟΜΕΙΣ ΕΝΗΜΕΡΩΘΟΥΝ ΓΙΑ ΤΗΝ ΠΙΘΑΝΟΤΗΤΑ ΤΕΤΟΙΩΝ ΖΗΜΙΩΝ. Η ΕΞΑΙΡΕΣΗ ΑΥΤΗ ΠΕΡΙΛΑΜΒΑΝΕΙ ΕΠΙΣΗΣ ΟΠΟΙΟΔΗΠΟΤΕ ΕΥΘΥΝΗ ΕΝΔΕΧΕΤΑΙ ΝΑ ΠΡΟΚΥΨΕΙ ΑΠΟ ΑΞΙΩΣΕΙΣ ΤΡΙΤΟΥ ΜΕΡΟΥΣ ΚΑΤΑ ΤΟΥ ΑΡΧΙΚΟΥ ΑΓΟΡΑΣΤΗ. Η ΟΥΣΙΑ ΤΟΥ ΟΡΟΥ ΑΥΤΟΥ ΕΙΝΑΙ ΝΑ ΠΕΡΙΟΡΙΣΕΙ ΤΗΝ ΠΙΘΑΝΗ ΕΥΘΥΝΗ ΤΗΣ EIZO ΚΑΙ ΤΩΝ ΔΙΑΝΟΜΕΩΝ ΠΟΥ ΠΡΟΚΥΠΤΕΙ ΑΠΟ ΤΗΝ ΠΑΡΟΥΣΑ ΕΓΓΥΗΣΗ Ή/ΚΑΙ ΤΙΣ ΠΩΛΗΣΕΙΣ.

ОГРАНИЧЕННАЯ ГАРАНТИЯ

EIZO Corporation (называемая в дальнейшем “EIZO”) и авторизованные EIZO дистрибуторы (называемые в дальнейшем “Дистрибуторы”) гарантируют, в соответствии с условиями и пунктами этой ограниченной гарантии (называемой в дальнейшем “Гарантия”), первичному покупателю (называемому в дальнейшем “Первоначальный покупатель”), который приобрел у EIZO или Дистрибуторов продукт, указанный в этом документе (называемый в дальнейшем “Продукт”), что EIZO или Дистрибуторы на свое усмотрение либо бесплатно отремонтируют, либо бесплатно заменят Продукт, если Первоначальный покупатель признает в пределах Гарантийного срока (определенного ниже), что Продукт неисправен или он поврежден процессе нормального использования продукта в соответствии с описанием в инструкции по эксплуатации, прилагаемой к Продукту (называемой в дальнейшем “Руководство пользователя”).

Гарантийный период ограничен сроком два (2) года от даты приобретения Продукта (называемый в дальнейшем “Гарантийный период”). EIZO и Дистрибуторы не несут никакой ответственности и не берут обязательств относительно Продукта по отношению к Первоначальному покупателю или по отношению к любым третьим сторонам, кроме обязательств, оговоренных в этой Гарантии.

EIZO и Дистрибуторы прекратят хранение или складирование любых деталей Продукта по истечении семи (7) лет после прекращения производства таких деталей. В случае ремонта монитора EIZO и Дистрибуторы будут использовать запчасти, которые соответствуют нашим стандартам QC (контроль качества).

Гарантия действительна только в странах или регионах, где расположены Дистрибуторы. Гарантия не ограничивает никакие законные права Первоначального покупателя.

Несмотря на другие условия этой Гарантии EIZO и Дистрибуторы не несут никаких обязательств согласно этой Гарантии в любом из перечисленных ниже случаев:

- (а) Любые дефекты Продукта, вызванные повреждениями при перевозке, модификацией, изменением, неправильным обращением, неправильным использованием, авариями, неправильной установкой, стихийными бедствиями, неправильным уходом и/или неправильным ремонтом третьей стороной, отличной от EIZO или Дистрибуторов;
- (б) Любые несовместимости Продукта из-за технических усовершенствований и/или изменения технических норм;
- (в) Любое повреждение датчика;
- (г) Любые ухудшения работы дисплея, вызванные изнашиванием невосстановимых частей, таких как панель ЖКД и/или подсветка и т.д. (например, изменение в яркости, изменение в равномерности яркости, изменение в цветности, изменение в равномерности цветности, изменение в пикселях, включая выгоревшие пиксели и т.д.);
- (д) Любые дефекты Продукта, вызванные внешним оборудованием;
- (е) Любые дефекты Продукта, при которых оригинальный серийный номер был изменен или удален;
- (ж) Любые дефекты Продукта, вызванные протеканием батареек;
- (з) Любые естественные ухудшения продукта, в частности, вызванные износом расходных частей, принадлежностей и/или приспособлений (например, батареек, кнопок, вращающихся частей, пульта дистанционного управления, кабелей, Руководства пользователя и т.д.); и
- (и) Любые деформации, изменения цвета и/или коробления внешней поверхности продукта, включая поверхность панели ЖКД.

Чтобы получить техническое обслуживание в рамках Гарантии, Первоначальный покупатель должен доставить Продукт местному Дистрибутору, оплатив перевозку, в его оригинальной упаковке или в другой соответствующей упаковке, обеспечивающей равноценную степень защиты, принимая во внимание риск повреждения и/или утери при транспортировке. При запросе технического обслуживания в рамках Гарантии Первоначальный покупатель должен предоставить свидетельство покупки продукта и даты покупки.

Гарантийный период для любого замененного и/или отремонтированного продукта в рамках Гарантии истекает в конце завершения срока действия оригинального Гарантийного периода.

EIZO ИЛИ ДИСТРИБУТОРЫ НЕ НЕСУТ ОТВЕТСТВЕННОСТИ ЗА ЛЮБЫЕ ПОВРЕЖДЕНИЯ ИЛИ УТЕРЮ ДАННЫХ ИЛИ ДРУГОЙ ИНФОРМАЦИИ, ХРАНЯЩИХСЯ НА КАКИХ-ЛИБО НОСИТЕЛЯХ ИНФОРМАЦИИ ИЛИ НА ЛЮБЫХ ДРУГИХ ЧАСТЯХ ПРОДУКТА, КОТОРЫЙ ВОЗВРАЩЕН EIZO ИЛИ ДИСТРИБУТОРАМ ДЛЯ РЕМОНТА.

EIZO и ДИСТРИБУТОРЫ НЕ ДАЮТ НИКАКОЙ ДАЛЬНЕЙШЕЙ ГАРАНТИИ, ВЫРАЖЕННОЙ ИЛИ ПОДРАЗУМЕВАЕМОЙ, ОТНОСИТЕЛЬНО ПРОДУКТА И ЕГО КАЧЕСТВА, ТЕХНИЧЕСКИХ ХАРАКТЕРИСТИК, ТОВАРНОСТИ ИЛИ СООТВЕТСТВИЯ ДЛЯ КАКОГО-ЛИБО ОПРЕДЕЛЕННОГО ИСПОЛЬЗОВАНИЯ. НИ ПРИ КАКИХ УСЛОВИЯХ EIZO ИЛИ ДИСТРИБУТОРЫ НЕ НЕСУТ ОТВЕТСТВЕННОСТИ ЗА ЛЮБОЙ СЛУЧАЙНЫЙ, КОСВЕННЫЙ, СПЕЦИАЛЬНЫЙ, ПОБОЧНЫЙ ИЛИ ИНОЙ УЩЕРБ (ВКЛЮЧАЯ, БЕЗ ОГРАНИЧЕНИЙ, УЩЕРБ ИЗ-ЗА НЕПОЛУЧЕННОЙ ПРИБЫЛИ, ПРЕРЫВАНИЯ БИЗНЕСА, ПОТЕРИ КОММЕРЧЕСКОЙ ИНФОРМАЦИИ ИЛИ ЛЮБЫЕ ДРУГИЕ ФИНАНСОВЫЕ ПОТЕРИ), ВОЗНИКШИЙ ИЗ-ЗА ИСПОЛЬЗОВАНИЯ ИЛИ НЕВОЗМОЖНОСТИ ИСПОЛЬЗОВАТЬ ПРОДУКТ ИЛИ В ЛЮБОЙ ДРУГОЙ СВЯЗИ С ПРОДУКТОМ, ЛИБО ОСНОВАННЫЙ НА КОНТРАКТНЫХ ОТНОШЕНИЯХ, ГРАЖДАНСКИХ ПРАВОНАРУШЕНИЯХ, НЕБРЕЖНОСТИ, ПРИЧИНЕНИЯ УЩЕРБА ТРЕТЬЕЙ СТОРОНЕ ИЛИ ЧЕМ-ЛИБО ЕЩЕ, ДАЖЕ ЕСЛИ EIZO ИЛИ ДИСТРИБУТОРЫ БЫЛИ УВЕДОМЛЕННЫ О ВОЗМОЖНОСТИ ТАКОГО УЩЕРБА. ЭТО ИСКЛЮЧЕНИЕ ТАКЖЕ ВКЛЮЧАЕТ ЛЮБЫЕ ОБЯЗАТЕЛЬСТВА, КОТОРЫЕ МОГУТ ВОЗНИКНУТЬ В РЕЗУЛЬТАТЕ ТРЕБОВАНИЙ ТРЕТЬЕЙ СТОРОНЫ В ОТНОШЕНИИ ПЕРВОНАЧАЛЬНОГО ПОКУПАТЕЛЯ. СУЩЕСТВОМ ЭТОГО ПОЛОЖЕНИЯ ЯВЛЯЕТСЯ ОГРАНИЧЕНИЕ ПОТЕНЦИАЛЬНОЙ ОТВЕТСТВЕННОСТИ EIZO И ДИСТРИБУТОРОВ, ВОЗНИКАЮЩЕЙ ИЗ-ЗА ЭТОЙ ОГРАНИЧЕННОЙ ГАРАНТИИ И/ЛИ ПРОДАЖ.

有限责任保证书

EIZO Corporation (以下简称“EIZO”)和 EIZO 授权的经销商 (以下简称“经销商”), 接受并依照本有限责任保证书 (以下简称“保证书”)之条款, 向从 EIZO 和经销商购买本文中规定产品 (以下简称“产品”)的原买方 (以下称“原买方”)提供保证:在保证期内 (规定如下), 如果原买方发现按本产品所附使用说明书 (以下简称“用户手册”)所述方式正常使用本产品过程中, 本产品出现故障或损坏, EIZO 和经销商根据其独立的判断免费修理或更换该产品。

本保证期限定为本产品自购买本产品之日起的二 (2) 年 (以下简称“保证期限”)。EIZO 和经销商将不向原买方或任何第三方承担本保证书所规定之外的与本产品有关任何责任或义务。

本产品的任何部件停产七 (7) 年后, EIZO 和经销商将不再保留或保管任何这类部件。维修显示器时, EIZO 与经销商将使用符合我方质量控制标准的替换零件。

本保证书仅对于设有经销商的国家或地区有效。本保证书并不限定原买方的任何法律权利。

无论本保证书的任何其他条款如何规定, 对于任何下列情况之一, EIZO 和经销商将不承担本保证书规定责任:

- (a) 由于运输损害、改装、改动、滥用、误用、意外事故、错误安装、灾害、维护不善和 / 或由除 EIZO 和经销商以外的第三方进行不适当的修理造成本产品的任何故障。
- (b) 由于可能发生的技术变更和 / 或调整造成本产品的任何不兼容性。
- (c) 传感器的任何劣化。
- (d) 由于诸如液晶显示屏 (LCD) 和 / 或背灯等消耗品部件的老化造成的任何显示性能低劣 (如亮度变化、亮度均一性变化、色彩变化、色彩均一性变化、如烧伤像素等像素缺陷)。
- (e) 因外部设备造成本产品的任何故障。
- (f) 因本产品的原序号被改变或消除造成本产品的任何故障。
- (g) 因电池液体泄漏造成本产品的任何故障。
- (h) 本产品的任何正常老化, 尤其是消耗品、附件和 / 或附加装置 (如电池、按钮、旋转部件、遥控器、电缆、用户手册等)、以及
- (i) 本产品表面包括液晶显示屏 (LCD) 表面的任何变形、变色和 / 翘曲。

为了获得本保证书规定的服务, 原买方必须使用原包装或其他具有同等保护程度的适当包装将本产品运送到当地的经销商, 并且预付运费, 承担运输中的损坏和 / 或损失的风险。要求提供本保证书规定的服务时, 原买方必须提交购买本产品和标明此购买日期的证明。

按本保证书规定进行了更换和 / 或修理的任何产品的保证期限, 将在原保证期限结束时终止。

在返回给 EIZO 和经销商进行修理后, 任何产品的任何媒体或任何部件中储存的数据或其他信息发生任何损坏或损失, 对此 EIZO 和经销商将不承担责任。

对于本产品及其质量、性能、可销售性以及对于特殊用途的适合性, EIZO 和经销商不提供其他任何明示或暗示的保证。因使用本产品或无法使用本产品或因与本产品有任何关系 (无论是否根据合同) 而造成:任何附带的、间接的、特殊的、随之发生的或其他的损害 (包括但不限于: 利润损失、业务中断、业务信息丢失或其他任何金钱损失) 以及侵权行为、过失、严格赔偿责任或其他责任, 即使已经向 EIZO 和经销商提出了发生这些损害的可能性, 对此 EIZO 和经销商概不承担责任。本免责条款还包括因第三方向原买方提出索赔而可能发生的任何责任。本条款的本质是限定由于本有限责任保证书和 / 或销售本产品所发生的 EIZO 和经销商的潜在责任。

Informations sur le recyclage

Recycling Information

This product, when disposed of, is supposed to be collected and recycled according to your country's legislation to reduce environmental burden. When you dispose of this product, please contact a distributor or an affiliate in your country.

The contact addressees are listed on the EIZO website below.

<http://www.eizoglobal.com>

For recycling information for customers in Switzerland, please refer to the following website.

<http://www.swico.ch>

Informationen zum Thema Recycling

Dieses Produkt muss gemäß den Vorschriften Ihres Landes zur Entlastung der Umwelt recyclet werden. Wenden Sie sich bei der Entsorgung dieses Produkts an einen Verteiler oder eine Tochtergesellschaft in Ihrem Land.

Die Adressen zur Kontaktaufnahme sind auf der unten angegebenen Website von EIZO aufgeführt.

<http://www.eizoglobal.com>

Kunden in der Schweiz entnehmen Informationen zum Recycling der folgenden Website:

<http://www.swico.ch>

Informations sur le recyclage

Ce produit doit être jeté aux points de collecte prévus à cet effet et recyclé conformément à la législation de votre pays, afin de réduire l'impact sur l'environnement. Lorsque vous jetez ce produit, veuillez contacter un distributeur ou une société affiliée de votre pays.

Les adresses des distributeurs sont répertoriées sur le site Web EIZO ci-dessous.

<http://www.eizoglobal.com>

Pour les clients en Suisse, veuillez consulter le site Web suivant afin d'obtenir des informations sur le recyclage.

<http://www.swico.ch>

Información sobre reciclaje

Este producto debe desecharse y reciclarse según la legislación del país para reducir el impacto medioambiental. Cuando desee deshacerse de este producto, póngase en contacto con un distribuidor o una filial de su país.

Encontrará las direcciones de contacto en el sitio web de EIZO que se indica a continuación.

<http://www.eizoglobal.com>

Informazioni sul riciclaggio

Per lo smaltimento e il riciclaggio del presente prodotto, attenersi alle normative vigenti nel proprio paese per ridurre l'impatto ambientale. Per lo smaltimento, rivolgersi ad un distributore o un affiliato presenti nel proprio paese.

Gli indirizzi sono elencati nel sito Web EIZO riportato di seguito.

<http://www.eizoglobal.com>

Per informazioni sul riciclaggio per i clienti in Svizzera, consultare il sito Web riportato di seguito.

<http://www.swico.ch>

Återvinningsinformation

När denna produkt kasseras ska den hanteras och återvinnas enligt landets föreskrifter för att reducera miljöpåverkan. När du kasserar produkten ska du kontakta en distributör eller representant i ditt land.

Kontaktadresserna listas på EIZO-webbplatsen nedan.

<http://www.eizoglobal.com>

Πληροφορίες ανακύκλωσης

Το προϊόν αυτό, όταν απορρίπτεται, πρέπει να συλλέγεται και να ανακυκλώνεται σύμφωνα με τη νομοθεσία της χώρας σας έτσι ώστε να μην επιβαρύνει το περιβάλλον. Για να απορρίψετε το προϊόν, επικοινωνήστε με έναν αντιπρόσωπο ή μια θυγατρική εταιρεία στη χώρα σας.

Οι διευθύνσεις επικοινωνίας αναγράφονται στην τοποθεσία web της EIZO παρακάτω.
<http://www.eizoglobal.com>

Сведения по утилизации

По истечении срока службы данного продукта его следует принести на сборный пункт и утилизировать в соответствии с действующими предписаниями в вашей стране, чтобы уменьшить вредное воздействие на окружающую среду. Прежде чем выбросить данный продукт, обратитесь к дистрибьютору или в местное представительство компании в вашей стране.

Контактные адреса можно найти на веб-узле EIZO.

<http://www.eizoglobal.com>

Informatie over recycling

Wanneer u dit product wilt weggooien, moet het uit milieu-overwegingen worden verzameld en gerecycled volgens de betreffende wetgeving van uw land. Wanneer u dit product wilt weggooien, moet u contact opnemen met een distributeur of een partner in uw land.

De contactadressen worden vermeld op de volgende EIZO-website.

<http://www.eizoglobal.com>

Informação sobre reciclagem

Este produto, quando o deitar fora, deve ser recolhido e reciclado de acordo com a legislação do seu país para reduzir a poluição. Quando deitar fora este produto, contacte um distribuidor ou uma filial no seu país.

Os endereços de contacto estão listados no website do EIZO, abaixo.

<http://www.eizoglobal.com>

Oplysninger om genbrug

Denne produkt forventes ved bortskaffelse at blive indsamlet og genbrugt i overensstemmelse med lovgivningen i dit land for at reducere belastningen af miljøet. Når du bortskaffer denne produkt, skal du kontakte en distributør eller et tilknyttet selskab i dit land.

Adresserne på kontaktpersonerne er angivet på EIZO's websted nedenfor.

<http://www.eizoglobal.com>

Kierrätystä koskevia tietoja

Tuote tulee hävittää kierrättämällä maan lainsäädännön mukaisesti ympäristön kuormittumisen vähentämiseksi. Kun hävität tuotteen, ota yhteyttä jälleenmyyjään tai tytäryhtiöön maassasi.

Yhteystiedot löytyvät EIZOn Internet-sivustolta.

<http://www.eizoglobal.com>

Wykorzystanie surowców wtórnych

Ten produkt po zużyciu powinien być zbierany i przetwarzany zgodnie z krajowymi przepisami dotyczącymi ochrony środowiska. Wyrzucając ten produkt, należy skontaktować się z lokalnym dystrybutorem lub partnerem. Adresy kontaktowe można znaleźć we wskazanej poniżej witrynie internetowej firmy EIZO.

<http://www.eizoglobal.com>

Informace o recyklaci

Při likvidaci produktu musí být produkt vyzvednut a recyklován podle zákonů příslušné země, aby nedocházelo k zatěžování životního prostředí. Zbavujete-li se produktu, kontaktujte distributora nebo pobočku ve své zemi. Kontaktní adresy jsou uvedeny na následující webové stránce společnosti EIZO.
<http://www.eizoglobal.com>

Ringlussevõtu alane teave

Keskkonnakoormuse vähendamiseks tuleks kasutatud tooted kokku koguda ja võtta ringlusse vastavalt teie riigi seadustele. Kui kõrvaldate käesoleva toote, võtke palun ühendust turustaja või filiaaliga oma riigis. Kontaktisikud on toodud EIZO veebilehel järgmisel aadressil:
<http://www.eizoglobal.com>

Újrahasznosítási információ

Jelen terméket, amikor eldobjuk, az illető ország törvényei alapján kell összegyűjteni és újrahasznosítani, hogy csökkentsük a környezet terhelését. Amikor ezt a terméket eldobja, kérjük lépjen kapcsolatba egy országon belüli forgalmazóval vagy társvállalkozással.
A kapcsolat címei az EIZO alábbi weboldalán találhatók felsorolva:
<http://www.eizoglobal.com>

Podatki o recikliranju

Ob koncu uporabe odslužen izdelek izročite na zbirno mesto za recikliranje v skladu z okoljevarstveno zakonodajo vaše države. Prosimo, da se pri odstranjevanju izdelka obrnete na lokalnega distributerja ali podružnico.
Kontaktne naslovi so objavljeni na spodaj navedenih spletnih straneh EIZO:
<http://www.eizoglobal.com>

Informácie o recyklácii

Pri likvidácii musí byť tento výrobok recyklovaný v súlade s legislatívou vašej krajiny, aby sa znížilo zaťaženie životného prostredia. Keď sa chcete zbaviť tohto výrobku, kontaktujte prosím distribútora alebo pobočku vo vašej krajine.
Zoznam kontaktných adries je uvedený na nasledovnej webovej stránke firmy EIZO:
<http://www.eizoglobal.com>

Pārstrādes informācija

Utilizējot šo produktu, tā savākšana un pārstrāde veicama atbilstoši jūsu valsts likumdošanas prasībām attiecībā uz slodzes uz vidi samazināšanu. Lai veiktu šī produkta utilizāciju, sazinieties ar izplatītāju vai pārstāvniecību jūsu valstī.
Kontaktadrese ir norādītas zemāk minētajā EIZO tīmekļa vietnē.
<http://www.eizoglobal.com>

Informacja apie gražinamąjį perdirbimą

Šalinant (išmetant) šiuos gaminius juos reikia surinkti ir perdirbti gražinamuju būdu pagal jūsų šalies teisės aktus, siekiant sumažinti aplinkos teršimą. Kai reikia išmesti šį gaminį, kreipkitės į jūsų šalyje veikiančią gaminių pardavimo atstovybę arba jos filialą.
Kontaktiniai adresatai nurodyti EIZO interneto svetainėje.
<http://www.eizoglobal.com>

Информация относно рециклиране

При изхвърлянето на този продукт се предлага събирането и рециклирането му съобразно законите на вашата страна за да се намали замърсяването на околната среда. Когато искате да се освободите от този продукт, моля свържете се с търговския му представител или със съответните органи отговарящи за това във вашата страна.

Данните за връзка с нас са описани на следния Интернет сайт на EIZO:
<http://www.eizoglobal.com>

Informație referitoare la reciclare

Acest produs, când debarasat, trebuie colectat și reciclat conform legislației țării respective ca să reducem sarcina mediului. Când se debarasează de acest produs, vă rugăm să contactați un distribuitor sau un afiliat al țării respective.

Adresele de contact le găsiți pe pagina de web al EIZO:
<http://www.eizoglobal.com>

معلومات عن إعادة التدوير

عند التخلص من هذا المنتج، من الضروري تجميعه وإعادة تدويره وفقاً للقوانين المتبعة في بلدك لتقليل العبء المسلط على البيئة. عندما تتخلص من هذا المنتج، يرجى الاتصال بموزع أو طرف متنسب إليه في بلدك. عناوين الاتصال مدرجة في موقع ايزو EIZO ادناه على شبكة الانترنت.

<http://www.eizoglobal.com>

Geri Dönüşüm Bilgisi

Bu ürünün, atılacağı zaman, ülkenizin çevre kirliliğinin azaltılması konusundaki mevzuatına göre toplanması ve yeniden değerlendirilmesi gerekmektedir. Ürünü atacağınız zaman lütfen ülkenizdeki bir distribütör veya ilgili kuruluşla temasa geçiniz.

İrtibat adresleri aşağıdaki EIZO web sitesinde verilmiştir.
<http://www.eizoglobal.com>

Mesures chinoises pour conformité à la norme RoHS dans ChinaRoHS

关于电子信息产品污染控制标识



本标识根据「电子信息产品污染控制管理办法」，适用于在中华人民共和国销售的电子信息产品。标识中央的数字为环保使用期限的年数。只要您遵守该产品相关的安全及使用注意事项，在自制造日起算的年限内，不会产生对环境污染或人体及财产的影响。上述标识粘贴在机器背面。

• 有毒有害物质或元素的名称及含量

部件名称	有毒有害物质或元素					
	铅 (Pb)	汞 (Hg)	镉 (Cd)	六价铬 (Cr (VI))	多溴联苯 (PBB)	多溴二苯醚 (PBDE)
印刷电路板	×	○	○	○	○	○
机箱	○	○	○	○	○	○
液晶显示器	×	○	○	○	○	○
其他	×	○	○	○	○	○

○：表示该有毒有害物质在该部件所有均质材料中的含量均在 SJ/T 11363-2006 规定的限量要求以下。
×：表示该有毒有害物质至少在该部件的某一均质材料中的含量超出 SJ/T 11363-2006 规定的限量要求。
(企业可在此处，根据实际情况对上表中打“×”的技术原因进行进一步说明)

