

用户手册

FlexScan® S1703 S1903 S1933

彩色液晶显示器

重要事项

请仔细阅读预防措施、本用户手册和设定指南（分册），以便掌握如何安全、有效地使用本产品。

- 请阅读设定指南，了解关于将显示器连接到个人计算机以及使用显示器的基本信息。
- 最新的用户手册可从我们的网站下载：
<http://www.eizoglobal.com>



[注意事项的位置]

S1703 (Ex. 角度可调整底座)

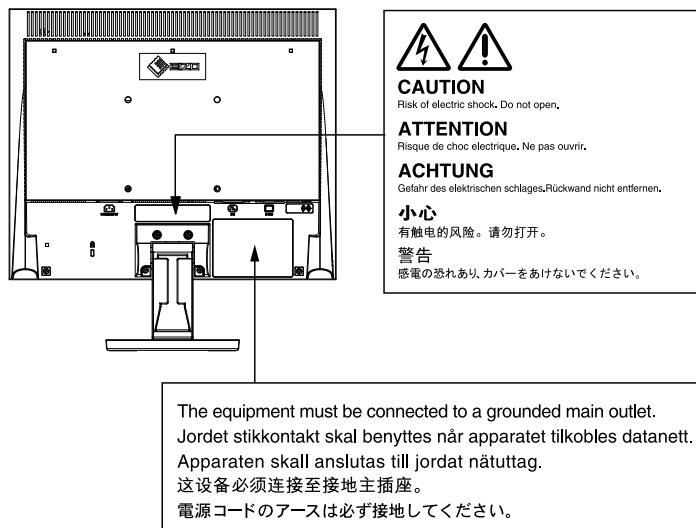

S1903 / S1933 (Ex. 角度可调整底座)

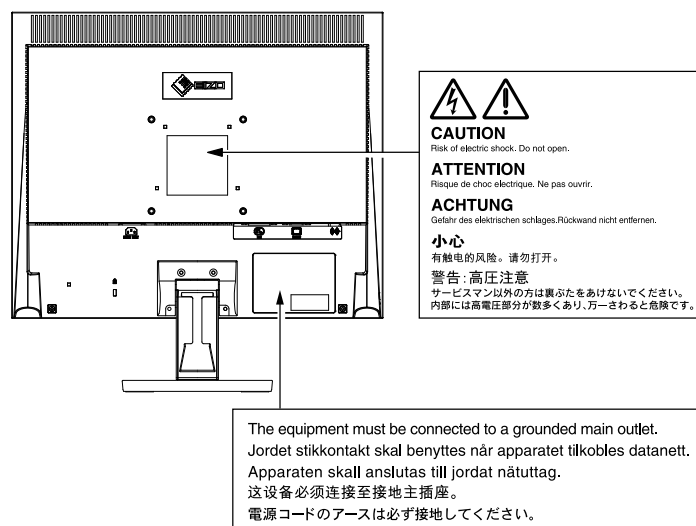

为配合在销售目标区域使用，本产品已经过专门调整。如果产品使用地并非销售目标区域，则本产品的工作性能可能与规格说明不符。

未经 EIZO Corporation 事先书面许可，不得以任何形式或以任何方式（电子、机械或其它方式）复制本手册的任何部分、或者将其存放到检索系统中或进行发送。EIZO Corporation 没有义务为任何已提交的材料或信息保密，除非已经依照 EIZO Corporation 书面接收的或口头告知的信息进行了事先商议。尽管本公司已经尽最大努力使本手册提供最新信息，但是请注意，EIZO 显示器规格仍会进行变更，恕不另行通知。

Kensington 和 MicroSaver 是 ACCO Brands Corporation 的注册商标。

VESA 是 Video Electronics Standards Association 的注册商标。

Windows、Windows Media、Windows Vista、SQL Server 和 Xbox 360 是 Microsoft Corporation 在美国和其他国家的注册商标。

Apple、ColorSync、eMac、iBook、iMac、iPad、Mac、MacBook、Macintosh、Mac OS、PowerBook 和 QuickTime 是 Apple Inc. 的注册商标。

ENERGY STAR 是 United States Environmental Protection Agency 在美国和其他国家的注册商标。

EIZO、EIZO 标志、ColorEdge、DuraVision、FlexScan、FORIS、RadiCS、RadiForce、RadiNET、Raptor 和 ScreenManager 是 EIZO Corporation 在日本和其他国家的注册商标。

ColorNavigator、EcoView NET、EIZO EasyPIX、EIZO ScreenSlicer、i·Sound、Screen Administrator 和 UniColor Pro 是 EIZO Corporation 的商标。

所有其他公司和产品名称是其各自所有者的商标或注册商标。

有关此显示器的注意事项

本产品适用于创建文档、观看多媒体内等一般性用途。

为配合在销售目标区域使用，本产品已经过专门调整。如果产品使用地并非销售目标区域，则本产品的工作性能可能与规格说明不符。

本产品担保仅在此手册中所描述的用途范围之内有效。

本手册中所述规格仅适用于以下配件：

- 本产品随附的电源线
 - 我们指定的信号线
-

本产品只能与我们制造或指定的备选产品配合使用。

由于显示器电子零件的性能需要约30分钟才能稳定，因此在电源开启之后，应调整显示器至少30分钟。

为了降低因长期使用而出现的发光度变化以及保持稳定的发光度，应将显示器设置为较低亮度。

当显示器长期显示一个图像的情况下再次改变显示画面会出现残影。使用屏幕保护程序或省电模式避免长时间显示同样的图像。

建议定期清洁，以保持显示器外观清洁同时延长使用寿命（请参阅“[清洁](#)”（第5页））。

液晶面板采用高精技术制造而成。尽管液晶面板上可能会出现像素缺失或像素发亮，但这并非故障。有效点百分比：99.9994%或更高。

液晶显示屏的背光灯有一定的使用寿命。当显示屏变暗或开始闪烁时，请与您当地EIZO的代表联系。

切勿用力按压显示屏或外框边缘，否则可能会导致显示故障，如干扰图案等问题。如果持续受压，显示屏可能会性能下降或损坏。（若显示屏上残留压痕，使显示器处于黑屏或白屏状态。此症状可能消失。）

切勿用尖锐物体刮擦或按压显示屏，否则可能会使显示屏受损。切勿尝试用纸巾擦拭显示屏，否则可能会留下划痕。

如果将较冷的显示器带入室内，或者室内温度快速升高，则显示器内部和外部表面可能会产生结露。此种情况下，请勿开启显示器。等待直到结露消失，否则可能会损坏显示器。

清洁

注意

- 酒精、消毒液等化学试剂可能导致机壳或面板光泽度变化、失去光泽、褪色及图像质量降低。
 - 切勿使用任何可能会损伤机壳或面板的稀释剂、苯、蜡和研磨型清洗剂。
-

注

- 建议使用选购的 ScreenCleaner 清洁机壳和面板表面。
-

请将小块软布用水蘸湿，以去除机壳和面板表面上的污垢。

舒适地使用显示器

- 屏幕极暗或极亮可能会影响您的视力。请根据环境调节显示器的亮度。
- 长时间盯着显示器会使眼睛疲劳。每隔一小时应休息十分钟。

目录

有关此显示器的注意事项.....	4	2-14 启用 / 禁用 DDC/CI 通信.....	22
目录	6	2-15 设定 EIZO 标志显示的打开 / 关闭.....	22
第 1 章 功能和概述	7	2-16 恢复默认设定 [复原].....	22
1-1 功能.....	7	• 复原色彩调节值.....	22
1-2 按钮和指示器.....	8	• 将所有调节复原至出厂默认设置.....	22
1-3 功能和基本操作.....	10	第 3 章 连接电缆	23
第 2 章 设置和调整	12	3-1 将多台 PC 连接到显示器.....	23
2-1 设置绿色同步信号.....	12	• 切换输入信号.....	23
2-2 设置画面分辨率.....	12	• 设定输入信号选择 [信号输入].....	23
兼容的分辨率 / 频率.....	12	第 4 章 疑难解答	24
设置分辨率.....	13	第 5 章 参考	26
2-3 实用程序光盘.....	14	5-1 如何安装选购的支撑臂.....	26
• 光盘内容和软件概述.....	14	5-2 省电模式.....	27
• 使用 ScreenManager Pro for LCD (DDC/CI)/		5-3 规格.....	28
EIZO ScreenSlicer.....	14	5-4 术语表.....	38
2-4 屏幕调整.....	15	5-5 预设时序.....	40
数字输入.....	15	附录 41	
模拟输入.....	15	FCC Declaration of Conformity	42
2-5 色彩调节.....	18	有限责任保证书	43
• 选择显示模式 (FineContrast 模式).....	18	中国在 ChinaRoHS 中为 RoHS 合规性采取的措施 ... 44	
• 执行高级调节.....	18		
• 各个模式中的调节项目.....	18		
• 设置 / 调整颜色.....	19		
2-6 自动关闭显示器电源 [环保节能设定].....	20		
2-7 设定调整菜单的显示位置 [菜单位置].....	20		
2-8 设定电源指示灯的开 / 关 [电源指示灯].....	20		
2-9 显示显示器的信息 [信息].....	20		
2-10 设定语言 [语言].....	21		
2-11 设定打开 / 关闭自动亮度调节功能			
[Auto EcoView].....	21		
2-12 通过 EcoView Index 显示省电等级.....	21		
2-13 锁定按钮.....	21		
• 在调整菜单中调整 / 将设定锁定.....	21		

第 1 章 功能和概述

感谢您选择 EIZO 彩色液晶显示器。

1-1 功能

- 适用于分辨率 1280×1024
- 立体声扬声器
- 省电功能

降低功耗 * 可降低二氧化碳排放。

该产品配备各种省电功能。

- Auto EcoView 功能

显示器正面的传感器检测环境亮度并自动调整到舒适的屏幕亮度。

过高的亮度可能会对自然环境以及您的眼睛造成损伤。抑制过高的亮度可有助于降低功耗以及对您眼睛的损伤。

[“2-11 设定打开 / 关闭自动亮度调节功能](#)

[\[Auto EcoView\]” \(第 21 页\)](#)

- EcoView Index 功能

此指示器根据显示器的亮度表示省电率、省电和减少 CO₂。您可通过考虑省电率来实现功耗降低。

[“2-12 通过 EcoView Index 显示省电等级” \(第 21 页\)](#)

- Fine Contrast 模式可为屏幕显示提供最佳模式
 - 提供 Paper 模式，当打印到纸张上时显示一个视图
 - “● 选择显示模式 (FineContrast 模式)” (第 18 页)
- 支持纵向和横向格式 (仅限高度可调整的底座以)
- 内附用于通过鼠标和键盘调节屏幕的 “ScreenManager Pro for LCD (DDC/CI)” 软件
 - “2-3 实用程序光盘” (第 14 页)

* 参考值：

-S1703

最大功耗：25W

(默认设定下的最大亮度值)

标准功耗：9W

(默认设定下的亮度为 120cd/m²)

-S1903

最大功耗：23W

(默认设定下的最大亮度值)

标准功耗：11W

(默认设定下的亮度为 120cd/m²)

-S1933

最大功耗：24W

(默认设定下的最大亮度值)

标准功耗：12W

(默认设定下的亮度为 120cd/m²)

注

- 在纵向位置使用显示器屏幕时，需要支持垂直显示的显卡。在纵向位置放置显示器时，需要改变您的显卡设置。详细说明，请参照显卡的用户手册。

1-2 按钮和指示器 前端

调整菜单 (ScreenManager*1)

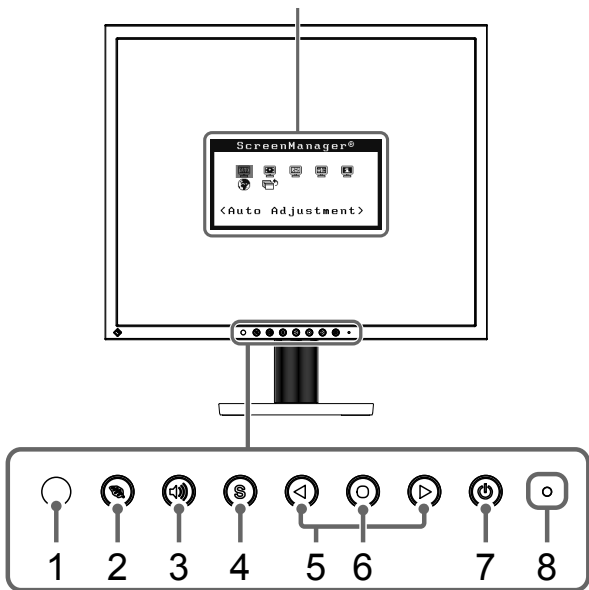

角度可调整底座

调整菜单 (ScreenManager*1)

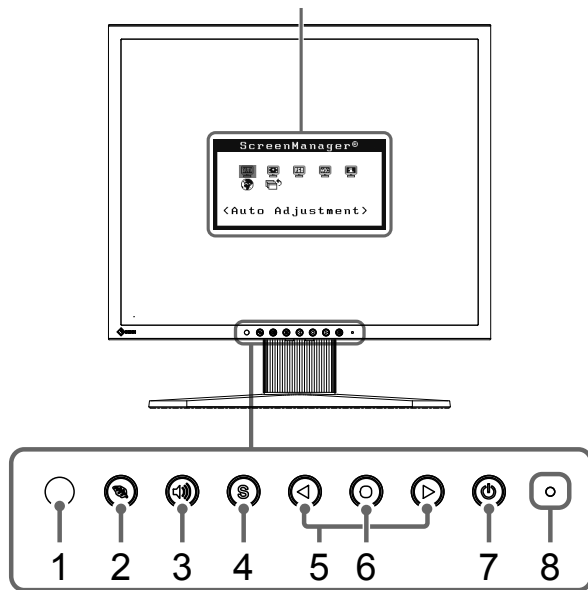

高度可调整的底座

1	传感器	传感器检测周围亮度。Auto EcoView功能 (第21页)
2	EcoView按钮	显示Auto EcoView的设定画面及EcoView Index。(第21页)
3	音量控制按钮	显示音量调节菜单 (第10页)。
4	输入信号选择按钮	切换显示器输入信号。
5	控制按钮 (左、右)	<ul style="list-style-type: none"> 显示亮度调节窗口 (第10页)。 选择调整项目, 或增加 / 降低利用调整菜单 (第11页) 进行高级调整时的已调整值。
6	回车按钮	显示调整菜单, 确定菜单屏幕上的某个项目, 并保存已调整的值。
7	电源按钮	打开或关闭电源。
8	电源指示器	指出显示器的操作状态。 蓝色: 操作中 橙色: 省电状态 关闭: 电源关闭

*1 ScreenManager 是调整菜单的 EIZO 别称。有关使用方法, 请参见“调整菜单的基本操作”(第 11 页)。

背部

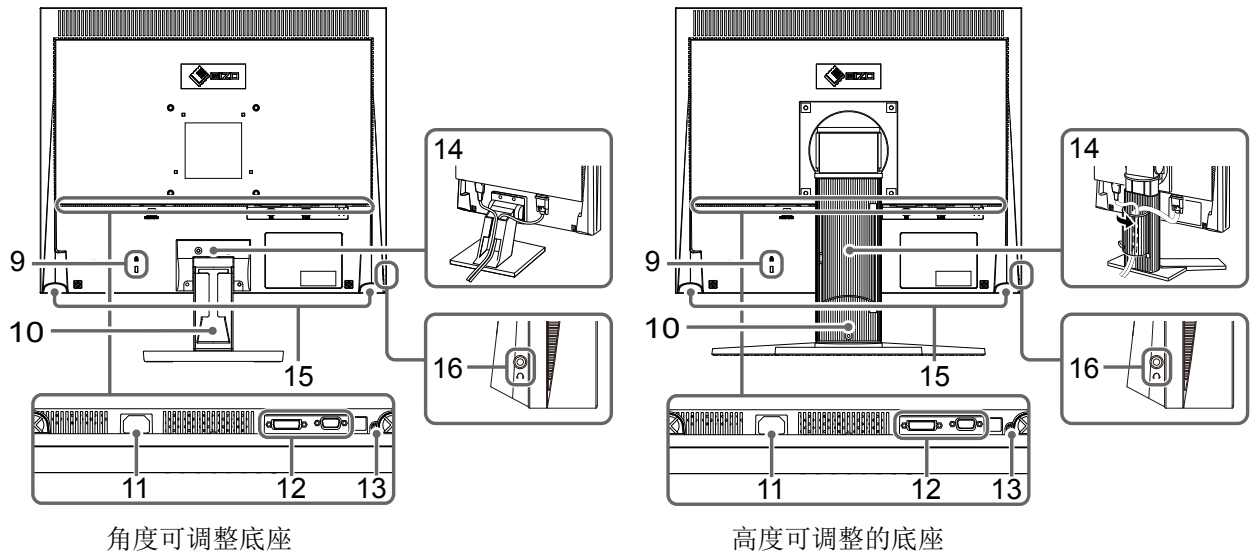

9	安全锁插槽	符合Kensington的MicroSaver安全系统。
10	底座*2	角度可调整底座:用于调节显示器屏幕的角度(倾斜)。 高度可调整的底座:调节显示器的高度和角度(倾斜和摆动)。
11	电源连接器	连接电源线。
12	输入信号连接器	左: DVI-D连接器/右: D-Sub mini 15 针连接器
13	立体声迷你插孔	连接立体声迷你插孔电缆。
14	电缆固定器	固定显示器电缆。
15	扬声器	输出音频源。
16	耳机插孔	可连接耳机。

*2 卸下底座部分后,即可安装选购的支撑臂(或选购的底座)。(请参阅“5-1 如何安装选购的支撑臂”(第26页))

1-3 功能和基本操作

调节屏幕和颜色

● 主菜单 (有关操作参见第 11 页)



• 调整菜单和 EcoView 菜单不能同时显示。

● EcoView 菜单

- 设定打开 / 关闭自动亮度调节功能 [Auto EcoView] 见第 21 页
- 1 按
- 2 用 或 切换“开启”和“关闭”。
- 通过 EcoView Index 显示省电等级 见第 21 页
- 按 显示省电模式的等级。

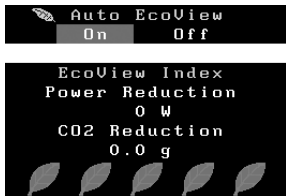

亮度调整

按 或 调整亮度。

音量调整

1 按



2 按 或 调节音量。

(仅适用模拟信号输入)

1 屏幕调整 (自动调整)

第 15 页



- 调整抖动和位置 [屏幕] 见第 15 页
- 自动调节色彩等级 [范围] 见第 17 页

2 屏幕调整 (高级调整)

第 16 页

[采用模拟信号输入时]

[采用数字信号输入时]

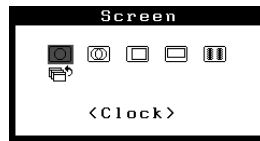

- 消除垂直条纹 [时钟 *] 见第 16 页
- 消除抖动或模糊 [相位 *] 见第 16 页
- 修正画面位置 [水平位置 *] 见第 17 页
- [垂直位置 *] 见第 17 页
- 修改模糊字符 / 线 [平滑处理] 见第 17 页

* 带有 * 标志的项目可以与模拟输入一起调节。

色彩调节

第 18 页



- 选择显示模式 (FineContrast 模式) ... 见第 18 页
- 每种模式 (Custom/EyeCare/Paper/Text/sRGB (S1703/S1903), Custom/EyeCare/Paper/sRGB/DICOM (S1933)) 都能设定“亮度”、“对比度”、“色温”和“增益”。
可以设置的功能因显示模式而异。

恢复默认设置

- 复原色彩调节值 [复原] 见第 22 页

进行有效设置 / 调整

- 调整菜单（有关操作请参照以下步骤）

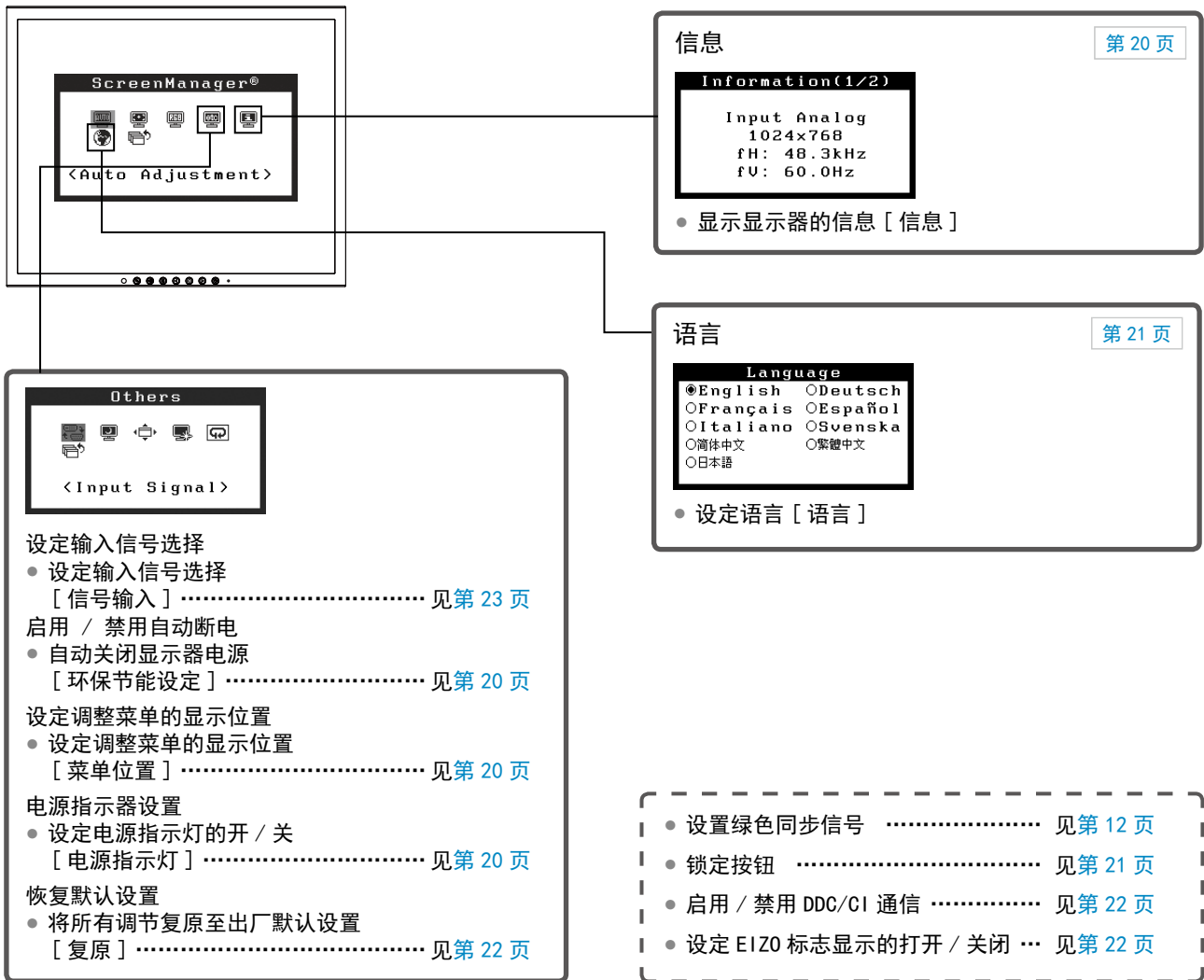

调整菜单的基本操作

[显示调整菜单和选择功能]

- (1) 按 **●**。出现主菜单。
- (2) 用 **◀** 或 **▶** 选择一项功能，然后按 **●**。出现子菜单。
- (3) 用 **◀** 或 **▶** 选择一项功能，然后按 **●**。出现调整 / 设置菜单。
- (4) 用 **◀** 或 **▶** 调整所选择的项目，然后按 **●**。设置被保存。

[退出调整菜单]

- (1) 从子菜单选择 **< 返回 >**，然后按 **●**。
- (2) 从主菜单选择 **< 退出 >**，然后按 **●**。







注

- 也可快速按两次 **●** 来退出调整菜单。

第 2 章 设置和调整

2-1 设置绿色同步信号

当输入绿色同步信号时，必须按照下述步骤预先更改显示器的 [SoG] 设置（仅限模拟信号）。

- (1) 按  关闭显示器的电源。
- (2) 按住  的同时按  打开显示器的电源。
- (3) 使用  或  选择“开启”，然后按 。

2-2 设置画面分辨率

兼容的分辨率 / 频率

本显示器支持下列分辨率。

模拟输入

分辨率	频率	点时钟
640 × 480 (VGA, VESA)	~75 Hz	135 MHz (Max.)
720 × 400 (VGA TEXT)	70 Hz	
800 × 600 (VESA)	~75 Hz	
1024 × 768 (VESA)	~75 Hz	
1152 × 864 (VESA)	75 Hz	
1280 × 960 (VESA)	60 Hz	
1280 × 1024 (VESA)*	~75 Hz	

数字输入

分辨率	频率	点时钟
640 × 480 (VGA)	60 Hz	108 MHz (Max.)
720 × 400 (VGA TEXT)	70 Hz	
800 × 600 (VESA)	60 Hz	
1024 × 768 (VESA)	60 Hz	
1280 × 1024 (VESA)*	60 Hz	

* 推荐的分辨率（设定此分辨率）

设置分辨率

在显示器与个人计算机相连之后，如果发现分辨率不合适，或需要更改分辨率时，请按照以下步骤操作。

- **Windows 8 / Windows 7**

1. 针对Windows 8，在“开始”屏幕中点击“桌面”磁贴显示桌面。
2. 用鼠标右键单击桌面上的任意地方（图标除外）。
3. 在显示的菜单上选择“屏幕分辨率”。
4. 在“屏幕分辨率”对话框上选择显示器。
5. 单击“分辨率”，选择希望的分辨率。
6. 单击“确定”按钮。
7. 在显示确认对话框时，单击“保存更改”。

- **Windows Vista**

1. 用鼠标右键单击桌面上的任意地方（图标除外）。
2. 在显示的菜单上选择“个性化”。
3. 在“个性化”窗口上选择“显示设定”。
4. 在“显示设定”对话框上选择“显示器”选项卡，在“分辨率”字段里选择希望的分辨率。
5. 单击“确定”按钮。
6. 在显示确认对话框时，单击“是”。

- **Windows XP**

1. 用鼠标右键单击桌面上的任意地方（图标除外）。
2. 在显示的菜单上选择“属性”。
3. 在显示“显示属性”对话框时，单击“设定”选项卡，在“显示”下面的“屏幕分辨率”字段里选择希望的分辨率。
4. 单击“确定”按钮关闭对话框。

- **Mac OS X**

1. 在 Apple 菜单上选择“系统预置”。
2. 在显示“系统预置”对话框时，单击“硬件”对应的“显示器”。
3. 在显示的对话框上选择“显示器”选项卡，在“分辨率”字段里选择希望的分辨率。
4. 立刻应用你选择的分辨率。如果你满意所选的分辨率，可以关闭窗口。

2-3 实用程序光盘

随显示器一起提供的还有“EIZO 液晶显示器实用程序光盘”(光盘)。下表介绍了光盘内容以及应用软件的概述。

- 光盘内容和软件概述

光碟中包含作调节用的软件程序和用户手册。软件启动程序或开启文件程序，请参照磁盘上的“Readme.txt”。

项目	概述	Windows	Macintosh
画面调节样式文件	在人工调节模拟信号输入图像时使用。	√	√
ScreenManager Pro for LCD (DDC/CI)	是一款使用鼠标和键盘调节屏幕的软件。	√	-
EIZO ScreenSlicer	把屏幕有效分割成多个窗口的软件。	√	-
本显示器的用户手册 (PDF 文件)		√	√
Readme.txt 文件		√	√

- 使用 ScreenManager Pro for LCD (DDC/CI)/EIZO ScreenSlicer

若要安装及使用 ScreenManager Pro for LCD (DDC/CI)/EIZO ScreenSlicer，请参阅其光盘上的用户手册。

2-4 屏幕调整

数字输入

输入数字信号时，将根据显示器的预设数据正确显示图像，但是如果字符和 / 或线条出现模糊，请进到步骤 6 “● 修改模糊字符 / 线 [平滑处理]” (第 17 页)。当执行高级调节时，请参阅“2-5 色彩调节” (第 18 页) 及其后续页。

模拟输入

显示器屏幕调整用于抑制屏幕的抖动现象或者根据将要使用的 PC 来正确调整屏幕位置和屏幕尺寸。





当满足以下所有条件时，自我调节功能将工作。

- 当信号第一次输入显示器时，或当设定了之前不显示的分辨率或垂直 / 水平频率时
- 输入垂直分辨率超过 480 的信号时

即使执行自我调节之后仍未正确显示画面时，请根据后续页上的操作步骤执行屏幕调节，以便更舒服地使用显示器。

[调整步骤]

1 执行自动尺寸调节。

- 自动调节抖动、画面位置和画面尺寸 [屏幕]
 - (1) 从 <自动调整> 菜单中选择 <屏幕>，然后按 。
出现 <自动调整> 菜单。
 - (2) 使用  或  选择 <执行>，然后按 。
自动调整功能可修正闪烁、屏幕位置和屏幕尺寸。

如果在上面的步骤 1 中调整后画面依然无法正确显示，请根据下一页上的步骤执行调节操作。当画面正确显示时，进入步骤 5 “● 自动调节色彩等级 [范围]” (第 17 页)。

2 准备显示图案、用于模拟显示调节。

将“EIZO LCD Utility Disk”装入 PC，然后打开“画面调整样式文件”。

注意

- 请在显示器电源开启后等待 30 分钟或更长时间再开始调节。
(在进行调节之前，应该使显示器至少预热 30 分钟。)
- 当图像完全显示在窗口或者 Macintosh 显示区域上方时，自动调节 (或自动屏幕调节) 功能可正常工作。在下列情况下，该功能无法正常工作：
 - 当图像仅显示在部分屏幕上时 (如指令提示窗口)
 - 当使用黑色背景 (如壁纸) 时同时，这些功能在某些显卡上也无法正常工作。

注

- 有关打开“画面调整样式文件”的详细信息和说明，请参照“Readme.txt”文件。



3 用显示的模拟画面调节样式再次执行自动尺寸调整。

- 自动调节抖动、画面位置和画面尺寸 [屏幕]

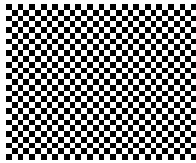
(1) 在显示器上全屏显示“画面调整样式文件”的样式 1。



(2) 从 < 自动调整 > 菜单中选择 < 屏幕 >，然后按 。
出现 < 自动调整 > 菜单。

(3) 使用  或  选择 < 执行 >，然后按 。
自动调整功能可修正闪烁、屏幕位置和屏幕尺寸。



如果在上面的步骤 3 中调整后画面依然无法正确显示、请根据下一页上的步骤执行调节操作。当画面正确显示时、进入步骤 5 “● 自动调节色彩等级 [范围]” (第 17 页)。

4 用调整菜单的 < 屏幕 > 菜单，对下列情况进行高级调整。

依次调节时钟、相位和位置。

- 消除垂直条纹 [时钟]

(1) 从 < 屏幕 > 菜单中选择 < 时钟 >，然后按 。
出现 < 时钟 > 菜单。

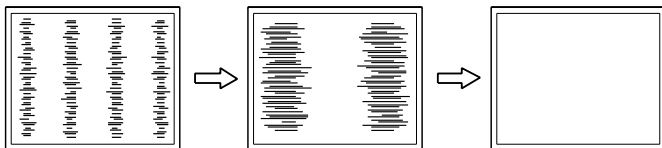

(2) 用  或  调整时钟，然后按 。
调整完成。



- 消除抖动或模糊 [相位]

可调节的范围：0 至 63

(1) 从 < 屏幕 > 菜单中选择 < 相位 >，然后按 。
出现 < 相位 > 菜单。

(2) 用  或  调整相位，然后按 。
调整完成。

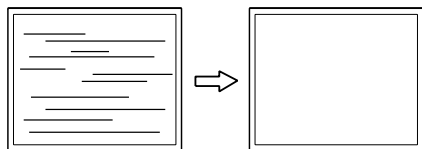

注

- 慢慢按下控制按钮以免错过调节点。
- 调节后屏幕上仍出现模糊、抖动或条纹时，进入“● 消除抖动或模糊 [相位]”(第 16 页) 消除抖动或模糊。

注意

- 视个人计算机或图形卡情况而定、抖动或模糊可能无法消除。



注

- 如果调节后屏幕上出现垂直条纹、请返回“● 消除垂直条纹 [时钟]”(第 16 页)。(时钟 → 相位 → 位置)

- 修正画面位置 [水平位置], [垂直位置]

(1) 从 < 屏幕 > 菜单选择 < 水平位置 > 和 / 或 < 垂直位置 > , 然后按 。

出现 < 水平位置 > 或 < 垂直位置 > 菜单。

(2) 用  或  调整位置, 使图像正确显示在显示器的显示区中。

调整完成。

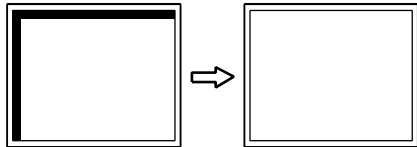

5 调节色彩等级。



- 自动调节色彩等级 [范围]

通过调节信号输出电平可以显示每个色彩等级 (0 至 255)。

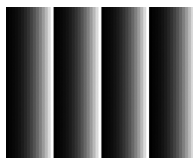
(1) 使用“画面调整样式文件”在显示器上以全屏幕显示样式 2。



(2) 从 < 自动调整 > 菜单中选择 < 范围 > , 然后按 。

(3) 使用  或  选择 < 执行 > , 然后按 。
输出范围自动调节。

(4) 关闭样式 2。



6 修正模糊的字符或线条。

- 修改模糊字符 / 线 [平滑处理]

当以非建议的分辨率显示图像时, 所显示图像的字符或线条可能会模糊。

可调节的范围 : 1 至 5

(1) 从 < 屏幕 > 菜单中选择 < 平滑处理 > , 然后按 。
出现 < 平滑处理 > 菜单。

(2) 使用  或  调整字符 / 线条, 然后按 。
调整完成。

注

- 由于液晶显示器上的像素数量和像素位置是固定的, 因此只有一个位置可以正确显示图像。位置调节将图像移动到正确的位置。





2-5 色彩调节

● 选择显示模式 (FineContrast 模式)

FineContrast 可让您根据显示器的应用来轻松选择最佳显示模式。

FineContrast 模式

模式	用途
Custom (自定义)	用于进行需要的设置。
EyeCare	亮度可设定为低于其他模式。
Paper	再现打印纸效果。适合显示书籍和文档等媒体的图像。
Text (S1703/S1903)	适合显示文字处理或电子表格中的文本。
sRGB	适合与兼容 sRGB 的外围设备进行颜色匹配。
DICOM (S1933)	选择在 DICOM 模式下显示。

- (1) 从调整菜单中选择 < 色彩 >，然后按 。
- (2) 从 < 色彩 > 菜单选择 < 色彩模式 >，然后按 。
出现 < 色彩模式 > 菜单。
- (3) 使用  或  选择模式，然后按 。
设定完成。





● 执行高级调节

可以对各个 FineContrast 模式的色彩调节进行独立的设定和保存。

● 各个模式中的调节项目

根据所选的 FineContrast 模式而定、可调节的功能会有所不同。

√: 可以调节 -: 不能调节





图标	功能	FineContrast 模式					
		自定义	EyeCare	Paper	文本 (S1703/S1903)	sRGB	DICOM (S1933)
	亮度	√	√	√	√	√	-
	对比度	√	-	-	√	-	-
	色温	√	√	-	√	-	-
	增益	√	√	-	-	-	-
	复位	√	√	√	√	√	-

注

- “ScreenManager Pro for LCD (DDC/CI)” 可让您根据所使用的应用程序来自动选择 FineContrast 模式。
(请参阅“ScreenManager Pro for LCD (DDC/CI)”的用户手册中的“Chapter 3 Auto FineContrast”。)

注意

- 请在显示器电源开启后等待 30 分钟或更长时间再开始调节。
- 当调节模拟输入信号的色彩时，请先执行范围调节。
(请参阅“● 自动调节色彩等级 [范围]” (第 17 页))。
- 由于显示器的特性不同、同一个图像在不同显示器上的色彩显示可能有所不同。当对多个显示器进行色彩匹配时、请用肉眼对色彩进行微调。

菜单	说明	调整范围
亮度 	根据需要调整全屏亮度	0 - 100%
	注 • 以百分比显示的数值仅供参考。 • 未显示调整菜单时,也可以通过按 ◀ 或 ▶ 按钮调整亮度。调整后按 ●。 • 如果在亮度设定为 100% 时仍然感觉图像太暗,可以调节对比度。	
对比度 	调节图像的对比	0 - 100%
	注 • 以百分比显示的数值仅供参考。 • 当对比度为 50% 时、显示所有颜色等级。 • 在调节显示器时,建议您先调节亮度,这样就不会丢失色阶特性,然后再调节对比度。 • 在下列情况下调节对比度。 - 如果在亮度设定为 100% (对比度设定为 50% 以上) 时,仍然感觉图像太暗。	
色温 	选择色温	关闭、5000K、6500K、9300K
	注 • 将设定值设定为“关闭”即可呈现自然的屏幕色彩。 • 以开氏温度 (K) 表示的数值仅供参考。	
增益 	将红色、绿色和蓝色分别调整为需要的色调。	0 - 100% 对红 / 绿 / 蓝的亮度进行分别调整以得到需要的色调。以白色或灰色背景显示待调整的图像。
	注意 • 无法启用此功能来显示每种色彩等级。	
	注 • 以百分比显示的数值仅供参考。 • 当使用 <增益> 设定时, <色温> 设定即被设定为“关闭”。 • 视色温值而定、增益值可能会改变。	
复原 	使所选 FineContrast 模式的颜色设置恢复为默认设置。	

注

- 使用“ScreenManager Pro for LCD (DDC/CI)”可让您通用个人计算机的鼠标或键盘来执行色彩调节。调节后的状态可以作为色彩数据进行注册并在以后恢复该数据。(请参阅“ScreenManager Pro for LCD (DDC/CI)”的用户手册中的“Chapter 4 Color Adjustment”。)







● 设置 / 调整颜色

- (1) 从调整菜单中选择 <色彩>, 然后按 ●。
- (2) 从 <色彩> 菜单中选择需要的功能, 然后按 ●。
出现所选功能的菜单。
- (3) 使用 ◀ 或 ▶ 调节所选择的项目, 然后按 ●。
调整完成。

2-6 自动关闭显示器电源 [环保节能设定]





此功能可将设定切换为在省电模式下经过指定时间段后,自动关闭显示器。

可调节的范围:禁用、激活(0, 1, 2, 3, 5, 10, 15, 20, 25, 30, 45 min, 1-5h)

- (1) 从调整菜单中选择 < 其它 >, 然后按 .
- (2) 从 < 其它 > 菜单选择 < 环保节能设定 >, 然后按 。
出现 < 环保节能设定 > 菜单。
- (3) 用  或  选择“激活”或“禁用”。
选择“激活”时, 请用  或  设定显示器关闭时间。
- (4) 按 。
设定完成。





2-7 设定调整菜单的显示位置 [菜单位置]

使用下列步骤调整菜单位置。

- (1) 从调整菜单中选择 < 其它 >, 然后按 .
- (2) 从 < 其它 > 菜单选择 < 菜单位置 >, 然后按 。
出现 < 菜单位置 > 菜单。
- (3) 用  或  选择一个菜单位置, 然后按 。
设定完成。

2-8 设定电源指示灯的开 / 关 [电源指示灯]

此功能可让您设定在显示器打开的情况下电源指示灯(蓝)的开 / 关。

- (1) 从调整菜单中选择 < 其它 >, 然后按 .
- (2) 从 < 其它 > 菜单中选择 < 电源指示灯 >, 然后按 。
出现 < 电源指示灯 > 菜单。
- (3) 用  或  选择“激活”或“禁用”, 然后按 。
设定完成。



2-9 显示显示器的信息 [信息]

此功能可让您显示输入信号状态、当前分辨率以及型号名称。

信息 1/3 : 输入信号状态、分辨率和水平 / 垂直频率

信息 2/3 : 激活 / 禁用 DDC/CI 的设定、开启 / 关闭 SoG (绿色同步) 的设定

信息 3/3 : 型号名称、序列号和使用时间

- (1) 从调整菜单中选择 < 信息 >, 然后按 。
出现 < 信息 > 菜单。
- (2) 然后, 按  查看设置等。

注





- 由于工厂生产检测, 当您购买显示器时, 使用时间并不一定为“0”。

2-10 设定语言 [语言]

此功能可让您选择用于调节菜单或显示信息的语言。





可选择的语言

English, 德语, 法语, 西班牙语, 意大利语, 瑞典语, 简体中文, 繁体中文, 日文

- (1) 从调整菜单中选择 <语言>, 然后按 。
出现 <语言> 菜单。
- (2) 用  或  选择一种语言, 然后按 。
设定完成。

2-11 设定打开 / 关闭自动亮度调节功能 [Auto EcoView]

通过使用 Auto EcoView 功能、显示器正面的传感器检测环境亮度并自动调整到舒适的屏幕亮度。

- (1) 按 。
出现 <Auto EcoView> 菜单。
- (2) 用  或  选择“开启”或“关闭”, 然后按 。
设定完成。

2-12 通过 EcoView Index 显示省电等级

此指示器根据显示器的亮度表示省电率、省电和减少 CO₂。

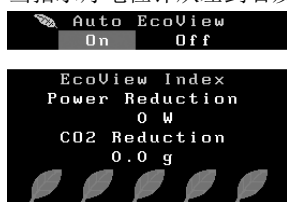

- (1) 按 。
出现 EcoView Index 菜单。
当指示灯电位计从左到右发光时, 说明节能率升高。



2-13 锁定按钮

此功能可锁定按钮以保持调整后或设置后的状态。

● 在调整菜单中调整 / 将设定锁定

- (1) 按  关闭显示器的电源。
- (2) 按住  的同时按  打开显示器的电源。
通过执行步骤 2 中的操作来切换锁定 / 解锁设定。

注

- 请注意, 不要在使用 Auto EcoView 功能时遮挡显示器下方的传感器。
- 色彩模式选择为“DICOM”时, EcoView 设定被“关闭”(S1933)。

注

省电: 根据调节的亮度值表示电量消耗的背光减少。

减少 CO₂: 从“省电”值转换而来, 这是使用显示器 1 小时时所减少的 CO₂ 排放量的估计值。



* 此数值基于初期设定 (0.000555 t-CO₂/kWh) 计算得来, 初期设定由日本部级条例规定 (2006, 经济、贸易和工业部, 环境部, 民法第 3 条款), 并可能根据国家和年份而有所不同。

注

- 下列操作在按钮锁定时也可以进行。
 - 用电源按钮打开或关闭显示器。



2-14 启用 / 禁用 DDC/CI 通信

此功能可让您启用 / 禁用 DDC/CI 通信。

- (1) 按  关闭显示器的电源。
- (2) 按住  的同时按  打开显示器的电源。
通过执行步骤 2 中的操作来切换激活 / 禁用设定。

2-15 设定 EIZO 标志显示的打开 / 关闭

打开显示器电源时、显示屏上出现 EIZO 标志。此功能可让您显示或者不显示 EIZO 标志。





- (1) 按  关闭显示器的电源。
- (2) 按住  的同时按  打开显示器的电源。
通过执行步骤 2 中的操作来切换 EIZO 标志的显示设定。

2-16 恢复默认设定 [复原]

有两种类型的复原。一种是只将色彩调节复原至默认设定、另一种是将所有设定复原至默认设定。





● 复原色彩调节值

只有当前 FineContrast 模式中的调节值将恢复至默认设定（出厂设定）。

- (1) 从调整菜单中选择 < 色彩 >，然后按 。
- (2) 从 < 色彩 > 菜单中选择 < 复原 >，然后按 。
- (3) 使用  或  选择“复原”，然后按 。
色彩调节值将恢复至默认设定。

● 将所有调节复原至出厂默认设置

将所有调节复原至出厂默认设置。

- (1) 从调整菜单中选择 < 其它 >，然后按 。
- (2) 从 < 其它 > 菜单中选择 < 复原 >，然后按 。
- (3) 使用  或  选择“复原”，然后按 。
所有设定值都恢复至默认设定。

注

- 可在 < 信息 > 菜单中查看 DDC/CI 设定。

注意

- 复原后、无法撤消操作。

注

- 有关默认设置，请参阅“主要默认设置（出厂设置）”（第 34 页）。

第 3 章 连接电缆

3-1 将多台 PC 连接到显示器

可以将多台 PC 连接到显示器背面的 DVI-D、D-Sub15 针（微型）接口以切换显示。

连接示例

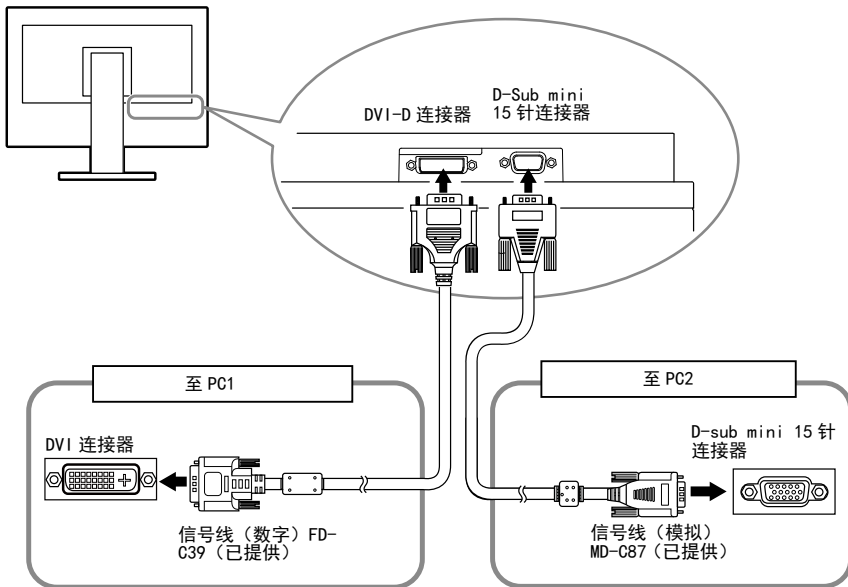

• 切换输入信号

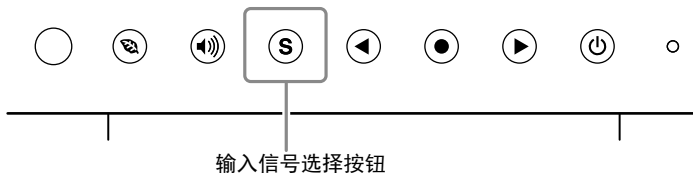

用 **S** 切换输入信号。每按一次 **S** 将切换输入信号。当切换信号时，当前信号类型（模拟或数字）将出现在屏幕的右上角持续三秒钟。

• 设定输入信号选择 [信号输入]

设定	功能
自动	当一台个人计算机关闭或进入省电模式时，显示器将自动显示另一个信号。
手动	显示器只自动检测当前显示的个人计算机信号。用 S 操作按钮选择输入信号进行显示。

注

• 当 < 信号输入 > 选择“自动”时，显示器的省电功能仅在所有个人计算机都处于省电模式时才生效。





[信号输入设置]

- (1) 从调整菜单中选择 < 其它 >，然后按 **●**。
- (2) 从 < 其它 > 菜单中选择 < 信号输入 >，然后按 **●**。
出现 < 信号输入 > 菜单。
- (3) 使用 **◀** 或 **▶** 选择“自动”或“手动”，然后按 **●**。
设定完成。

第 4 章 疑难解答

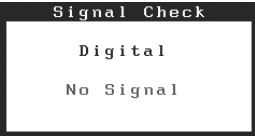
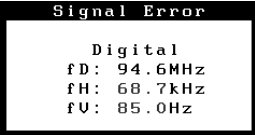
如果在采取建议的措施后仍旧不能解决问题，请联系当地的 EIZO 代表。

- 无图像的问题 → 请参阅 No. 1 - No. 2。
- 成像问题（数字输入）→ 请参阅 No. 6 - No. 11。
- 成像问题（模拟输入）→ 请参阅 No. 3 - No. 11。
- 其它问题 → 请参阅 No. 12 - No. 14。

问题	可能的原因及补救措施
<p>1. 无图像</p> <ul style="list-style-type: none"> • 电源指示器不亮。 <hr/> <ul style="list-style-type: none"> • 电源指示器点亮（蓝色）。 <hr/> <ul style="list-style-type: none"> • 电源指示器点亮（橙色）。 	<ul style="list-style-type: none"> • 检查电源线连接是否正确。 • 如果问题仍然存在，请关闭显示器电源、然后过几分钟再重新打开显示器。 • 将〈亮度〉、〈对比度〉和〈增益〉中的各调节值设定为较高级别。（第 19 页） • 用 S 切换输入信号。 • 操作鼠标或键盘。 • 打开 PC。
<p>2. 出现以下信息。</p> <hr/> <ul style="list-style-type: none"> • 当无信号输入时，出现该信息。 <p>示例：</p>  <hr/> <ul style="list-style-type: none"> • 以下信息表示输入信号超出指定的频率范围。（该信号频率将以红色显示。） <p>示例：</p> 	<p>即使显示器正常运行，当信号输入不正确时也会出现此信息。</p> <ul style="list-style-type: none"> • 屏幕上可能出现左边所示的信息，因为某些 PC 在开机后不会立即输出信号。 • 检查 PC 电源是否打开。 • 检查信号电缆是否连接准确。 • 用 S 切换输入信号。 • 当输入绿色同步信号时，必须预先更改显示器的 [SoG] 设置（仅限模拟信号）。（第 12 页） • 检查个人计算机的信号设定是否与该显示器的分辨率及垂直频率设定相匹配。（第 12 页） • 重新启动个人计算机。 • 用显卡工具选择合适的设定。参照显卡用户手册了解详情。 <ul style="list-style-type: none"> fD：点钟 （仅当数字信号输入时显示） fH：水平频率 fV：垂直频率
<p>3. 显示位置不准确。</p> 	<ul style="list-style-type: none"> • 〈水平位置〉和〈垂直位置〉调整选项调整图像位置，使图像正确显示在显示区域内。 • 如果问题仍未解决，请使用图形卡的实用程序软件（如果有）改变显示位置。
<p>4. 屏幕上出现竖条纹或部分图像抖动。</p> 	<ul style="list-style-type: none"> • 使用〈时钟〉进行调整。（第 16 页）
<p>5. 整个屏幕抖动或模糊不清。</p> 	<ul style="list-style-type: none"> • 使用〈相位〉进行调整。（第 16 页）
<p>6. 文字模糊。</p>	<ul style="list-style-type: none"> • 检查个人计算机的信号设定是否与该显示器的分辨率及垂直频率设定相匹配。（第 12 页） • 使用〈平滑处理〉进行调整。（第 17 页）

问题	可能的原因及补救措施
7. 屏幕过亮或过暗。	<ul style="list-style-type: none"> • 用〈亮度〉或〈对比度〉进行调节。(液晶显示器背灯的使用寿命有限。如果屏幕变暗或开始抖动, 请联系当地的 EIZO 代表。) • 如果屏幕太亮, 打开 Auto EcoView。(第 21 页) 显示器检测环境亮度, 从而自动调节屏幕亮度。
8. 出现图像残留。	<ul style="list-style-type: none"> • 液晶显示器特别容易出现残像。避免长时间显示相同的图像。 • 使用屏幕保护程序或省电模式避免长时间显示同样的图像。
9. 屏幕上残留绿 / 红 / 蓝 / 白点或坏点。	<ul style="list-style-type: none"> • 残像主要是由于液晶面板的特性造成的, 并不是故障。
10. 屏幕上留有干扰图案或按压印记。	<ul style="list-style-type: none"> • 让显示器处于白屏或黑屏。此现象可能会消失。
11. 图像沿着纵向方向显示。	<ul style="list-style-type: none"> • 查看连接显示器和个人计算机的电缆类型。(参照设定指南重新正确连接显示器和线缆。)
12. 调节菜单不出现。	<ul style="list-style-type: none"> • 检查操作锁定功能是否处于活动状态。(第 21 页)
13. 自动调整功能工作不正常。	<ul style="list-style-type: none"> • 当输入数字信号时, 此功能不起作用。 • 当图像全部显示在显示区域内时此功能才能正常生效。当图像仅在屏幕的部分区域(例如 DOS 方式窗口)显示或者当正在使用黑色背景(墙纸等)时, 此功能无法正常使用。对于某些图形卡, 此功能无法正常使用。
14. 无音频输出	<ul style="list-style-type: none"> • 检查微型插孔电缆是否正确连接。 • 检查音量是否设定为“0”。 • 查看 PC 和音频播放软件的设置。

第 5 章 参考

5-1 如何安装选购的支撑臂

卸下底座部分后，即可安装选购的支撑臂（或选购的底座）。请访问我们的网站了解选购的支撑臂（或选购的底座）。

<http://www.eizoglobal.com>

[安装]

1 把液晶显示器放在铺有软布的稳定台面上，面板表面朝下。

2 拆下支架。（准备一把螺丝刀。）

用螺丝刀拆下固定显示器和支架的 4 个螺钉。

3 将显示器安装到悬挂臂或支架上。

请使用支撑臂或底座用户手册中指定的螺丝将显示器固定在支撑臂或底座上。

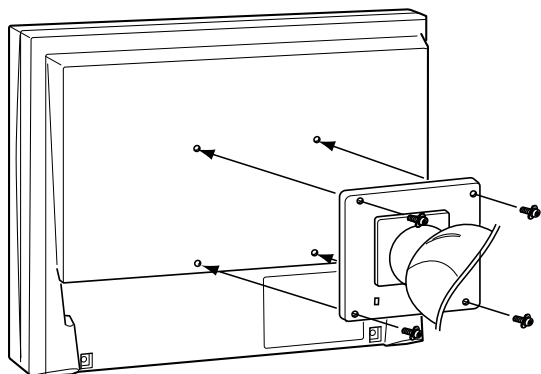

注意

- 安装支撑臂或底座时，请按照各自的用户手册进行操作。
- 使用其它厂商的支撑臂或底座时，请事先确认以下事项并在其中选择符合 VESA 标准的一项。使用随显示器附送的 M4 × 12 mm 螺丝。
 - 螺丝孔之间的距离：
100 mm × 100 mm
 - 金属板厚度：2.6 mm
 - 其强度足以承受显示器和附件（如电缆）的重量（不包括支架）。
- 安装悬挂臂或底座时，请使其符合显示器的倾斜角度。
 - 向上 60 度角，向下 45 度角（水平显示）
 - 向上 45 度，向下 45 度（垂直显示，顺时针 90 度）
- 请装上悬挂臂和支架之后连接电线电缆。

5-2 省电模式

■ 模拟输入

本显示器符合 VESA DPMS 标准。

[省电系统]

PC		显示器	电源指示器
运行		运行	蓝
省电	STAND-BY SUSPENDED OFF	省电	橙

[恢复操作步骤]

- 操作鼠标或键盘恢复正常画面。

■ 数字输入

本显示器符合 DVI DMPM 标准。

[省电系统]

在个人计算机设定中，显示器在 5 秒后进入节电模式。

PC	显示器	电源指示器
运行	运行	蓝
省电	省电	橙

注意

- 请完全拔下电源线来切断显示器电源。
- 即使连接了立体声微型插孔，功耗也会有变化。

5-3 规格

S1703

液晶面板		17.0 英寸 (43 cm) TFT 彩色液晶显示器, 带防强光硬涂层, LED 背灯 可视角度: 水平 170°, 垂直 160° (CR: 10 或更大)
点距		0.264 mm
水平扫描频率		模拟: 31 - 80 kHz 数字: 31 - 64 kHz
垂直扫描频率		模拟: 50 - 75 Hz (非隔行扫描) 数字: 59 - 61 Hz (VGA 正文: 69 - 71 Hz) (非隔行扫描)
分辨率		1280 点 × 1024 行
最大点时钟		模拟: 135 MHz 数字: 108 MHz
最多显示色彩		约 16.77 万色
显示屏面积 (横向 × 纵向)		337.9 mm × 270.3 mm
电源		100 - 120 VAC ±10% 50/60 Hz, 0.45 A 200 - 240 VAC ±10% 50/60 Hz, 0.3 A
功耗	屏幕显示打开	25 W (扬声器工作)
	省电模式	0.5 W 或更低 (对于单信号输入、未连接立体声微型插孔电缆时、[输入选择]: “手动”、[SoG]: “关闭”)
	电源按钮关闭	0.5 W 或更低 (未连接立体声微型插孔电缆时)
输入信号连接器		DVI-D 连接器, D-sub mini 15 针连接器
模拟输入信号 (同步信号)		独立、TTL、正 / 负 同步信号绿色显示, 0.3 V _{p-p} , 负极信号
模拟输入信号 (视频信号)		模拟、正 (0.7 V _{p-p} / 75 Ω)
数字信号传输系统		TMDS (单链接)
音频输出		扬声器输出: 0.5 W + 0.5 W (8Ω, THD+N: 10% 或更低) 耳机输出: 2 mW + 2 mW (32Ω, THD+N: 3% 或更低)
线输入		输入阻抗: 47 kΩ (typ.) 输入电平: 1.0 V _{rms} (最大值)
即插即用		VESA DDC 2B/EDID 结构 1.3
尺寸(宽)×(高)×(深)	主机	角度可调整底座: 367 mm (14.4 英寸) × 384 mm (15.1 英寸) × 188 mm (7.4 英寸)
		高度可调整的底座: 367 mm (14.4 英寸) × 391.5-491.5 mm (15.4-19.4 英寸) × 205 mm (8.1 英寸)
	不含底座	367 mm (14.4 英寸) × 304 mm (12 英寸) × 59 mm (2.32 英寸)
质量	主机	角度可调整底座: 约 4.4 kg (9.7 lbs.)
		高度可调整的底座: 约 5.5 kg (12.1 lbs.)
	不含底座	约 3.6 kg (7.9 lbs.)
可移动范围	角度可调整底座	倾斜: 向上 30°、向下 5°
	高度可调整的底座	倾斜: 向上 30°、向下 0° 旋转: 向右 35°、向左 35° 可调节的高度: 100 mm (3.9 英寸) 回转: 90° (顺时针)

环境条件	温度	工作：	5°C 至 35°C (41°F 至 95°F)
		搬运 / 贮存：	-20°C 至 60°C (-4°F 至 140°F)
	湿度	工作：	20 % 至 80 % 相对湿度 (不凝结)
		搬运 / 贮存：	10 % 至 90 % 相对湿度 (不凝结)
	大气压	工作：	700 - 1,060 hPa
		搬运 / 贮存：	200 - 1,060 hPa

液晶面板		19.0 英寸 (48 cm) TFT 彩色液晶显示器, 带防强光硬涂层, LED 背灯 可视角度: 水平 170°, 垂直 160° (CR: 10 或更大)
点距		0.294 mm
水平扫描频率		模拟: 31 - 80 kHz 数字: 31 - 64 kHz
垂直扫描频率		模拟: 50 - 75 Hz (非隔行扫描) 数字: 59 - 61 Hz (VGA 正文: 69 - 71 Hz) (非隔行扫描)
分辨率		1280 点 × 1024 行
最大点时钟		模拟: 135 MHz 数字: 108 MHz
最多显示色彩		约 16.77 万色
显示屏面积 (横向 × 纵向)		376.3 mm × 301.0 mm
电源		100 - 120 VAC ±10% 50/60 Hz, 0.45 A 200 - 240 VAC ±10% 50/60 Hz, 0.3 A
功耗	屏幕显示打开	23 W (扬声器工作)
	省电模式	0.5 W 或更低 (对于单信号输入、未连接立体声微型插孔电缆时、[输入选择]: “手动”、[SoG]: “关闭”)
	电源按钮关闭	0.5 W 或更低 (未连接立体声微型插孔电缆时)
输入信号连接器		DVI-D 连接器, D-sub mini 15 针连接器
模拟输入信号 (同步信号)		独立、TTL、正 / 负 同步信号绿色显示, 0.3 V _{p-p} , 负极信号
模拟输入信号 (视频信号)		模拟、正 (0.7 V _{p-p} / 75 Ω)
数字信号传输系统		TMD5 (单链接)
音频输出		扬声器输出: 0.5 W + 0.5 W (8 Ω, THD+N: 10% 或更低) 耳机输出: 2 mW + 2 mW (32 Ω, THD+N: 3% 或更低)
线输入		输入阻抗: 47 kΩ (typ.) 输入电平: 1.0 V _{rms} (最大值)
即插即用		VESA DDC 2B/EDID 结构 1.3
尺寸(宽)×(高)×(深)	主机	角度可调整底座: 405 mm (15.9 英寸) × 416 mm (16.4 英寸) × 205 mm (8.1 英寸)
		高度可调整的底座: 405 mm (15.9 英寸) × 406.5-506.5 mm (16-19.9 英寸) × 205 mm (8.1 英寸)
	不含底座	405 mm (15.9 英寸) × 334 mm (13.1 英寸) × 61.5 mm (2.42 英寸)
质量	主机	角度可调整底座: 约 4.9 kg (10.8 lbs.)
		高度可调整的底座: 约 5.9 kg (13 lbs.)
	不含底座	约 4.1 kg (9 lbs.)
可移动范围	角度可调整底座	倾斜: 向上 30°、向下 5°
	高度可调整的底座	倾斜: 向上 30°、向下 0° 旋转: 向右 35°、向左 35° 可调节的高度: 100 mm (3.9 英寸) 回转: 90° (顺时针)

环境条件	温度	工作：	5°C 至 35°C (41°F 至 95°F)
		搬运 / 贮存：	-20°C 至 60°C (-4°F 至 140°F)
	湿度	工作：	20 % 至 80 % 相对湿度 (不凝结)
		搬运 / 贮存：	10 % 至 90 % 相对湿度 (不凝结)
	大气压	工作：	700 - 1,060 hPa
		搬运 / 贮存：	200 - 1,060 hPa

液晶面板		19.0 英寸 (48 cm) TFT 彩色液晶显示器, 带防强光硬涂层, LED 背灯 可视角度: 水平 178°, 垂直 178° (CR: 10 或更大)
点距		0.294 mm
水平扫描频率		模拟: 31 - 80 kHz 数字: 31 - 64 kHz
垂直扫描频率		模拟: 50 - 75 Hz (非隔行扫描) 数字: 59 - 61 Hz (VGA 正文: 69 - 71 Hz) (非隔行扫描)
分辨率		1280 点 × 1024 行
最大点时钟		模拟: 135 MHz 数字: 108 MHz
最多显示色彩		约 16.77 万色
显示屏面积 (横向 × 纵向)		376.3 mm × 301.0 mm
电源		100 - 120 VAC ±10% 50/60 Hz, 0.45 A 200 - 240 VAC ±10% 50/60 Hz, 0.3 A
功耗	屏幕显示打开	24 W (扬声器工作)
	省电模式	0.5 W 或更低 (对于单信号输入、未连接立体声微型插孔电缆时、[输入选择]: “手动”、[SoG]: “关闭”)
	电源按钮关闭	0.5 W 或更低 (未连接立体声微型插孔电缆时)
输入信号连接器		DVI-D 连接器, D-sub mini 15 针连接器
模拟输入信号 (同步信号)		独立、TTL、正 / 负 同步信号绿色显示, 0.3 V _{p-p} , 负极信号
模拟输入信号 (视频信号)		模拟、正 (0.7 V _{p-p} / 75 Ω)
数字信号传输系统		TMDS (单链接)
音频输出		扬声器输出: 0.5 W + 0.5 W (8 Ω, THD+N: 10% 或更低) 耳机输出: 2 mW + 2 mW (32 Ω, THD+N: 3% 或更低)
线输入		输入阻抗: 47 kΩ (typ.) 输入电平: 1.0 V _{rms} (最大值)
即插即用		VESA DDC 2B/EDID 结构 1.3
尺寸(宽)×(高)×(深)	主机	角度可调整底座: 405 mm (15.9 英寸) × 416 mm (16.4 英寸) × 205 mm (8.1 英寸)
		高度可调整的底座: 405 mm (15.9 英寸) × 406.5-506.5 mm (16-19.9 英寸) × 205 mm (8.1 英寸)
	不含底座	405 mm (15.9 英寸) × 334 mm (13.1 英寸) × 61.5 mm (2.42 英寸)
质量	主机	角度可调整底座: 约 4.9 kg (10.8 lbs.)
		高度可调整的底座: 约 5.9 kg (13 lbs.)
	不含底座	约 4.1 kg (9 lbs.)
可移动范围	角度可调整底座	倾斜: 向上 30°、向下 5°
	高度可调整的底座	倾斜: 向上 30°、向下 0° 旋转: 向右 35°、向左 35° 可调节的高度: 100 mm (3.9 英寸) 回转: 90° (顺时针)

环境条件	温度	工作：	5°C 至 35°C (41°F 至 95°F)
		搬运 / 贮存：	-20°C 至 60°C (-4°F 至 140°F)
	湿度	工作：	20 % 至 80 % 相对湿度 (不凝结)
		搬运 / 贮存：	10 % 至 90 % 相对湿度 (不凝结)
	大气压	工作：	540 - 1,060 hPa
		搬运 / 贮存：	200 - 1,060 hPa

主要默认设置 (出厂设置)

Auto EcoView	开启
平滑处理	3
FineContrast 模式	Custom
信号输入	自动
环保节能设定	禁用
语言	English

外形尺寸

S1703

- 角度可调整底座

单位 mm (英寸)

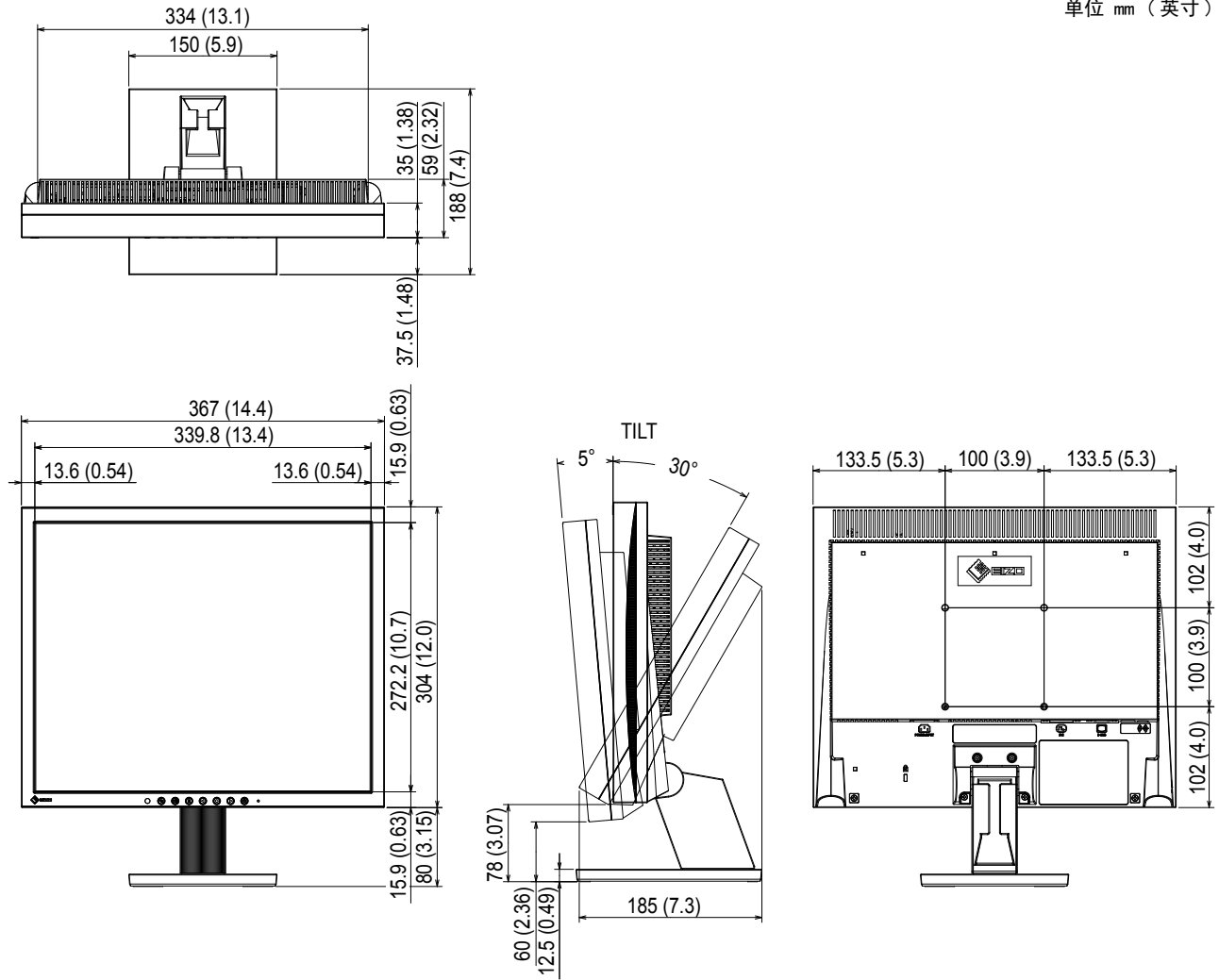

• 高度可调整的底座

单位 mm (英寸)

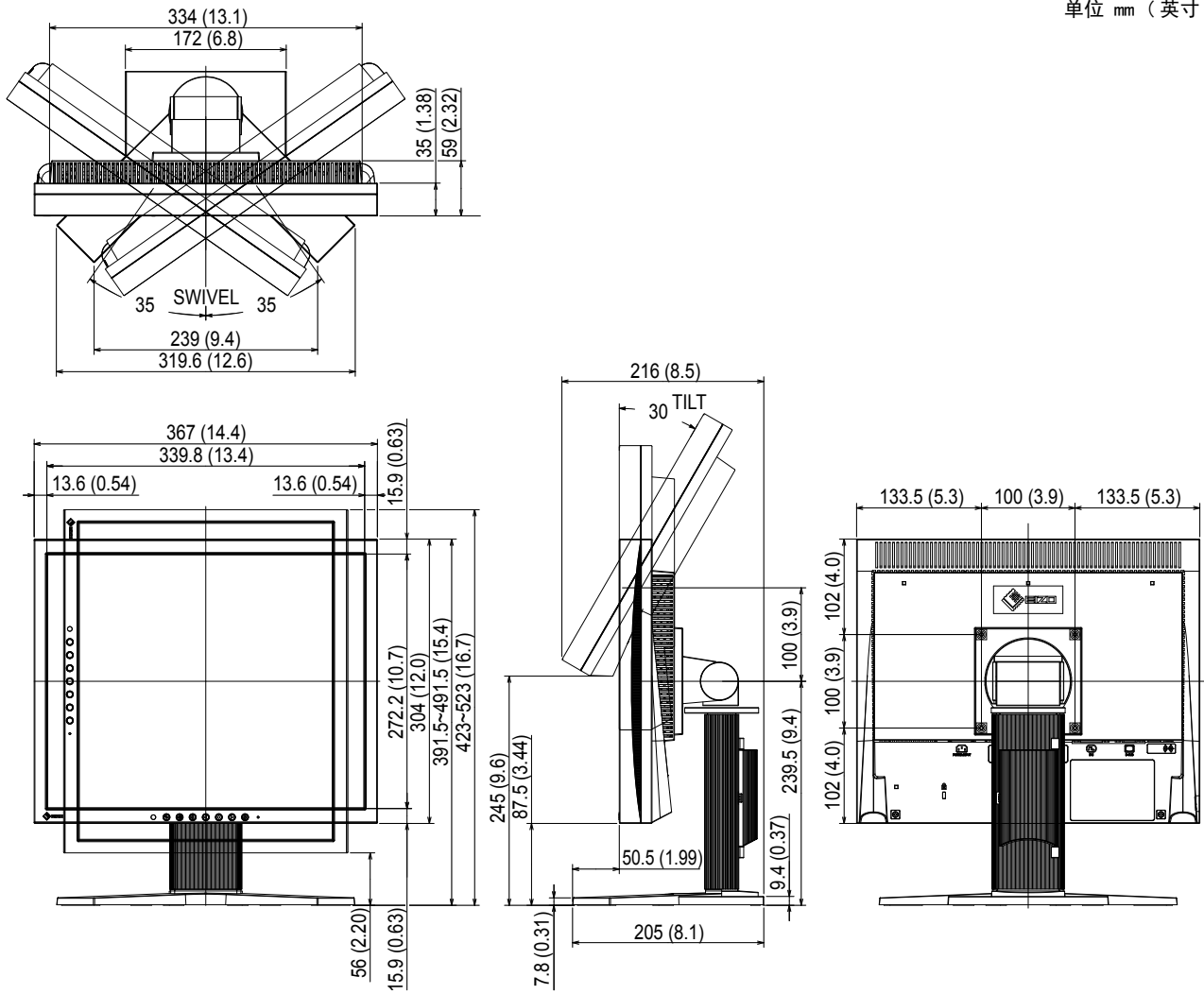

S1903 / S1933

- 角度可调整底座

单位 mm (英寸)

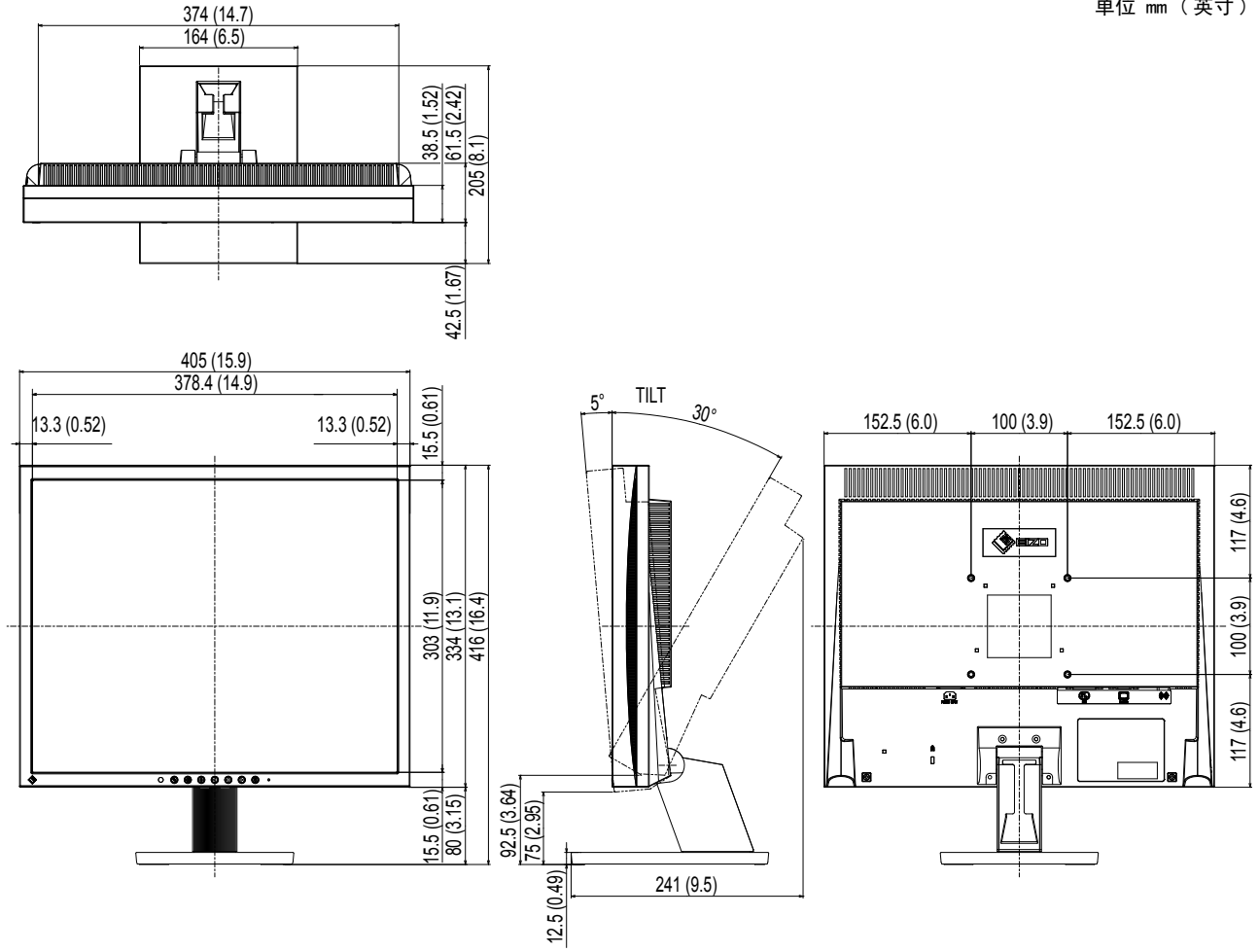

• 高度可调整的底座

单位 mm (英寸)

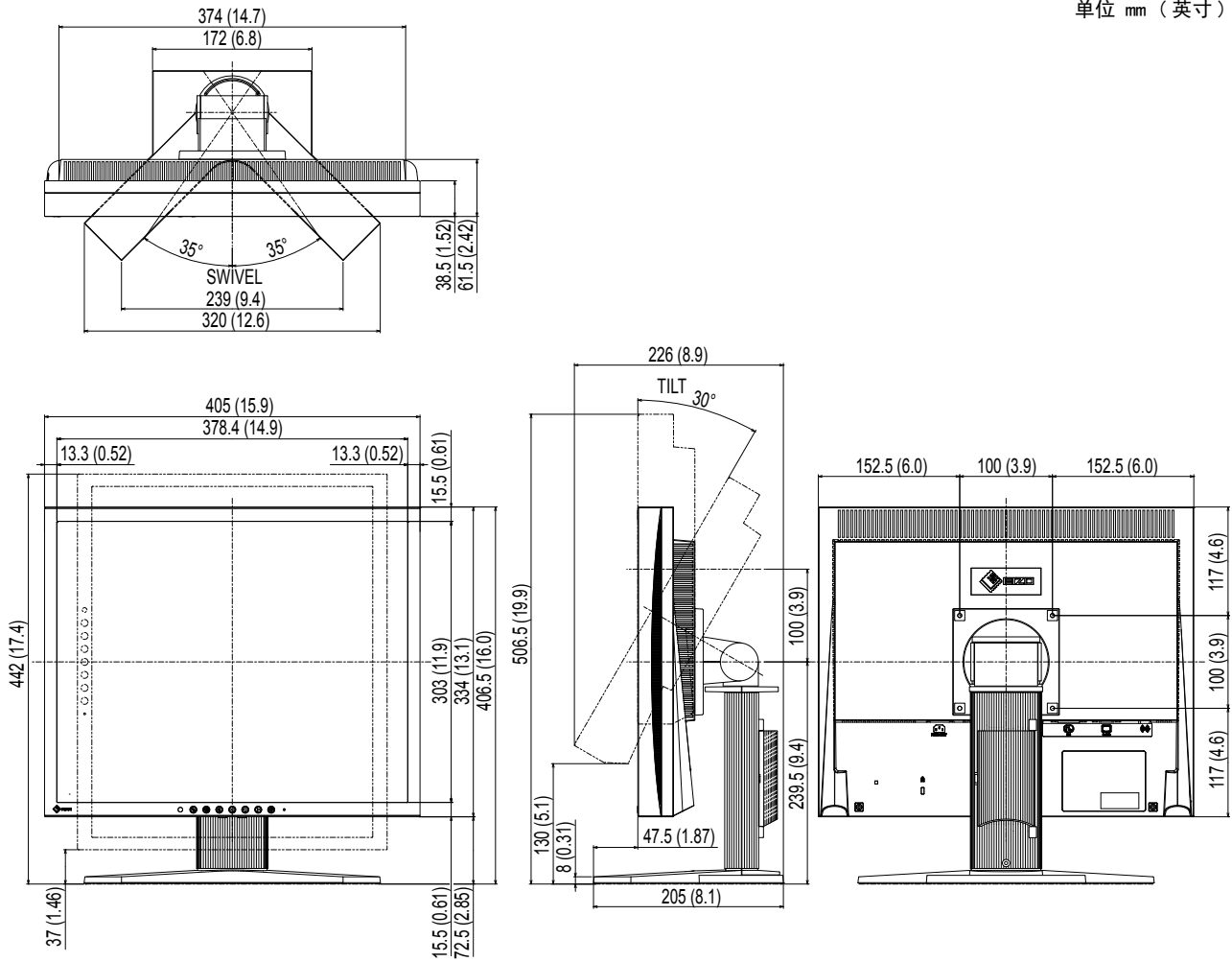

选购件清单

清洁套件	EIZO ScreenCleaner
------	--------------------

有关附件的最新信息，请访问我们的网站。

<http://www.eizoglobal.com>

5-4 术语表

DDC/CI (显示数据频道 / 指令界面)

VESA 为在 PC 和显示器之间设定信息等提供交互式通信标准。

DICOM (Digital Imaging and Communication in Medicine)

DICOM 标准是由 American College of Radiology 和美国电器制造商协会开发制定。

兼容 DICOM 的设备连接可传输医学图像和信息。DICOM 第 14 部分定义了数字、灰度医学图像的显示标准。

DVI (数字视频接口)

DVI 是数字接口标准。DVI 允许直接传输 PC 的数字数据，没有损失。

它使用 TMDS 发送系统和 DVI 连接器。有两种类型的 DVI 连接器。一种是仅适用于数字信号输入的 DVI-D 连接器。另一种是对数字和模拟信号输入都适用的 DVI-I 连接器。

DVI DMPM (DVI 数字显示器电源管理)

DVI DMPM 是数字接口省电功能。“显示器开启 (工作模式)”和“主动关闭 (省电模式)”作为显示器电源模式，对 DVI DMPM 是必不可少的。

范围调整

范围调整可控制显示各色彩级的信号输出电平。建议您在颜色调整之前进行范围调整。

分辨率

液晶面板由许多指定尺寸的像素组成，用灯光照射这些像素形成图像。本显示器由 1280 水平像素和 1024 垂直像素组成。在 1280 × 1024 分辨率下，照亮所有像素即为全屏显示 (1:1)。

时钟

在把模拟信号转换成数字信号进行图像显示时，输入显示器的模拟信号必须重现与所用图形系统的点时钟频率相同的时钟。这叫做时钟调节。如果时钟脉冲设定错误，屏幕会显示一些竖条纹。

色温

色温是白色调测量方法，通常用开氏度表示。屏幕色彩在色温较低时偏红，在色温较高时偏蓝，就像火焰温度一样。

5,000 K：轻度偏红的白色

6,500 K：白色指的是日光色

9,300 K：轻度偏蓝的白色

绿色同步

RGB 中绿色信号的复合水平和垂直信号同步。通常，显示器使用 5 个信号，一个用于红色、绿色和蓝色，一个用于每个水平和垂直同步。绿色同步显示器利用三个连接，一个用于红色，一个用于蓝色，两个同步的水平和垂直信号被当作一个绿色视频信号。

sRGB (标准 RGB)

外部设备 (例如显示器、打印机、数码相机和扫描仪) 色彩再现和色彩空间国际标准。作为一种很简单的互联网色彩匹配形式，可以采用与发射设备色调和接收设备色调相近的色调显示色彩。

TMDS (最小化传输差分信号)

一种用于数字界面的信号传输系统。

VESA DPM (视频电子标准协会 - 显示电源管理)

VESA 规格可提高计算机显示器的能源效率。这涉及从计算机 (显卡) 发送的信号标准化。

DPM 定义计算机与显示器之间传输的信号的状态。

相位

相位指的是在把模拟输入信号转换成数字信号时使用的采样定时。调节相位就是调节采样定时。建议你在正确调节时钟之后进行相位调节。

增益

用于调节红色、绿色和蓝色的每个色彩参数。灯光穿过面板滤色镜，在液晶显示器上显示色彩。红、绿、蓝是三原色。屏幕上的所有色彩都通过组合这三种色彩来显示。调节穿过每个滤色镜的光强度（光通量），即可改变色调。

5-5 预设时序

下表列出在出厂前预设的模拟信号时序。

模式	点时钟		频率		极性
			水平 : kHz	垂直 : Hz	
VGA 640×480@60Hz	25.2 MHz	水平	31.47		负
		垂直	59.94		负
VGA TEXT 720×400@70Hz	28.3 MHz	水平	31.47		负
		垂直	70.09		正
VESA 640×480@75Hz	31.5 MHz	水平	37.50		负
		垂直	75.00		负
VESA 800×600@60Hz	40.0 MHz	水平	37.88		正
		垂直	60.32		正
VESA 800×600@75Hz	49.5 MHz	水平	46.88		正
		垂直	75.00		正
VESA 1024×768@60Hz	65.0 MHz	水平	48.36		负
		垂直	60.00		负
VESA 1024×768@75Hz	78.8 MHz	水平	60.02		正
		垂直	75.03		正
VESA 1152×864@75Hz	108.0 MHz	水平	67.50		正
		垂直	75.00		正
VESA 1280×960@60Hz	108.0 MHz	水平	60.00		正
		垂直	60.00		正
VESA 1280×1024@60Hz	108.0 MHz	水平	63.98		正
		垂直	60.02		正
VESA 1280×1024@75Hz	135.0 MHz	水平	79.98		正
		垂直	75.03		正

注意

- 视所连接的 PC 而定，屏幕位置可能会稍有偏移，可能需要使用调整菜单进行屏幕调整。
- 如果输入的信号不在表中所列范围内，请使用调整菜单调整屏幕。但是，即使调整后，屏幕显示仍有可能不正确。
- 当使用隔行信号时，即使使用调整菜单调整屏幕后，也无法正确显示画面。

附录

ENERGY STAR (S1903/S1933)

作为ENERGY STAR的合作伙伴, EIZO Corporation已确认本产品达到能效的ENERGY STAR标准。



For U.S.A. , Canada, etc. (rated 100-120 Vac) Only

FCC Declaration of Conformity

We, the Responsible Party

EIZO Inc.

5710 Warland Drive, Cypress, CA 90630

Phone: (562) 431-5011

declare that the product

Trade name: EIZO

Model: FlexScan S1703/S1903/S1933

is in conformity with Part 15 of the FCC Rules. Operation of this product is subject to the following two conditions: (1) this device may not cause harmful interference, and (2) this device must accept any interference received, including interference that may cause undesired operation.

This equipment has been tested and found to comply with the limits for a Class B digital device, pursuant to Part 15 of the FCC Rules. These limits are designed to provide reasonable protection against harmful interference in a residential installation. This equipment generates, uses, and can radiate radio frequency energy and, if not installed and used in accordance with the instructions, may cause harmful interference to radio communications. However, there is no guarantee that interference will not occur in a particular installation. If this equipment does cause harmful interference to radio or television reception, which can be determined by turning the equipment off and on, the user is encouraged to try to correct the interference by one or more of the following measures.

- * Reorient or relocate the receiving antenna.
- * Increase the separation between the equipment and receiver.
- * Connect the equipment into an outlet on a circuit different from that to which the receiver is connected.
- * Consult the dealer or an experienced radio/TV technician for help.

Changes or modifications not expressly approved by the party responsible for compliance could void the user's authority to operate the equipment.

Note

Use the attached specified cable below or EIZO signal cable with this monitor so as to keep interference within the limits of a Class B digital device.

- AC Cord
- Shielded Signal Cable (enclosed)

Canadian Notice

This Class B digital apparatus complies with Canadian ICES-003.

Cet appareil numérique de la classe B est conforme à la norme NMB-003 du Canada.

有限责任保证书

EIZO Corporation (以下简称“EIZO”)和 EIZO 授权的经销商(以下简称“经销商”),接受并依照本有限责任保证书(以下简称“保证书”)之条款,向从 EIZO 和经销商购买本文中所规定产品(以下简称“产品”)的原买方(以下称“原买方”)提供保证:在保证期内(规定如下),如果原买方发现按本产品所附使用说明书(以下简称“用户手册”)所述方式正常使用本产品过程中,本产品出现故障或损坏,EIZO 和经销商根据其各自的判断免费修理或更换该产品。

本保证期限定为(i)自本产品购买之日起的五(5)年期间或限定为到达(ii)使用本产品 3 万小时的期限(以下简称“保证期限”)。EIZO 和经销商将不向原买方或任何第三方承担本保证书所规定之外的与本产品有关的任何责任或义务。

本产品停产七(7)年后,EIZO 及经销商不再保留或保存产品的任何零件(设计零件除外)。维修显示器时,EIZO 与经销商将使用符合我方质量控制标准的替换零件。若由于自身条件或缺少相关零件而不能修理设备,EIZO 和经销商可提供性能相同的更换产品,而无需维修。

本保证书仅对于设有经销商的国家或地区有效。本保证书并不限定原买方的任何法律权利。

无论本保证书的任何其他条款如何规定,对于任何下列情况之一,EIZO 和经销商将不承担本保证书规定责任:

- (a) 由于运输损害、改装、改动、滥用、误用、意外事故、错误安装、灾害、维护不善和/或由除 EIZO 和经销商以外的第三方进行不适当的修理造成本产品的任何故障。
- (b) 由于可能发生的技术变更和/或调整造成本产品的任何不兼容性。
- (c) 传感器的任何劣化。
- (d) 由于诸如液晶显示屏(LCD)和/或背灯等消耗品部件的老化造成的任何显示性能低劣(如亮度变化、亮度均一性变化、色彩变化、色彩均一性变化、如烧伤像素等像素缺陷)。
- (e) 因外部设备造成本产品的任何故障。
- (f) 因本产品的原序号被改变或消除造成本产品的任何故障。
- (g) 本产品的任何正常老化,尤其是消耗品、附件和/或附加装置(如按钮、旋转部件、电缆、用户手册等),以及
- (h) 本产品表面包括液晶显示屏(LCD)表面的任何变形、变色和/或翘曲。

为了获得本保证书规定的服务,原买方必须使用原包装或其他具有同等保护程度的适当包装将本产品运送到当地的经销商,并且预付运费,承担运输中的损坏和/或损失的风险。要求提供本保证书规定的服务时,原买方必须提交购买本产品和标明此购买日期的证明。

按本保证书规定进行了更换和/或修理的任何产品的保证期限,将在原保证期限结束时终止。

在返回给 EIZO 和经销商进行修理后,任何产品的任何媒体或任何部件中储存的数据或其他信息发生任何损坏或损失,对此 EIZO 和经销商将不承担责任。

对于本产品及其质量、性能、可销售性以及对于特殊用途的适合性,EIZO 和经销商不提供其他任何明示或暗示的保证。因使用本产品或无法使用本产品或因与本产品有任何关系(无论是否根据合同)而造成:任何附带的、间接的、特殊的、随之发生的或其他的损害(包括但不限于利润损失、业务中断、业务信息丢失或其他任何金钱损失)以及侵权行为、过失、严格赔偿责任或其他责任,即使已经向 EIZO 和经销商提出了发生这些损害的可能性,对此 EIZO 和经销商概不承担责任。本免责条款还包括因第三方向原买方提出索赔而可能发生的任何责任。本条款的本质是限定由于本有限责任保证书和/或销售本产品所发生的 EIZO 和经销商的潜在责任。

关于电器电子产品有害物质限制使用标识



本标识根据「电器电子产品有害物质限制使用管理办法」,适用于在中华人民共和国销售的电器电子产品。标识中央的数字为环保使用期限的年数。只要您遵守该产品相关的安全及使用注意事项,在自制造日起算的年限内,不会产生对环境污染或人体及财产的影响。上述标识粘贴在机器背面。

下表是依据SJ/T 11364-2014 的规定编制。

产品中有害物质的名称及含量

部件名称	有害物质					
	铅 (Pb)	汞 (Hg)	镉 (Cd)	六价铬 (Cr(VI))	多溴联苯 (PBB)	多溴二苯醚 (PBDE)
印刷电路板	×	○	○	○	○	○
机箱	○	○	○	○	○	○
液晶显示器	×	○	○	○	○	○
其他	×	○	○	○	○	○

本表格依据SJ/T 11364 的规定编制。

○ : 表示该有害物质在该部件所有均质材料中的含量均在GB/T 26572规定的限量要求以下。

× : 表示该有害物质至少在该部件的某一均质材料中的含量超出GB/T 26572规定的限量要求。

