

Podręcznik instalacji ColorEdge® CG2730

Monitor LCD z funkcją zarządzania kolorami

Ważne















Aby korzystać z urządzenia w sposób bezpieczny i wydajny, należy dokładnie zapoznać się z informacjami zawartymi w PRECAUTIONS (ŚRODKI OSTROŻNOŚCI), niniejszym Podręczniku instalacji oraz Podręczniku użytkownika zapisanymi na płycie CD-ROM. Zachowaj ten podręcznik na przyszłość.

Najnowsze informacje na temat produktów, w tym Podręcznik użytkownika, można znaleźć na naszej stronie internetowej.

<http://www.eizoglobal.com>



1. Zakres dostawy

 <ul style="list-style-type: none">• Monitor	 <ul style="list-style-type: none">• Setup Guide (Podręcznik instalacji)	 <ul style="list-style-type: none">• PRECAUTIONS (ŚRODKI OSTROŻNOŚCI)
 <ul style="list-style-type: none">• Adjustment Certificate (certyfikat ustawienia)	 <ul style="list-style-type: none">• EIZO LCD Utility Disk	 <ul style="list-style-type: none">• ColorNavigator Quick Reference (Krótki podręcznik obsługi aplikacji ColorNavigator)
 <ul style="list-style-type: none">• DD200DL Kabel DVI Dual Link	 <ul style="list-style-type: none">• PM200 Kabel DisplayPort	
 <ul style="list-style-type: none">• UU200SS (USB 3.0) Kabel USB	 <ul style="list-style-type: none">• Kabel zasilania	
 <ul style="list-style-type: none">• Śruby montażowe	 <ul style="list-style-type: none">• ScreenCleaner (Zestaw do czyszczenia)	
 <ul style="list-style-type: none">• Pokrywa monitora	 <ul style="list-style-type: none">• Podręcznik użytkownika pokrywy monitora	

2. Układ połączeń

1.

2.

3.

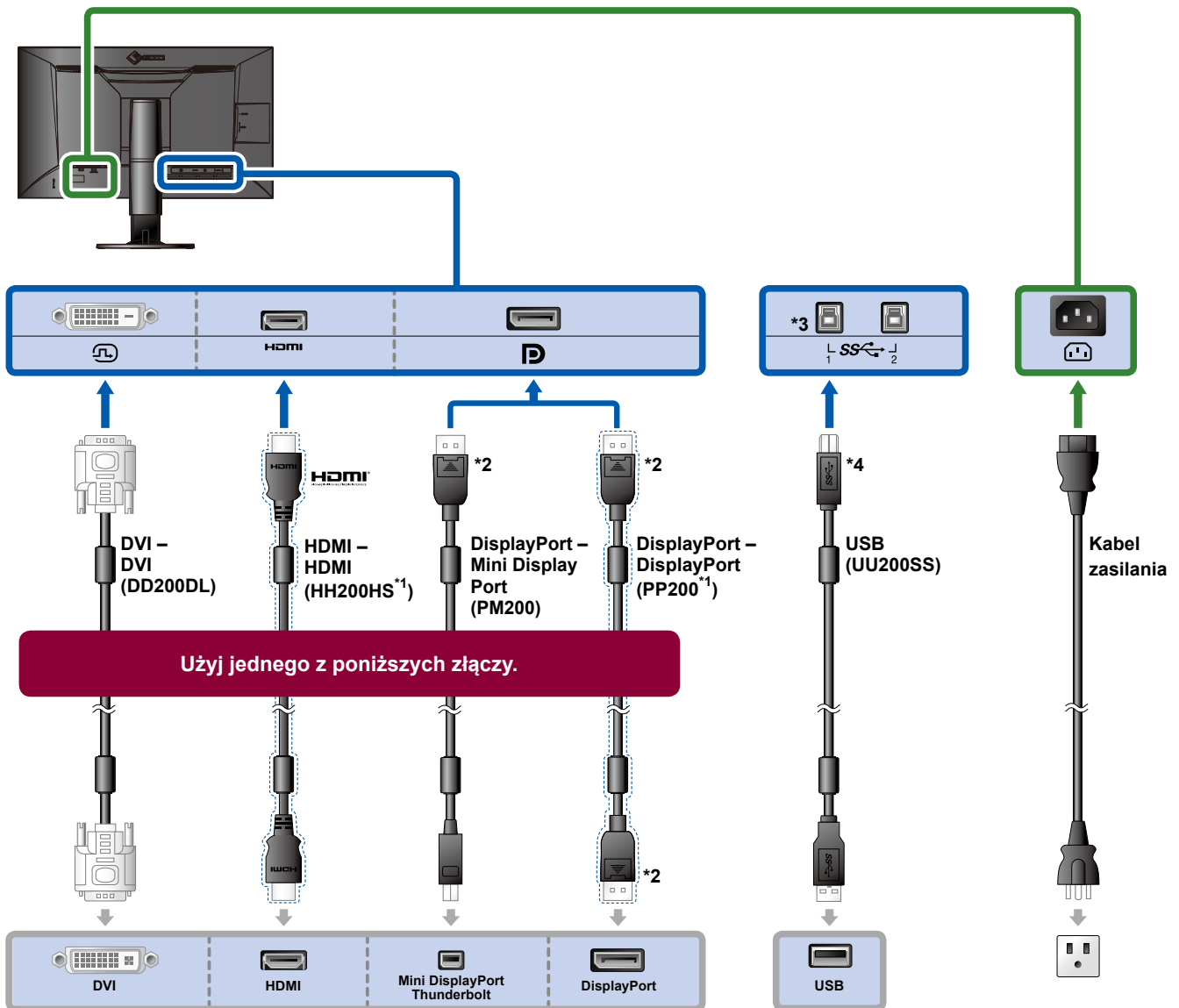

*1 opcja

*2 Sposób wyjmowania

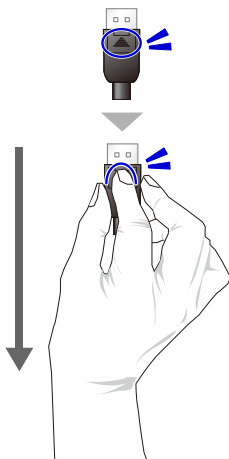

*3 Użyj portu nr 1. Domyślnie port nadrzędny USB nr 2 jest wyłączony. Informacje na temat zmiany ustawień można znaleźć w Podręczniku użytkownika.

*4 Zawsze upewnij się, czy ten kabel jest podłączony, gdy używasz oprogramowania ColorNavigator 6.

4.

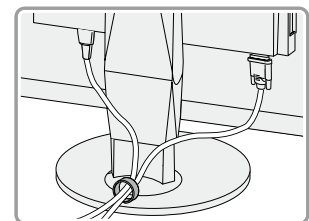
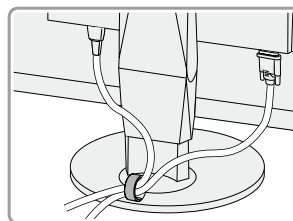

Użycie uchwyty kabla z tyłu podstawy umożliwi zamocowanie kabli.

3. Regulacja kąta i wysokości

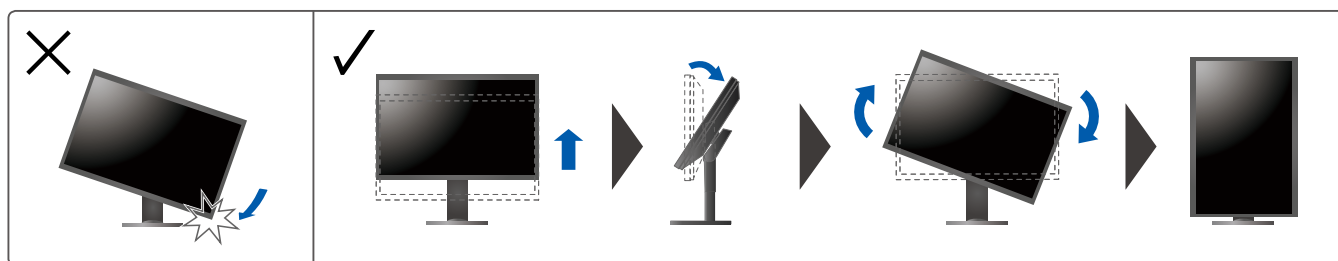
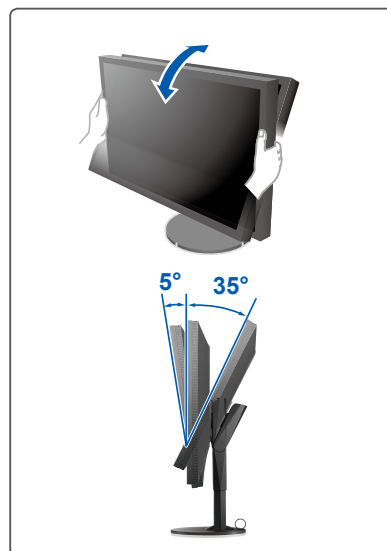
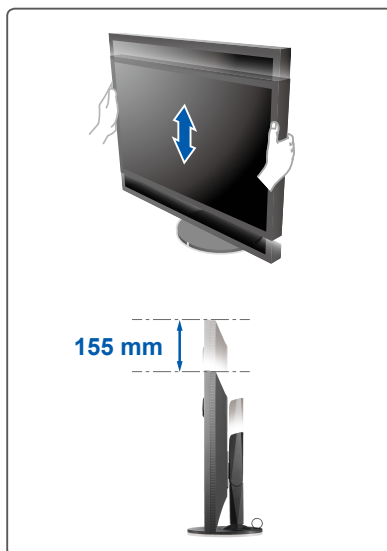
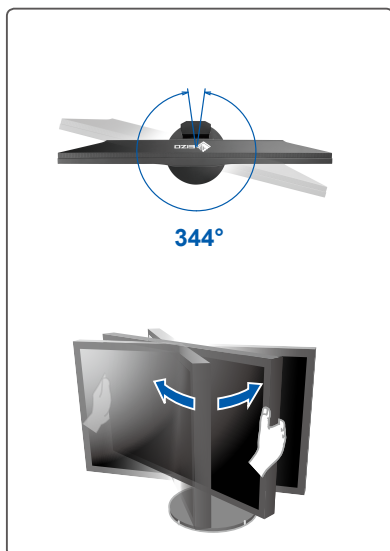

4. Wyświetlacz

1. Główny włącznik zasilania

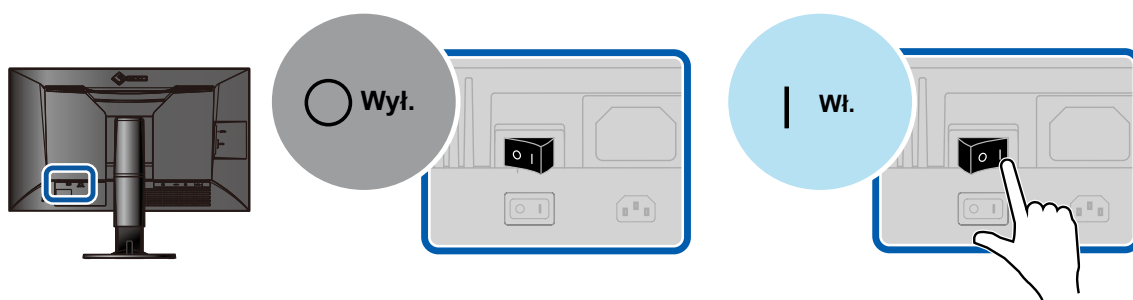

2. Przycisk zasilania

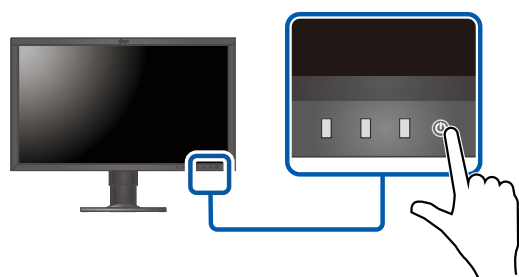

3. Zalecana rozdzielczość



5. Język

1.

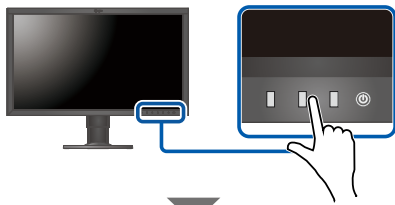

2.

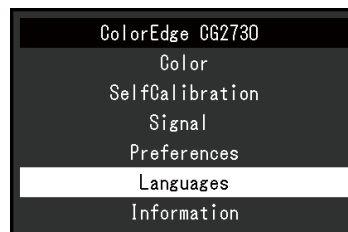
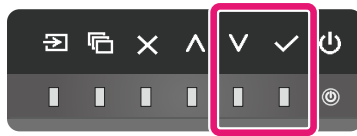

3.

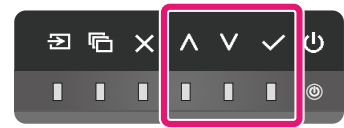

6. Pokrywa



- Aby uzyskać informacje na temat montażu pokrywy monitora, patrz Podręcznik użytkownika pokrywy monitora.

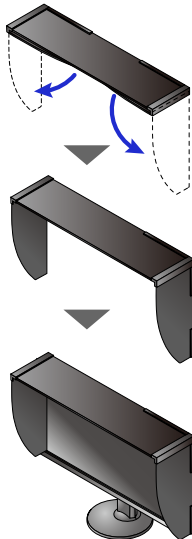

SelfCalibration

Umożliwia okresowe przeprowadzanie kalibracji.



Zatrzymaj czujnik w tym położeniu.



- Szczegółowe informacje na temat funkcji SelfCalibration można znaleźć w instrukcji obsługi monitora, dołączonej na płycie CD-ROM.

ColorNavigator



- Instrukcje obsługi znajdziesz w „Krótkim podręczniku” oraz w Podręczniku użytkownika ColorNavigator (na płycie CD-ROM).

Problem braku obrazu

Dotknij przycisku  na monitorze, aby włączyć zasilanie.

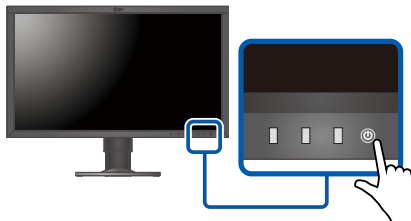

 świeci na biało.

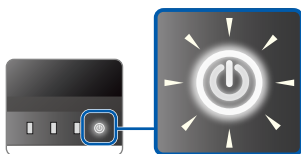

 nie świeci.

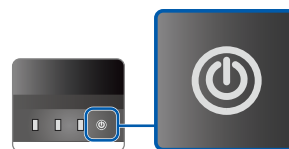

Włącz zasilanie monitora.

- Prawidłowo włącz główny włącznik zasilania znajdujący się z tyłu monitora.
- Sprawdź, czy kabel zasilania jest prawidłowo podłączony.

Na ekranie pojawia się komunikat.

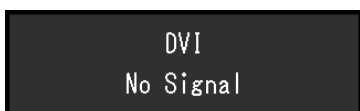

Zadbaj o dopływ sygnału wejściowego.

- Dotknij przycisku , aby przełączyć się na terminal wejściowy, do którego jest podłączony kabel sygnału^{*1}.
- Sprawdź, czy kabel sygnału jest prawidłowo podłączony.
- Komputer może być w trybie uśpienia. Kliknij przycisk myszy lub naciśnij dowolny klawisz na klawiaturze.
- Sprawdź, czy komputer jest włączony.

Jeśli wymienione kroki nie rozwiążą problemu, spróbuj ponownie uruchomić komputer.

- Prawidłowo włącz główny włącznik zasilania znajdujący się z tyłu monitora.
- Uruchom ponownie komputer.

Na ekranie pojawia się komunikat.



Sygnał przesyłany przez komputer nie jest prawidłowy.

- Uruchom ponownie komputer.
- Sterownik karty graficznej na komputerze może działać nieprawidłowo. Więcej informacji można uzyskać u sprzedawcy lub producenta komputera.

*1

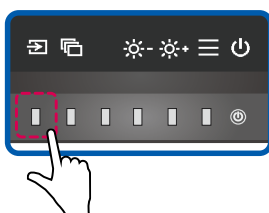

Na ekranie nie pojawia się żaden komunikat.

- Zwiększ wartość „Brightness” (Jasność)^{*2}.
- Uruchom ponownie komputer.

*2

