



Руководство пользователя

ColorEdge® CS2731

Управление цветами ЖК-монитора

Важно

Внимательно прочтите настоящую «Руководство пользователя» и «МЕРЫ ПРЕДОСТОРОЖНОСТИ» (отдельный документ), чтобы ознакомиться с правилами безопасной и эффективной эксплуатации.

-
- За информацией по установке / подключению монитора обратитесь к «Руководство по установке».
 - Последнюю информацию об изделии, в том числе «Руководство пользователя», можно получить на нашем веб-сайте :
www.eizoglobal.com
-

Расположение предупреждений

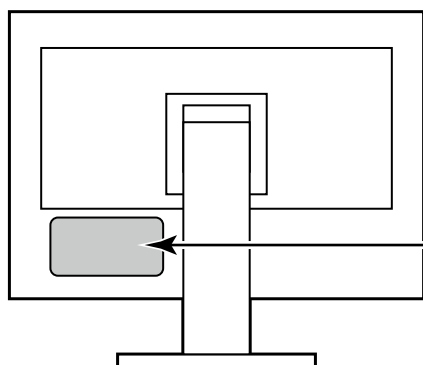

WARNING
RISK OF ELECTRIC SHOCK. DO NOT OPEN.
AVERTISSEMENT
RISQUE DE CHOC ÉLECTRIQUE. NE PAS OUVRIR.
WARNUNG
GEFAHR DES ELEKTRISCHEN SCHLAGES. RÜCKWAND NICHT ENTFERNEN.
警告
触电危険、请勿打开后盖。
警告
感電の恐れあり、カバーをあけないでください。
The equipment must be connected to a grounded main outlet.
L'appareil doit être relié à une prise avec terre.
Jordet stikkontakt skal benyttes når apparatet tilkobles datanett.
Apparaten skall anslutas till jordat nätuttag.
设备必须连接到接地式的电源插座。
電源コードのアースは必ず接地してください。

Это устройство было специально адаптировано для использования в регионе, в который оно изначально поставлялось. При использовании этого устройства за пределами данного региона оно может работать не так, как указано в его характеристиках.

Никакая часть этого руководства не может быть воспроизведена, сохранена в системе хранения данных или передана в любой форме, любыми средствами — электронными, механическими или любыми другими — без предварительного согласия корпорации EIZO Corporation, полученного в письменной форме.

Корпорация EIZO Corporation не принимает на себя обязательств по обеспечению конфиденциальности предоставляемого материала или информации без предварительных договоренностей, соответствующих соглашению корпорации EIZO Corporation относительно указанной информации. Несмотря на то, что были приняты все меры для обеспечения актуальности информации, содержащейся в данном руководстве, следует учесть, что технические характеристики монитора EIZO могут изменяться без предварительного уведомления.

Примечание в отношении данного монитора

Помимо общего применения, такого как создание документов и просмотр мультимедиа-контента, этот продукт также подходит для создания графики, а также обработки цифровых фото, где необходима точная передача цветов.

Это устройство было специально адаптировано для использования в регионе, в который оно изначально поставлялось. При использовании этого устройства за пределами данного региона оно может работать не так, как указано в его характеристиках.

Гарантия на настоящее изделие может не распространяться на способы применения, не описанные в настоящем руководстве.

Технические характеристики, указанные в настоящем документе, являются действительными только при соблюдении следующих условий:

- Шнуры питания входят в комплект поставки изделия.
- Сигнальные кабели определяет наша компания.

С настоящим изделием можно использовать только вспомогательные устройства, изготовленные или рекомендованные нашей компанией.

Если изделие устанавливается на стол с лакированным покрытием, лак может прилипнуть к нижней части стойки из-за особенностей состава резины. Следует проверить поверхность стола до использования.

Согласно нашим измерениям, для стабилизации работы монитора необходимо около 30 минут. Подождите около 30 минут или дольше после включения монитора, прежде чем начать регулировку.

Для предотвращения ухудшения качества экрана в результате длительной работы и поддержания стабильного использования, нужно задать пониженное значение яркости монитора.

Когда изображение на экране меняется после того, как одно и то же изображение демонстрировалось в течение длительного времени, может появиться остаточное изображение. Чтобы одно и то же изображение не оставалось на экране в течение длительного времени, используйте экранную заставку или функцию энергосбережения. После вывода на экран некоторых изображений, даже в течение короткого времени, возможно появление остаточного изображения. Избавиться от этого эффекта можно сменой изображения или отключением электропитания на несколько часов.

Если монитор работает без перерывов в течение долгого времени, могут появиться темные пятна или дефекты. Чтобы максимально увеличить срок службы монитора, рекомендуется время от времени выключать его.

Рекомендуется регулярно очищать монитор, чтобы сохранить его внешний вид и продлить срок эксплуатации (см. «Очистка» (стр. 4)).

ЖК-панели производятся по высокоточной технологии. Хотя на ЖК-панели могут появляться неподсвеченные или пересвеченные пиксели, это не является неисправностью. Доля работающих точек: минимум 99,9994 %.

Задняя подсветка ЖК-панели имеет определенный срок службы. В зависимости от характера использования, например, непрерывное использование в течение длительного периода времени, срок службы подсветки может закончиться раньше, что потребует выполнить замену. Если экран становится темным или начинает мерцать, обратитесь к местному представителю EIZO.

Не нажимайте сильно на ЖК-панель или край рамки, поскольку это может привести к появлению такого дефекта отображения, как интерференционные помехи. Если нажимать на поверхность панели ЖКД продолжительное время, могут ухудшиться характеристики жидкокристаллических ячеек, или панель ЖКД может быть повреждена. (Если на панели остаются следы давления, оставьте монитор с черным или белым экраном. Следы могут исчезнуть).

Не царапайте и не нажимайте на панель ЖКД острыми предметами, это может привести к повреждению панели ЖКД. Не протирайте панель салфетками, так как могут появиться царапины.

Если монитор приносят из холодного помещения или температура в помещении быстро повышается, на внешних и внутренних поверхностях монитора могут появиться капли конденсации. В таком случае включать монитор нельзя. Нужно подождать, пока конденсат исчезнет, в противном случае он может стать причиной серьезных повреждений монитора.

Очистка

Пятна с поверхности корпуса и панели ЖКД можно удалять с помощью увлажненной мягкой ткани.

Внимание

- Воздействие некоторых химических веществ, например, спиртовых или антисептических растворов может привести к снижению блеска, потускнению и изменению цвета корпуса монитора или панели ЖКД, а также к ухудшению качества изображения.
 - Запрещается использовать в качестве чистящих средств растворитель, бензин, воск или абразивные материалы, поскольку они могут повредить поверхность корпуса монитора или панели ЖКД.
-

Примечание

- Для чистки поверхности корпуса монитора и панели ЖКД рекомендуется использовать поставляемый отдельно набор ScreenCleaner.
-

Комфортное использование монитора

- Излишне темный или яркий экран может быть вреден для зрения. Отрегулируйте яркость монитора в соответствии с условиями окружающей среды.
- При длительном использовании монитора глаза устают. Каждый час делайте 10-минутный перерыв.

СОДЕРЖАНИЕ

Примечание в отношении данного монитора	3
Очистка.....	4
Комфортное использование монитора.....	4
СОДЕРЖАНИЕ	5
Глава 1 Введение	6
1-1. Характеристики	6
● Функция пользовательской настройки клавиш.....	6
● Поддержка режима DisplayPort Alt Mode / USB Power Delivery.....	6
1-2. Средства управления и их функции	7
● Передняя панель.....	7
● Задняя панель.....	8
1-3. Поддерживаемые разрешения	9
● DVI.....	9
● DisplayPort.....	10
● HDMI.....	11
● USB Type-C.....	12
1-4. Изменение параметров экрана компьютера	13
● Windows 10.....	13
● Windows 8.1 / Windows 7.....	13
● macOS.....	14
Глава 2 Основные регулировки/настройки	15
2-1. Кнопки управления	15
● Значки инструкции по управлению.....	16
2-2. Переключение сигналов ввода	16
2-3. Выбор режима отображения (режима цвета)	16
● Режимы отображения.....	17
Глава 3 Настройки пользовательских клавиш	18
3-1. Основные операции пользовательских клавиш	18
3-2. Назначение функции на пользовательскую клавишу	18
● Функции, которые можно назначить на пользовательские клавиши.....	20
Глава 4 Расширенные регулировки/настройки	21
4-1. Основные действия в меню настройки	21
4-2. Функции меню настройки	23
● Signal (Сигнал).....	23
● Color (Цвет).....	25
● Screen (Экран).....	28
● Preferences (Глобальные параметры).....	29
● Languages (языки).....	31
● Information (Информация).....	31
Глава 5 Настройки администратора	32
5-1. Основные действия в меню «Administrator Settings» (Настройки администратора)	32
5-2. Функции меню «Administrator Settings» (Настройки администратора)	33
Глава 6 Поиск и устранение неисправностей	35
6-1. Отсутствует изображение	35
6-2. Плохое изображение	36
6-3. Другие неисправности	37
Глава 7 Справка	38
7-1. Снятие стойки	38
7-2. Присоединение опционального кронштейна	39
7-3. Присоединение/отсоединение держателя кабелей	40
7-4. Подключение нескольких внешних устройств	42
7-5. Использование функции концентратора USB	43
● Порядок подсоединения.....	43
7-6. Технические характеристики	44
● Принадлежности.....	45
Приложение	46
Товарный знак.....	46
Лицензия.....	46

Глава 1 Введение

В настоящей главе описаны характеристики монитора и названия всех элементов управления.

1-1. Характеристики

● Функция пользовательской настройки клавиш

- Можно повысить эффективность работы, назначив часто используемые функции на переключатели на передней панели монитора. Функции, которые можно назначить на пользовательские клавиши, приведены ниже:

- Brightness (Яркость)
- Prev. Color Mode (Пред. режим цвета)
- Information (Информация)

См. «Глава 3 Настройки пользовательских клавиш» (стр. 18).

● Поддержка режима DisplayPort Alt Mode / USB Power Delivery

- Данное изделие оборудовано разъемом USB Type-C и поддерживает передачу видеосигнала (DisplayPort Alt Mode) и зарядку устройств USB (USB Power Delivery). При использовании в качестве внешнего монитора оно подает на подключенный ноутбук питание максимум в 60 Вт.

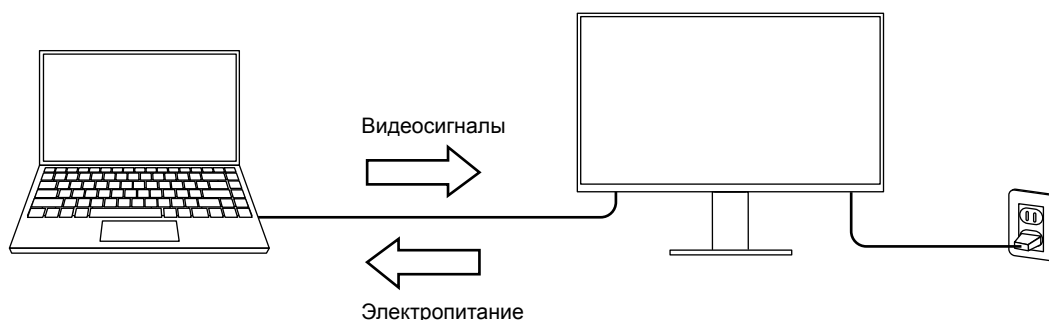

Примечание

- Для использования функции зарядки подключенное устройство должно быть оснащено разъемом USB Type-C и поддерживать зарядку устройства с помощью стандарта USB Power Delivery. Возможность зарядки зависит от типа используемого внешнего устройства.
- Для передачи видеосигнала с помощью USB Type-C подключенное устройство должно быть оснащено разъемом USB Type-C и поддерживать передачу видеосигнала с помощью USB Type-C.
- Подключенные устройства могут заряжаться даже в том случае, если монитор находится в режиме энергосбережения.

1-2. Средства управления и их функции

● Передняя панель

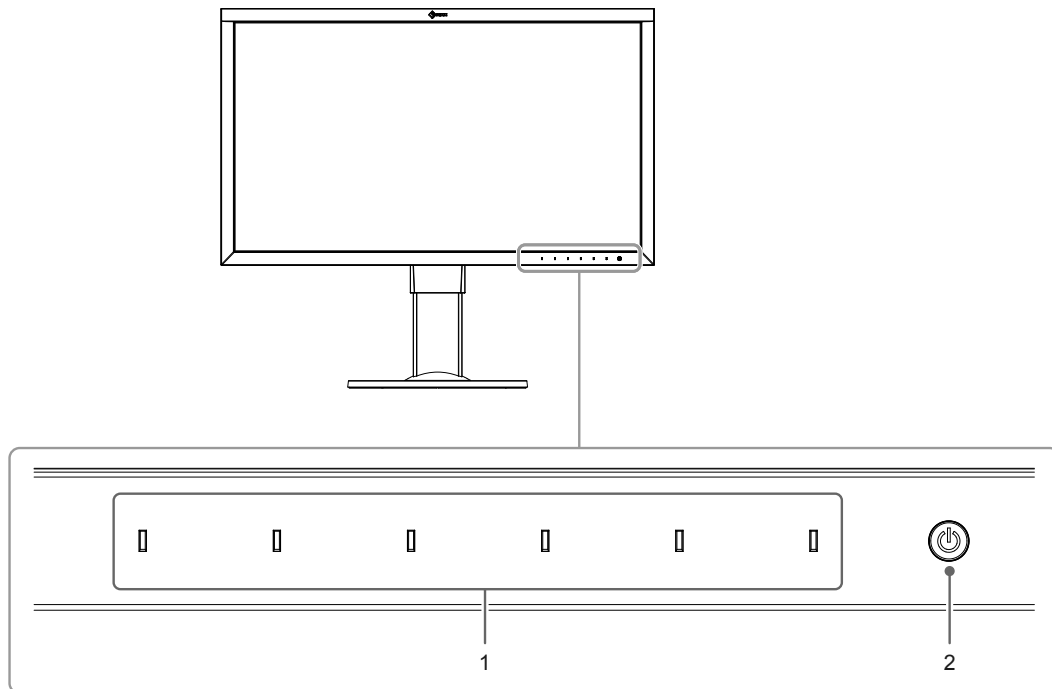

1. Кнопки управления	Выводит на экран меню. Использовать кнопки следует в соответствии с инструкциями по управлению. Нажмите кнопку, чтобы отобразить ее меню. При включении питания индикаторы кнопок загораются белым цветом.
2. Выключатель питания	Включение/выключение питания. Нажмите кнопку, чтобы включить питание. При включении питания загорается индикатор. Цвет индикатора меняется в зависимости от рабочего состояния монитора. Белый : Нормальный режим работы Оранжевый : Режим энергосбережения ВЫКЛЮЧЕН : Питание выключено

● Задняя панель

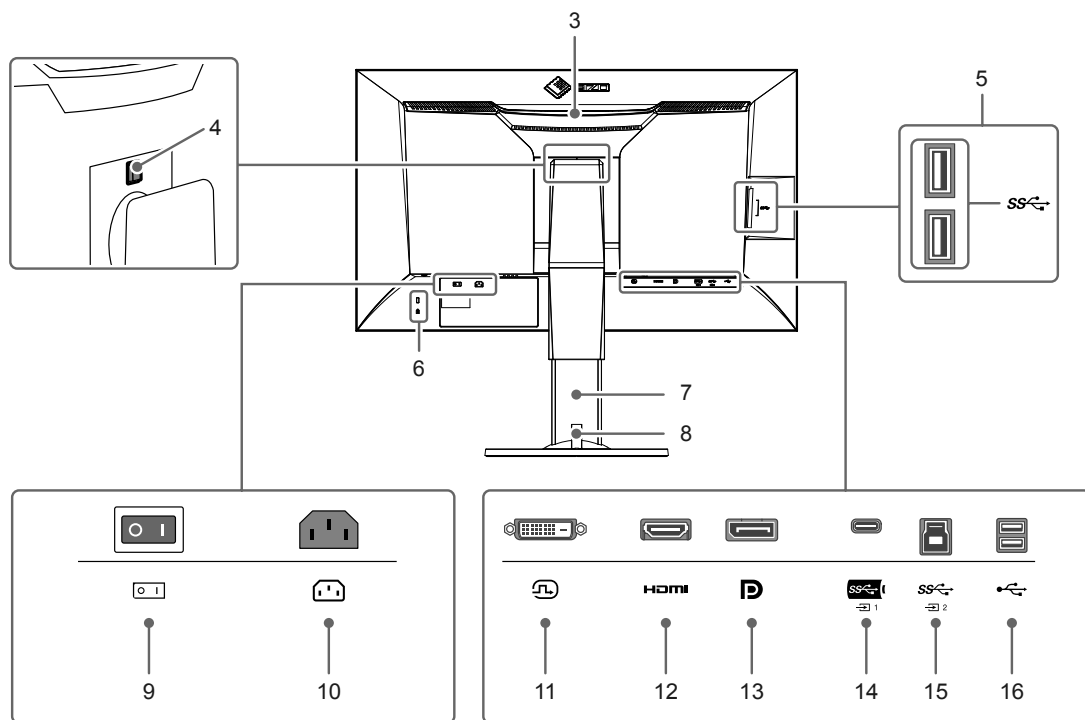

3. Ручка для переноски	Эта ручка используется для переноски. Внимание <ul style="list-style-type: none"> • Возьмитесь за ручку, одновременно крепко удерживая монитор снизу, и аккуратно перенесите монитор так, чтобы не уронить его.
4. Кнопка блокировки	Данная кнопка используется при снятии стойки с монитора.
5. Разъем USB Type-A (выходной порт USB)	Для подключения периферийного устройства USB. Поддержка USB 3.1 Gen 1. Этот разъем синего цвета.
6. Разъем для кодового замка	Поддерживает систему безопасности MicroSaver компании Kensington.
7. Стойка^{*1}	Используется для регулировки высоты и угла (наклона и поворота) монитора.
8. Держатель кабелей	Закрывает кабели монитора. Информация по установке держателя кабелей содержится в разделе «7-3. Присоединение/отсоединение держателя кабелей» (стр. 40).
9. Выключатель основного питания	Включение или выключение основного питания. : On (Вкл.), ○ : Off (Выкл.)
10. Разъем питания	Подключение шнура питания.
11. Разъем DVI	Подключается к внешнему устройству, оснащеному выходным разъемом DVI.
12. Разъем HDMI	Подключается к внешнему устройству, оснащеному выходным разъемом HDMI.
13. Разъем DisplayPort	Подключается к внешнему устройству, оснащеному выходным разъемом DisplayPort.
14. Разъем USB Type-C (входной порт USB)	Подключает устройство, поддерживающее USB Type-C.
15. Разъем USB Type-B (входной порт USB)	Для подключения кабеля USB при использовании программного обеспечения, для которого требуется подключение USB, или при использовании функции концентратора USB. Этот разъем синего цвета.
16. Разъем USB Type-A (выходной порт USB)	Для подключения периферийного устройства USB. Поддерживает USB 2.0.

*1 Опциональный кронштейн (или опциональную стойку) можно присоединить после удаления секции стойки (обратитесь к разделу «7-2. Присоединение опционального кронштейна» (стр. 39)).

1-3. Поддерживаемые разрешения

Монитор поддерживает следующие разрешения.

● DVI

Разрешение	Сканирование* ¹	Частота вертикальной развертки	Dual Link* ²	Single Link* ²
640 x 480	P	59,940 Гц	√	√
640 x 480	P	60,000 Гц	√	√
720 x 400	P	70,087 Гц	√	√
800 x 600	P	60,317 Гц	√	√
1024 x 768	P	60,004 Гц	√	√
1280 x 720	P	50,000 Гц	√	√
1280 x 720	P	59,940 Гц	√	√
1280 x 720	P	60,000 Гц	√	√
1280 x 960	P	60,000 Гц	√	√
1280 x 1024	P	60,020 Гц	√	√
1600 x 1200	P	60,000 Гц	√	√
1680 x 1050	P	59,883 Гц	√	√
1680 x 1050	P	59,954 Гц	√	√
1920 x 1080	P	23,976 Гц	√	√
1920 x 1080	P	24,000 Гц	√	√
1920 x 1080	P	25,000 Гц	√	√
1920 x 1080	P	29,970 Гц	√	√
1920 x 1080	P	30,000 Гц	√	√
1920 x 1080	P	50,000 Гц	√	√
1920 x 1080	P	59,934 Гц	√	√
1920 x 1080	P	59,940 Гц	√	√
1920 x 1080	P	60,000 Гц	√	√
1920 x 1200	P	59,950 Гц	√	√
2560 x 1440* ³	P	29,935 Гц	-	√
2560 x 1440* ³	P	59,951 Гц	√	-

*1 P: Progressive (Прогрессивная развертка)

*2 «Signal Format (Формат сигнала)» (стр. 34) должен быть настроен.

*3 Рекомендуемое разрешение

● DisplayPort

Разрешение	Сканирование*1	Частота вертикальной развертки	RGB, RGB/YUV	YCbCr 4:4:4	YCbCr 4:2:2	RGB 4:4:4
640 x 480	P	59,940 Гц	√	10 / 8 бит	10 / 8 бит	10 / 8 бит
640 x 480	P	60,000 Гц	√	10 / 8 бит	10 / 8 бит	10 / 8 бит
720 x 400	P	70,087 Гц	√	10 / 8 бит	10 / 8 бит	10 / 8 бит
720 x 480 (4:3)	P	59,940 Гц	√	10 / 8 бит	10 / 8 бит	10 / 8 бит
720 x 480 (4:3)	P	60,000 Гц	√	10 / 8 бит	10 / 8 бит	10 / 8 бит
720 x 480 (16:9)	P	59,940 Гц	√	10 / 8 бит	10 / 8 бит	10 / 8 бит
720 x 480 (16:9)	P	60,000 Гц	√	10 / 8 бит	10 / 8 бит	10 / 8 бит
800 x 600	P	60,317 Гц	√	10 / 8 бит	10 / 8 бит	10 / 8 бит
1024 x 768	P	60,004 Гц	√	10 / 8 бит	10 / 8 бит	10 / 8 бит
1280 x 720	P	50,000 Гц	√	10 / 8 бит	10 / 8 бит	10 / 8 бит
1280 x 720	P	59,940 Гц	√	10 / 8 бит	10 / 8 бит	10 / 8 бит
1280 x 720	P	60,000 Гц	√	10 / 8 бит	10 / 8 бит	10 / 8 бит
1280 x 960	P	60,000 Гц	√	10 / 8 бит	10 / 8 бит	10 / 8 бит
1280 x 1024	P	60,020 Гц	√	10 / 8 бит	10 / 8 бит	10 / 8 бит
1600 x 1200	P	60,000 Гц	√	10 / 8 бит	10 / 8 бит	10 / 8 бит
1680 x 1050	P	59,883 Гц	√	10 / 8 бит	10 / 8 бит	10 / 8 бит
1680 x 1050	P	59,954 Гц	√	10 / 8 бит	10 / 8 бит	10 / 8 бит
1920 x 1080	P	23,976 Гц	√	10 / 8 бит	10 / 8 бит	10 / 8 бит
1920 x 1080	P	24,000 Гц	√	10 / 8 бит	10 / 8 бит	10 / 8 бит
1920 x 1080	P	25,000 Гц	√	10 / 8 бит	10 / 8 бит	10 / 8 бит
1920 x 1080	P	29,970 Гц	√	10 / 8 бит	10 / 8 бит	10 / 8 бит
1920 x 1080	P	30,000 Гц	√	10 / 8 бит	10 / 8 бит	10 / 8 бит
1920 x 1080	P	50,000 Гц	√	10 / 8 бит	10 / 8 бит	10 / 8 бит
1920 x 1080	P	59,934 Гц	√	10 / 8 бит	10 / 8 бит	10 / 8 бит
1920 x 1080	P	59,940 Гц	√	10 / 8 бит	10 / 8 бит	10 / 8 бит
1920 x 1080	P	60,000 Гц	√	10 / 8 бит	10 / 8 бит	10 / 8 бит
1920 x 1200	P	59,950 Гц	√	10 / 8 бит	10 / 8 бит	10 / 8 бит
2048 x 1080	P	24,000 Гц	√	10 / 8 бит	10 / 8 бит	10 / 8 бит
2048 x 1080	P	48,000 Гц	√	10 / 8 бит	10 / 8 бит	10 / 8 бит
2560 x 1440*2	P	29,935 Гц	√	10 / 8 бит	10 / 8 бит	10 / 8 бит
2560 x 1440*2	P	59,951 Гц	√	10 / 8 бит	10 / 8 бит	10 / 8 бит

*1 P: Progressive (Прогрессивная развертка)

*2 Рекомендуемое разрешение

● HDMI

Разрешение	Сканирование*1	Частота вертикальной развертки	RGB, RGB/YUV	YCbCr 4:4:4	YCbCr 4:2:2	RGB 4:4:4
640 x 480	P	59,940 Гц	√	12 / 10 / 8 бит	12 / 10 / 8 бит	12 / 10 / 8 бит
640 x 480	P	60,000 Гц	√	12 / 10 / 8 бит	12 / 10 / 8 бит	12 / 10 / 8 бит
720 x 400	P	70,087 Гц	√	12 / 10 / 8 бит	12 / 10 / 8 бит	12 / 10 / 8 бит
720 x 480 (4:3)	I	59,940 Гц	√	12 / 10 / 8 бит	12 / 10 / 8 бит	12 / 10 / 8 бит
720 x 480 (4:3)	P	59,940 Гц	√	12 / 10 / 8 бит	12 / 10 / 8 бит	12 / 10 / 8 бит
720 x 480 (4:3)	I	60,000 Гц	√	12 / 10 / 8 бит	12 / 10 / 8 бит	12 / 10 / 8 бит
720 x 480 (4:3)	P	60,000 Гц	√	12 / 10 / 8 бит	12 / 10 / 8 бит	12 / 10 / 8 бит
720 x 480 (16:9)	I	59,940 Гц	√	12 / 10 / 8 бит	12 / 10 / 8 бит	12 / 10 / 8 бит
720 x 480 (16:9)	P	59,940 Гц	√	12 / 10 / 8 бит	12 / 10 / 8 бит	12 / 10 / 8 бит
720 x 480 (16:9)	I	60,000 Гц	√	12 / 10 / 8 бит	12 / 10 / 8 бит	12 / 10 / 8 бит
720 x 480 (16:9)	P	60,000 Гц	√	12 / 10 / 8 бит	12 / 10 / 8 бит	12 / 10 / 8 бит
720 x 576 (4:3)	I	50,000 Гц	√	12 / 10 / 8 бит	12 / 10 / 8 бит	12 / 10 / 8 бит
720 x 576 (4:3)	P	50,000 Гц	√	12 / 10 / 8 бит	12 / 10 / 8 бит	12 / 10 / 8 бит
720 x 576 (16:9)	I	50,000 Гц	√	12 / 10 / 8 бит	12 / 10 / 8 бит	12 / 10 / 8 бит
720 x 576 (16:9)	P	50,000 Гц	√	12 / 10 / 8 бит	12 / 10 / 8 бит	12 / 10 / 8 бит
800 x 600	P	60,317 Гц	√	12 / 10 / 8 бит	12 / 10 / 8 бит	12 / 10 / 8 бит
1024 x 768	P	60,004 Гц	√	12 / 10 / 8 бит	12 / 10 / 8 бит	12 / 10 / 8 бит
1280 x 720	P	50,000 Гц	√	12 / 10 / 8 бит	12 / 10 / 8 бит	12 / 10 / 8 бит
1280 x 720	P	59,940 Гц	√	12 / 10 / 8 бит	12 / 10 / 8 бит	12 / 10 / 8 бит
1280 x 720	P	60,000 Гц	√	12 / 10 / 8 бит	12 / 10 / 8 бит	12 / 10 / 8 бит
1280 x 960	P	60,000 Гц	√	12 / 10 / 8 бит	12 / 10 / 8 бит	12 / 10 / 8 бит
1280 x 1024	P	60,020 Гц	√	12 / 10 / 8 бит	12 / 10 / 8 бит	12 / 10 / 8 бит
1600 x 1200	P	60,000 Гц	√	12 / 10 / 8 бит	12 / 10 / 8 бит	12 / 10 / 8 бит
1680 x 1050	P	59,883 Гц	√	12 / 10 / 8 бит	12 / 10 / 8 бит	12 / 10 / 8 бит
1680 x 1050	P	59,954 Гц	√	12 / 10 / 8 бит	12 / 10 / 8 бит	12 / 10 / 8 бит
1920 x 1080	P	23,976 Гц	√	12 / 10 / 8 бит	12 / 10 / 8 бит	12 / 10 / 8 бит
1920 x 1080	P	24,000 Гц	√	12 / 10 / 8 бит	12 / 10 / 8 бит	12 / 10 / 8 бит
1920 x 1080	P	25,000 Гц	√	12 / 10 / 8 бит	12 / 10 / 8 бит	12 / 10 / 8 бит
1920 x 1080	P	29,970 Гц	√	12 / 10 / 8 бит	12 / 10 / 8 бит	12 / 10 / 8 бит
1920 x 1080	P	30,000 Гц	√	12 / 10 / 8 бит	12 / 10 / 8 бит	12 / 10 / 8 бит
1920 x 1080	P	50,000 Гц	√	12 / 10 / 8 бит	12 / 10 / 8 бит	12 / 10 / 8 бит
1920 x 1080	I	50,000 Гц	√	12 / 10 / 8 бит	12 / 10 / 8 бит	12 / 10 / 8 бит
1920 x 1080	P	59,934 Гц	√	12 / 10 / 8 бит	12 / 10 / 8 бит	12 / 10 / 8 бит
1920 x 1080	P	59,940 Гц	√	12 / 10 / 8 бит	12 / 10 / 8 бит	12 / 10 / 8 бит
1920 x 1080	I	59,940 Гц	√	12 / 10 / 8 бит	12 / 10 / 8 бит	12 / 10 / 8 бит
1920 x 1080	P	60,000 Гц	√	12 / 10 / 8 бит	12 / 10 / 8 бит	12 / 10 / 8 бит
1920 x 1080	I	60,000 Гц	√	12 / 10 / 8 бит	12 / 10 / 8 бит	12 / 10 / 8 бит
1920 x 1200	P	59,950 Гц	√	12 / 10 / 8 бит	12 / 10 / 8 бит	12 / 10 / 8 бит
2048 x 1080	P	24,000 Гц	√	12 / 10 / 8 бит	12 / 10 / 8 бит	12 / 10 / 8 бит
2048 x 1080	P	48,000 Гц	√	12 / 10 / 8 бит	12 / 10 / 8 бит	12 / 10 / 8 бит
2560 x 1440*2	P	29,935 Гц	√	12 / 10 / 8 бит	12 / 10 / 8 бит	12 / 10 / 8 бит
2560 x 1440*2	P	59,951 Гц	√	8 бит	12 / 10 / 8 бит	8 бит

*1 P: Progressive (Прогрессивная развертка), I: Interlace (Чересстрочная развертка)

*2 Рекомендуемое разрешение

● USB Type-C

Разрешение	Сканирование*1	Частота вертикальной развертки	Нормальный, Extra	YCbCr 4:4:4	YCbCr 4:2:2	RGB 4:4:4
640 x 480	P	59,940 Гц	√	10 / 8 бит	10 / 8 бит	10 / 8 бит
640 x 480	P	60,000 Гц	√	10 / 8 бит	10 / 8 бит	10 / 8 бит
720 x 400	P	70,087 Гц	√	10 / 8 бит	10 / 8 бит	10 / 8 бит
720 x 480 (4:3)	P	59,940 Гц	√	10 / 8 бит	10 / 8 бит	10 / 8 бит
720 x 480 (4:3)	P	60,000 Гц	√	10 / 8 бит	10 / 8 бит	10 / 8 бит
720 x 480 (16:9)	P	59,940 Гц	√	10 / 8 бит	10 / 8 бит	10 / 8 бит
720 x 480 (16:9)	P	60,000 Гц	√	10 / 8 бит	10 / 8 бит	10 / 8 бит
800 x 600	P	60,317 Гц	√	10 / 8 бит	10 / 8 бит	10 / 8 бит
1024 x 768	P	60,004 Гц	√	10 / 8 бит	10 / 8 бит	10 / 8 бит
1280 x 720	P	50,000 Гц	√	10 / 8 бит	10 / 8 бит	10 / 8 бит
1280 x 720	P	59,940 Гц	√	10 / 8 бит	10 / 8 бит	10 / 8 бит
1280 x 720	P	60,000 Гц	√	10 / 8 бит	10 / 8 бит	10 / 8 бит
1280 x 960	P	60,000 Гц	√	10 / 8 бит	10 / 8 бит	10 / 8 бит
1280 x 1024	P	60,020 Гц	√	10 / 8 бит	10 / 8 бит	10 / 8 бит
1600 x 1200	P	60,000 Гц	√	10 / 8 бит	10 / 8 бит	10 / 8 бит
1680 x 1050	P	59,883 Гц	√	10 / 8 бит	10 / 8 бит	10 / 8 бит
1680 x 1050	P	59,954 Гц	√	10 / 8 бит	10 / 8 бит	10 / 8 бит
1920 x 1080	P	23,976 Гц	√	10 / 8 бит	10 / 8 бит	10 / 8 бит
1920 x 1080	P	24,000 Гц	√	10 / 8 бит	10 / 8 бит	10 / 8 бит
1920 x 1080	P	25,000 Гц	√	10 / 8 бит	10 / 8 бит	10 / 8 бит
1920 x 1080	P	29,970 Гц	√	10 / 8 бит	10 / 8 бит	10 / 8 бит
1920 x 1080	P	30,000 Гц	√	10 / 8 бит	10 / 8 бит	10 / 8 бит
1920 x 1080	P	50,000 Гц	√	10 / 8 бит	10 / 8 бит	10 / 8 бит
1920 x 1080	P	59,934 Гц	√	10 / 8 бит	10 / 8 бит	10 / 8 бит
1920 x 1080	P	59,940 Гц	√	10 / 8 бит	10 / 8 бит	10 / 8 бит
1920 x 1080	P	60,000 Гц	√	10 / 8 бит	10 / 8 бит	10 / 8 бит
1920 x 1200	P	59,950 Гц	√	10 / 8 бит	10 / 8 бит	10 / 8 бит
2048 x 1080	P	24,000 Гц	√	10 / 8 бит	10 / 8 бит	10 / 8 бит
2048 x 1080	P	48,000 Гц	√	10 / 8 бит	10 / 8 бит	10 / 8 бит
2560 x 1440*2	P	29,935 Гц	√	10 / 8 бит	10 / 8 бит	10 / 8 бит
2560 x 1440*2	P	59,951 Гц	√	10 / 8 бит	10 / 8 бит	10 / 8 бит

*1 P: Progressive (Прогрессивная развертка)

*2 Рекомендуемое разрешение

1-4. Изменение параметров экрана компьютера

Если после подключения монитора к компьютеру изображение на экране отображается некорректно, выполните приведенные ниже действия для изменения параметров экрана компьютера.

● Windows 10

1. Нажмите правой кнопкой мыши на любом месте рабочего стола, за исключением иконок, для вывода меню.
2. В появившемся меню нажмите «Параметры экрана», чтобы открыть окно «Параметры».
3. При использовании нескольких мониторов, включая монитор подключенного к компьютеру ноутбука, выберите «Расширить эти экраны» в меню «Несколько дисплеев» и окне подтверждения нажмите «Сохранить изменения». После изменения параметров выберите монитор в меню «Выбрать дисплеи и изменить их порядок».
4. Отметьте пункт «Сделать основным дисплеем» в меню «Несколько дисплеев», после чего изображение монитора будет исправлено.
5. Убедитесь, что установлено рекомендованное разрешение монитора в меню «Разрешение» (после значения разрешения должно стоять слово «рекомендуется»).
6. Для изменения размера текста и значков выберите необходимый уровень масштабирования в меню «Масштаб и разметка».
7. Если после изменения этих параметров появится сообщение с предложением выйти из системы, выйдите и снова войдите в систему.

● Windows 8.1 / Windows 7

* В Windows 8.1 нажмите плитку «Рабочий стол» на начальном экране для отображения рабочего стола.

1. Нажмите правой кнопкой мыши на любом месте рабочего стола, за исключением иконок, для вывода меню.
2. В появившемся меню нажмите «Разрешение экрана», чтобы открыть окно параметров.
3. При использовании нескольких мониторов, включая монитор подключенного к компьютеру ноутбука, выберите «Расширить эти экраны» в меню «Несколько дисплеев» и нажмите «Применить». В окне подтверждения нажмите «Сохранить изменения».
4. Выберите монитор в меню «Экран», отметьте пункт «Сделать основным дисплеем» и нажмите «Применить». Изображение монитора будет исправлено.
5. Убедитесь, что установлено рекомендованное разрешение монитора в меню «Разрешение» (после значения разрешения должно стоять слово «рекомендуется»).
6. Для изменения размера текста и значков нажмите «Изменение размеров текста и других элементов», выберите необходимый размер в окне параметров и нажмите «Применить».
7. Если после изменения параметров появится сообщение с предложением выйти из системы или завершить сеанс, выйдите или завершите сеанс и снова войдите в систему.

● macOS

1. Выбрать «Системные настройки» в меню Apple.
2. При отображении панели «Системные настройки» выберите «Мониторы».
3. При использовании нескольких мониторов, включая монитор подключенного к компьютеру ноутбука, откройте вкладку «Расположение» и убедитесь, что не выбрано «Включить видеоповтор мониторов». Если этот пункт выбран, отмените выбор.
4. Нажмите вкладку «Монитор» и убедитесь, что для параметра «Разрешение» выбран пункт «По умолчанию для монитора». Если этот пункт не выбран, выберите его. Будет установлено корректное разрешение. Закройте меню «Системные настройки». При использовании нескольких мониторов, включая монитор подключенного к компьютеру ноутбука, измените параметры для каждого монитора с помощью меню «Монитор».
5. Для выбора другого разрешения выберите «Масштабированное», выберите разрешение из списка (отображается в формате списка или в виде значка), после чего закройте панель.

Глава 2 Основные регулировки/настройки

В настоящей главе описаны основные функции, настройку которых можно выполнять с помощью кнопок на передней панели монитора.

Для более сложных регулировок и настроек используется меню настройки, см. «Глава 4 Расширенные регулировки/настройки» (стр. 21).

2-1. Кнопки управления

1. Вывод инструкций по управлению на экран

1. Нажать любую кнопку (кроме ).

Инструкции по управлению появляются на экране.

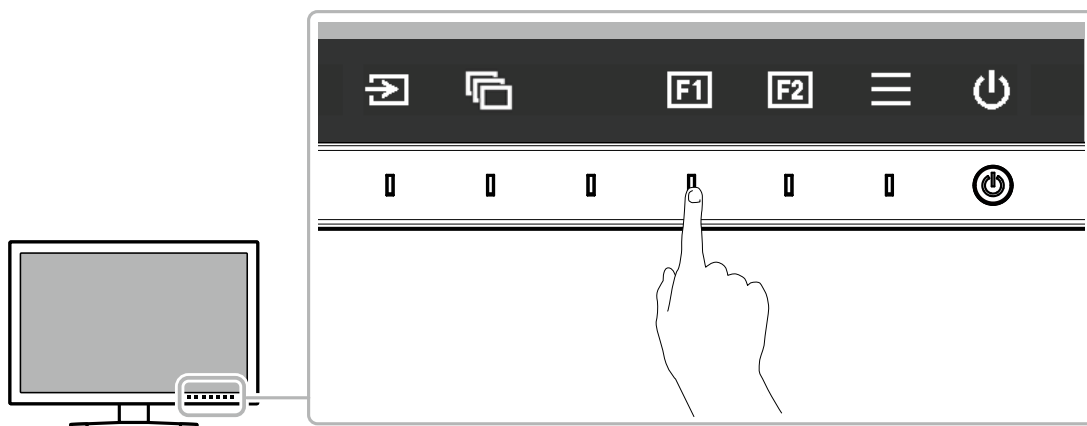

2. Настройка

1. Нажать кнопку для настройки.
Отобразится меню настройки.
2. С помощью кнопок выполнить регулировку / настройку, затем подтвердить, нажав .









3. Выход

1. Для выхода из меню нажать .

Примечание



- Содержание инструкций будет различным в зависимости от выбранного меню или состояния.

● Значки инструкции по управлению

Значок	Описание
	Включение входного сигнала.
	Включение режима цвета.
	Выполнение функции, назначенной на пользовательскую клавишу 1.
	Выполнение функции, назначенной на пользовательскую клавишу 2.
	Отображение меню настройки.
	Возврат к предыдущему экрану.
	Перемещение курсора.
	Выполнение выбранной операции.
	Включение или выключение питания монитора.

2-2. Переключение сигналов ввода

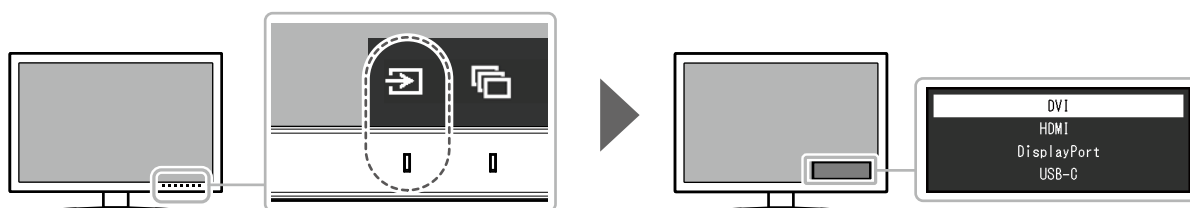

Если для монитора используются несколько входных сигналов, можно настроить сигнал, который будет отображаться на экране.

Коснитесь любого переключателя, выберите  и используйте  или  для выбора входного сигнала, который вы хотите отобразить.



2-3. Выбор режима отображения (режима цвета)

Благодаря данной функции можно легко выбрать режим отображения в соответствии с применением монитора.

Коснитесь любого переключателя, выберите  и используйте  или  для выбора цветового режима, который вы хотите использовать.

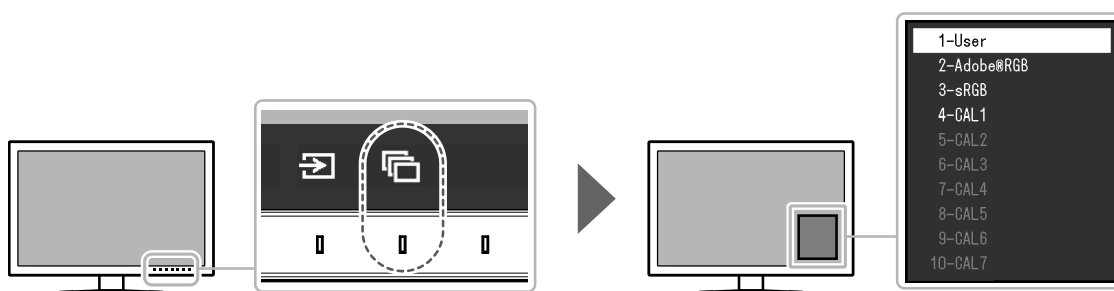

● Режимы отображения

Режим цвета	Назначение	
Standard Mode (Стандартный режим)	Регулировка цвета с помощью меню настройки монитора. Регулировку экрана монитора также можно выполнить с помощью программного обеспечения управления цветом «ColorNavigator 7».	
	User (Пользователь)	Выбор настроек цвета в соответствии с требованиями.
	Adobe®RGB	Обеспечивает согласование цветов с периферийными устройствами, совместимыми с Adobe®RGB.
	sRGB	Обеспечивает согласование цветов с периферийными устройствами, совместимыми с sRGB.
Advanced Mode (Расширенный режим)	Регулировка дисплея монитора с использованием ПО управления цветом «ColorNavigator 7».	
	CAL1 CAL2 CAL3 CAL4 CAL5 CAL6 CAL7	Отображение экрана, отрегулированного с помощью программного обеспечения ColorNavigator 7. Примечание • CAL2–CAL7 отключены в настройках по умолчанию.

Примечание

- Используйте «ColorNavigator 7» для задания «Advanced Mode» (Расширенный режим) (CAL1–CAL7). Эти настройки невозможно изменить в меню настроек монитора.
 - Вы можете задать цветовой режим для каждого входного сигнала.
 - Можно отключить выбор конкретного режима цвета. Более подробную информацию см. в «[Mode Skip \(Пропуск режима\)](#)» (стр. 30).
-

Глава 3 Настройки пользовательских клавиш

Можно назначить функции на пользовательские клавиши для быстрого запуска указанных функций. В этой главе описан принцип работы пользовательских клавиш и порядок назначения функций на пользовательские клавиши.

3-1. Основные операции пользовательских клавиш

1. Вывод инструкций по управлению на экран

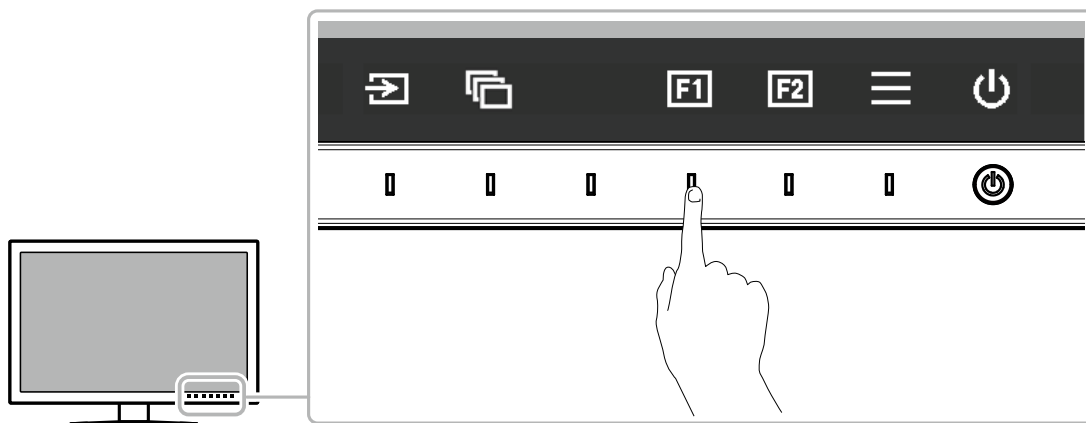

1. Нажать любую кнопку (кроме ).

Инструкции по управлению выводятся на экран.



2. Выполнение

1. Нажать  или .

Выполняется функция, назначенная на клавишу  или .

Примечание

- При нажатии пользовательской клавиши, на которую не назначена ни одна функция, отображается меню для назначения функции на эту пользовательскую клавишу.

3-2. Назначение функции на пользовательскую клавишу

1. Вывод инструкций по управлению на экран

1. Нажать любую кнопку (кроме ).

Инструкции по управлению выводятся на экран.

2. Настройка

1. Нажать .

Отобразится меню настройки.



2. Используйте **^** **v** для выбора «Preferences» (Глобальные параметры), а затем нажмите **✓**.
Отобразится меню «Preferences» (Глобальные параметры).

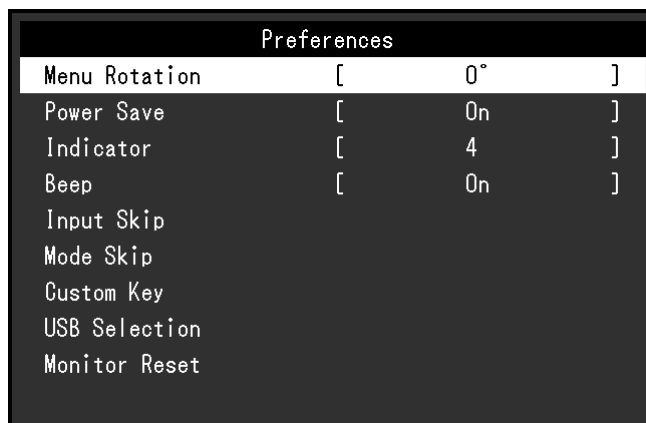

3. Используйте **^** **v** для выбора «Custom Key» (Пользовательская клавиша), а затем нажмите **✓**.
Отобразится меню «Custom Key» (Пользовательская клавиша).



4. Используйте **^** **v** для выбора пользовательской клавиши, на которую следует назначить функцию, а затем нажмите **✓**.
Отобразится меню для назначения функции.



5. Используйте **^** **v** для выбора функции, которую следует назначить, а затем нажмите **✓**.
Эта функция назначена на пользовательскую клавишу.

3. Выход

1. Несколько раз нажмите **x**.
Выход из меню настройки выполнен.

● Функции, которые можно назначить на пользовательские клавиши

Функция	Описание
Off (Выкл.)	Отключает функцию даже при нажатии клавиши.
Brightness (Яркость)	Настройка яркости. Подробнее см. на страница 25 .
Prev. Color Mode (Пред. режим цвета)	Выполняет возврат к предыдущему режиму цвета. Это удобно при просмотре различий между двумя режимами цвета.
Information (Информация)	<p>Демонстрирует информацию по входному сигналу и информацию о цвете. Пример:</p> <div data-bbox="735 533 1193 629" data-label="Code-Block"><pre>DisplayPort (User) 2560 X 1440 60.00Hz 8bit RGB Full Range</pre></div> <p>Примечание</p> <ul style="list-style-type: none">• Просмотреть информацию о мониторе можно в разделе «Information (Информация)» (стр. 31) в меню настройки.

Глава 4 Расширенные регулировки/настройки

В настоящей главе описаны расширенные регулировки и настройки монитора, которые можно выполнять через меню настройки. Настройки функций с помощью кнопок на передней панели монитора описаны в «Глава 2 Основные регулировки/настройки» (стр. 15).

4-1. Основные действия в меню настройки

1. Отображение меню

1. Нажать любую кнопку (кроме ).

Инструкции по управлению выводятся на экран.

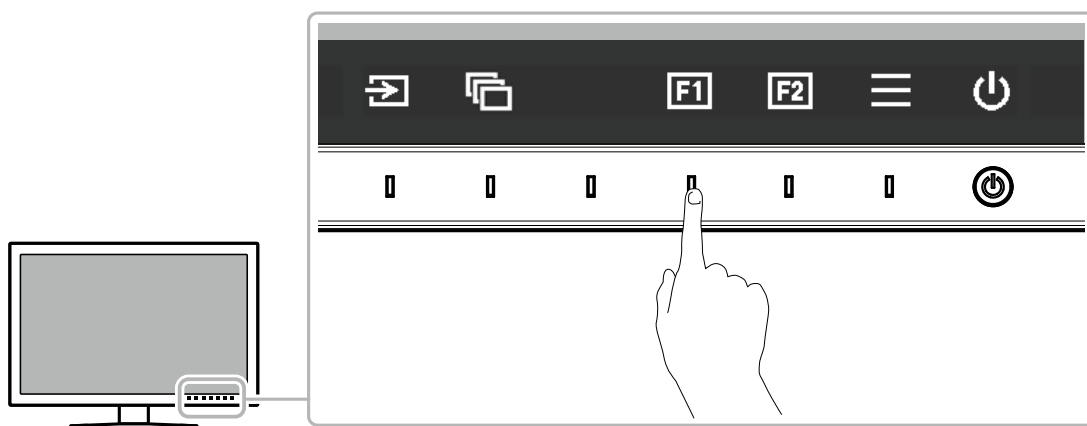

2. Нажать .

Отобразится меню настройки.



2. Регулировка/настройка

1. Выбрать меню для регулировки/настройки с помощью кнопок **▲** **▼**, затем нажать **✓**.
Появится подменю.

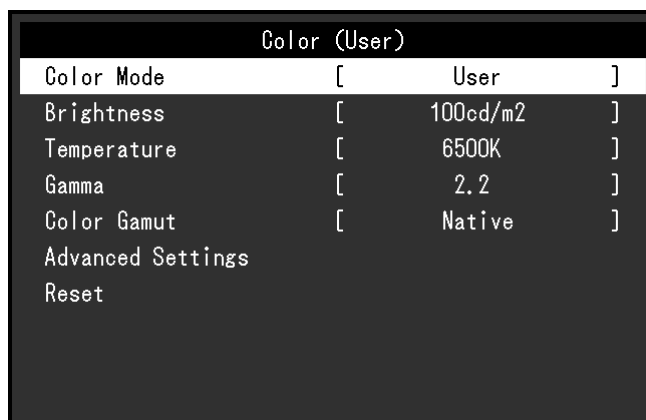

2. Выбрать элемент для регулировки/настройки с помощью кнопок **▲** **▼**, затем нажать **✓**.
Появится меню регулировки/настройки.



3. Выполнить регулировку/настройку выбранного элемента с помощью кнопок **<** **>**, затем нажать **✓**.
Появится подменю.
Если во время регулировки/настройки нажать **✕**, выполняется отмена регулировки/настройки и восстанавливается состояние, действительное до внесения изменений.

3. Выход

1. Нажать **✕**.
Отобразится меню настройки.
2. Нажать **✕**.
Выход из меню настройки выполнен.

Примечание

- Содержание инструкций будет различным в зависимости от выбранного меню или состояния.
-

4-2. Функции меню настройки

● Signal (Сигнал)

Настройки сигнала используются для выбора расширенных настроек входных сигналов, таких как размер экрана и формат цвета.

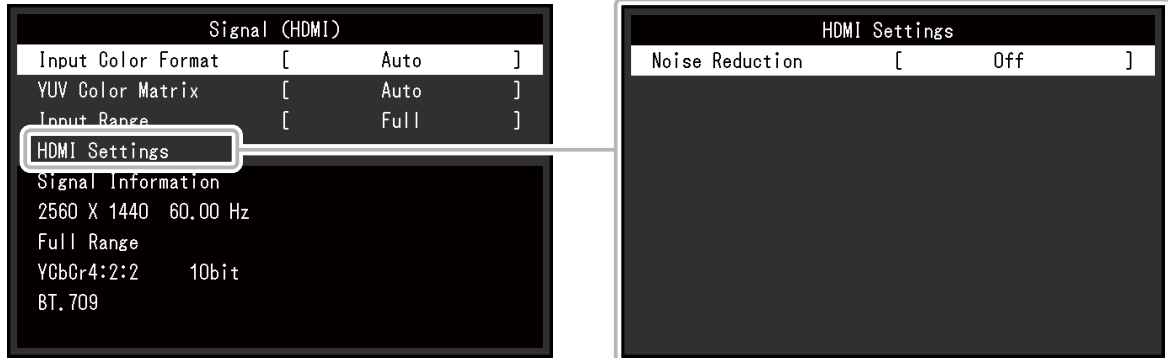

Функция	Настройки	Описание
Input Color Format (Входной формат цвета)	Auto (Автоматический) YUV*1 YUV 4:2:2*2 YUV 4:4:4*2 RGB	Цветовое пространство входящего сигнала можно определить. Если цвета отображаются некорректно, нужно попробовать изменить данную настройку. При нормальной работе выберите Auto (Автоматический). Примечание • Нельзя установить для входа DVI.

*1 Включается только при использовании входа DisplayPort или USB Type-C

*2 Включен только при использовании входа HDMI

Функция		Настройки	Описание
YUV Color Matrix (Цветовая матрица YUV)		Auto (Автоматический) BT.601 BT.709 BT.2020	Выберите формат YUV входного сигнала. Используйте эту настройку для падения градации или других случаев, когда изображение на мониторе выводится некорректно из-за проблемы с входным сигналом. Примечание • Нельзя установить для входа DVI.
Input Range (Диапазон входного сигнала)		Auto (Автоматический)*1 Full (Полный) Limited (109% white) (Ограничен [109% белого]) Limited (Ограничен)	В зависимости от внешнего устройства уровни черного и белого в видеосигнале, передающемся на монитор, могут быть ограничены. Если сигнал отображается на мониторе в ограниченном виде, черный будет бледным, белый – тусклым, а контраст уменьшится. Можно расширить диапазон яркости таких сигналов в соответствии с фактической контрастностью монитора. • «Auto» (Автоматический) Монитор автоматически распознает диапазон яркости входных сигналов и правильно демонстрирует изображения. • «Full» (Полный) Диапазон яркости входного сигнала не расширен. • «Limited (109% white)» (Ограничен (109 % белого)) Диапазон яркости входного сигнала для отображения расширен с 16–254 (10 бит: 64–1019) до 0–255 (10 бит: 0–1023). • «Limited» (Ограничен) Диапазон яркости входного сигнала для отображения расширен с 16–235 (10 бит: 64–940) до 0–255 (10 бит: 0–1023).
HDMI Settings (Настройки HDMI)	Noise Reduction (Шумоподавление)	On (Вкл.) Off (Выкл.)	Ликвидирует мелкий шум, появляющийся на темных участках изображения. Эту функцию можно использовать для удаления шума и шероховатостей на изображениях. Примечание • Этот параметр можно настроить только при наличии входа HDMI. • При использовании функции Noise Reduction (Шумоподавление) качество изображений может ухудшиться.
Signal Information (Информация о сигнале)		-	Можно проверить информацию о входящем сигнале. Отображается следующая информация: 1. Resolution (Разрешение) 2. Vertical scan frequency (Частота вертикальной развертки) 3. Input Range (Диапазон входного сигнала) 4. Color format (Формат цвета) 5. Color depth (Глубина цвета) 6. Colorimetry (Измерение цвета)  Примечание • Некоторая информация может не отображаться в зависимости от входного сигнала.

*1 Отключен при использовании входа DVI

● Color (Цвет)

Когда экран отображается в «Standard Mode» (Стандартный режим) (User (Пользователь) / Adobe®RGB / sRGB), вы можете изменить настройки цвета каждого цветового режима согласно своим предпочтениям.

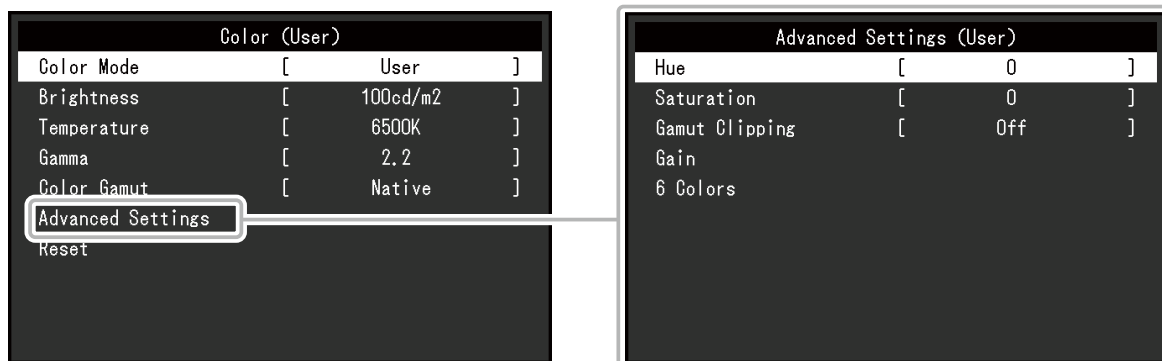

Внимание

- Из-за различных характеристик мониторов одно и то же изображение может отличаться по цвету на разных мониторах. Точные регулировки цвета следует выполнять визуально, сравнивая цвета на разных мониторах.

Примечание

- Значения, указанные в «кд/м²» и «К», следует использовать только в качестве справочных.

Функция	Настройки	Описание
Color Mode (Режим цвета)	User (Пользователь) Adobe® RGB sRGB CAL1 CAL2 CAL3 CAL4 CAL5 CAL6 CAL7	Переключение в нужный режим в соответствии с применением монитора. Примечание • Дополнительные сведения о способах переключения режима см. в «2-3. Выбор режима отображения (режима цвета)» (стр. 16). • CAL2–CAL7 отключены в настройках по умолчанию. Обратитесь к разделу «Mode Skip (Пропуск режима)» (стр. 30), чтобы включить CAL2–CAL7.
Brightness (Яркость)	От 40 кд/м ² до 400 кд/м ²	Яркость экрана регулируется изменением яркости подсветки (источник света на задней панели ЖКД). Примечание • Если выбрано значение, которое невозможно задать, значение отобразится малиновым цветом. В этом случае нужно изменить значение.
Temperature (Температура)	Native (Собственное значение) От 4000 К до 10000 К D50 D65 User (Пользователь)	Цветовую температуру можно регулировать. Цветовая температура используется для выражения хроматичности цвета White (Белый). Значение выражается в градусах К (по Кельвину). Экран становится красноватым при низкой цветовой температуре и синеватым — при высокой температуре подобно температуре пламени. Можно указать цветовую температуру с шагом в 100 К или выбрать стандартное название. Примечание • При выборе значения «Native» (Собственное значение) изображение демонстрируется в оригинальном цвете панели ЖКД (Усиление: 100 % для каждого канала RGB). • Функция «Gain» (Усиление) позволяет выполнять более расширенные регулировки. При изменении усиления значение цветовой температуры изменяется на «User» (Пользователь). • Предварительно настроенные значения усиления задаются для каждого значения цветовой температуры.

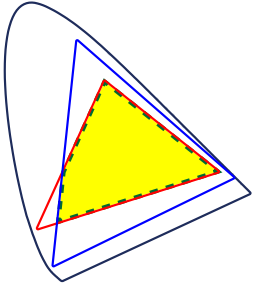
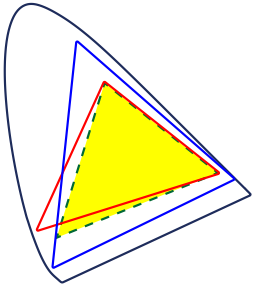

Функция	Настройки	Описание
Гамма (Гамма)	От 1,6 до 2,7 sRGB	<p>Настройка гаммы.</p> <p>Яркость монитора зависит от входного сигнала, однако диапазон изменений не просто пропорционален входному сигналу. Функция, предназначенная для сохранения баланса между входным сигналом и яркостью монитора, называется «Gamma correction» (Гамма-коррекция).</p> <p>Можно настроить гамму или выбрать стандартное название.</p>
Color Gamut (Цветовой спектр)	Native (Собственное значение) Adobe® RGB sRGB	<p>Область воспроизведения цвета (цветовой спектр) можно настроить.</p> <p>«Color Gamut» (Цветовой спектр) - диапазон представляемых цветов. Установлено несколько стандартов.</p> <p>Примечание</p> <ul style="list-style-type: none"> • При выборе значения «Native» (Собственное значение) изображение демонстрируется в оригинальном цветовом спектре монитора. • Можно задать метод отображения цветов за пределами обычного цветового спектра монитора. Более подробную информацию см. в «Gamut Clipping (Отсечение цветового спектра)» (стр. 27).

Функция		Настройки	Описание
Advanced Settings (Расширенные настройки)	Hue (Оттенок)	От -100 до 100	Цветовой оттенок можно отрегулировать. Примечание • Использование этой функции может привести к невозможности отображения некоторых градаций цвета.
	Saturation (Насыщенность)	От -100 до 100	Насыщенность можно отрегулировать. Примечание • Использование этой функции может привести к невозможности отображения некоторых градаций цвета. • При минимальном значении (-100) изображение меняется на монохромное.
	Gamut Clipping (Отсечение цветового спектра)	On (Вкл.) Off (Выкл.)	Можно задать метод отображения цветов за пределами обычного цветового спектра монитора, который определен в соответствии с «Color Gamut (Цветовой спектр)» (стр. 26). • «On» (Вкл.) Цветовой диапазон, отображаемый на мониторе, будет отображаться в точности в соответствии со стандартом. Цвета за пределами отображаемого диапазона будут насыщенными.  • «Off» (Выкл.) При отображении цветов приоритет имеет градация, а не точность цвета. Вершины цветового спектра монитора, определенного в стандарте, переходят в диапазон, который может отображаться на мониторе. Это позволяет отображать на мониторе ближайшие цвета.  — — — — — Отображение цветового спектра на мониторе — — — — — Цветовой спектр, определенный стандартом - - - - - Цветовой спектр, отображаемый на экране
	Gain (Усиление)	От 0 до 2000	Яркость каждого из цветовых компонентов - красного, зеленого и синего - называется усиление. Хроматичность «белого» можно изменить с помощью регулировки усиления. Примечание • Использование этой функции может привести к невозможности отображения некоторых градаций цвета. • Значение усиления изменяется в зависимости от цветовой температуры. • При изменении усиления значение цветовой температуры изменяется на «User» (Пользователь).
6 Colors (6 цветов)	От -100 до 100	Оттенок, насыщенность и освещенность (яркость) можно регулировать для цветов Magenta (малиновый), Red (красный), Yellow (желтый), Green (зеленый), Cyan (голубой) и Blue (синий).	
Reset (Сброс)	OK Cancel (Отмена)	С помощью этой функции выполняется сброс значений регулировки цвета для текущего выбранного режима до значений по умолчанию.	

● Screen (Экран)

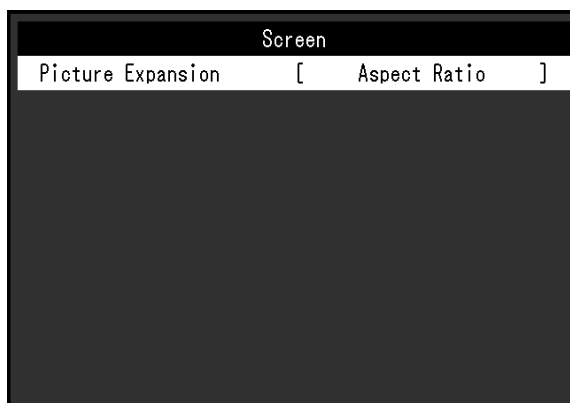
Настройка размера дисплея экрана.

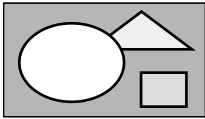
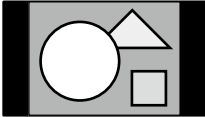

Функция	Настройки	Описание
Picture Expansion (Увеличение картинки)	Auto (Автоматический) Full Screen (Полный экран) Aspect Ratio (Соотношение сторон) Dot by Dot (Точка за точкой)	<p>Можно изменить размер изображения на экране монитора.</p> <ul style="list-style-type: none"> «Auto» (Автоматический) Монитор автоматически изменяет размер экрана в соответствии со значениями разрешения и соотношения сторон, отправленными с помощью входного сигнала (только для входа HDMI). «Full Screen» (Полный экран) Выводит изображение на полный экран. Изображения искажаются в некоторых случаях, потому что соотношение увеличения не обязательно фиксируется по вертикали и по горизонтали. «Aspect Ratio» (Соотношение сторон) Выводит изображение на полный экран. Однако из-за того, что соотношение сохраняется, часть изображения может быть невидимой в горизонтальном или вертикальном направлении. «Dot by Dot» (Точка за точкой) Изображение на экране с заданным разрешением или с размером, заданным входным сигналом. <p>Примечание</p> <ul style="list-style-type: none"> Пример настроек <ul style="list-style-type: none"> - Full Screen (Полный экран)  - Aspect Ratio (Соотношение сторон)  - Dot by Dot (Точка за точкой) (входной сигнал) 

● Preferences (Глобальные параметры)

Настройки монитора можно регулировать в зависимости от среды использования или индивидуальных требований.

Preferences		
Menu Rotation	[0°]
Power Save	[On]
Indicator	[4]
Beeper	[On]
Input Skip		
Mode Skip		
Custom Key		
USB Selection		
Monitor Reset		

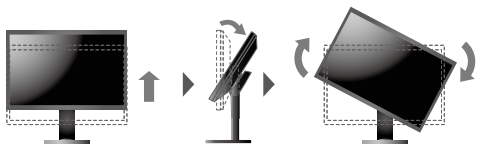
Функция	Настройки	Описание
Menu Rotation (Вращение меню)	0° 90°	<p>Эта функция позволяет изменить ориентацию меню настройки в соответствии с направлением установки.</p> <p>Примечание</p> <ul style="list-style-type: none"> Для использования монитора в портретной ориентации требуется видеокарта, поддерживающая такой режим. При размещении монитора в портретной ориентации необходимо изменить настройки видеокарты. Дополнительная информация содержится в руководстве пользователя графической платы. При использовании монитора в портретной ориентации нужно повернуть экран монитора после вытягивания экрана в самое высокое положение стойки и установки экрана наклоненным вверх. 
Power Save (Энергосбережение)	On (Вкл.) Off (Выкл.)	<p>Эта функция позволяет настроить переход монитора в режим энергосбережения в зависимости от состояния внешнего устройства, подключенного к нему. Монитор переходит в режим энергосбережения примерно через 15 секунд после того, как перестает поступать входной сигнал. Когда монитор переходит в режим энергосбережения, изображения не выводятся на экран.</p> <ul style="list-style-type: none"> Выход из режима энергосбережения <ul style="list-style-type: none"> При получении входного сигнала монитор автоматически выходит из режима энергосбережения и возвращается в нормальный режим работы. <p>Примечание</p> <ul style="list-style-type: none"> Во время перехода в режим энергосбережения сообщение о переходе появляется за 5 секунд до момента перехода. Если монитор не используется, необходимо отключить главный выключатель питания, чтобы снизить расход энергии. Когда монитор находится в режиме энергосбережения, устройства, подключенные к выходным портам USB, продолжают работать. Поэтому энергопотребление монитора меняется в зависимости от подключенных устройств, даже в режиме энергосбережения.

Функция		Настройки	Описание						
Indicator (Индикатор)		Off (Выкл.) от 1 до 7	Яркость индикатора питания клавиш управления при отображении экрана можно регулировать. (Значение по умолчанию: 4)						
Beep (Звуковой сигнал)		On (Вкл.) Off (Выкл.)	Можно включить звуковой сигнал, срабатывающий каждый раз при нажатии на кнопку.						
Input Skip (Пропуск входного сигнала)		Skip (Пропуск) -	Функция позволяет пропускать входные сигналы, которые не будут использоваться при переключении сигналов. Примечание • Не для всех входных сигналов можно выбрать параметр «Skip» (Пропуск).						
Mode Skip (Пропуск режима)		Skip (Пропуск) -	Функция позволяет пропускать режимы, которые не будут использоваться при переключении режимов. Эту функцию следует использовать в случае ограниченных режимов отображения, или если нужно исключить случайное изменение статуса отображения. Примечание • Не для всех режимов можно выбрать параметр «Skip» (Пропуск).						
Custom Key (Пользовательская клавиша)	[F1] [F2]	Off (Выкл.) Brightness (Яркость) Prev. Color Mode (Пред. режим цвета) Information (Информация)	Можно установить функцию, назначенную на клавишу [F1] или [F2]. Примечание • Клавиша [F1] установлена на функцию «Brightness» (Яркость), а клавиша [F2] установлена на «Prev. Color Mode» (Пред. режим цвета). • Подробнее о пользовательских клавишах см. в «Глава 3 Настройки пользовательских клавиш» (стр. 18).						
Выбор USB	DVI HDMI DisplayPort USB-C	USB-1 (USB-C) USB-2	Если два компьютера подключены к одному монитору, можно связать входной сигнал с входным портом USB. После привязки порты USB будут автоматически переключаться при переключении входных сигналов. При выполнении калибровки одного монитора с двух компьютеров необязательно переключать кабели USB. Также можно подключить устройства USB, например мышь или клавиатуру, к монитору и использовать их с двух компьютеров. Настройки по умолчанию могут отличаться в зависимости от входного сигнала. <table border="1" data-bbox="785 1438 1414 1550"> <thead> <tr> <th>Входной сигнал</th> <th>Настройка по умолчанию</th> </tr> </thead> <tbody> <tr> <td>DVI, HDMI, DisplayPort</td> <td>USB-2</td> </tr> <tr> <td>USB-C</td> <td>USB-1 (USB-C)</td> </tr> </tbody> </table> Примечание • Если необходимо изменить настройки и к монитору подключено накопительное устройство, например флеш-накопитель USB, изменяйте настройки только после извлечения накопительного устройства. Несоблюдение этой инструкции может привести к потере или повреждению данных. • Изменить раскладку клавиатуры невозможно. • Выходной порт USB работает с компьютером, который в настоящий момент выводит изображение.	Входной сигнал	Настройка по умолчанию	DVI, HDMI, DisplayPort	USB-2	USB-C	USB-1 (USB-C)
Входной сигнал	Настройка по умолчанию								
DVI, HDMI, DisplayPort	USB-2								
USB-C	USB-1 (USB-C)								
Monitor Reset (Сброс настроек монитора)		OK Cancel (Отмена)	Сбрасывает все настройки на значения по умолчанию, за исключением указанных ниже. • Настройки в меню «Administrator Settings» (Настройки администратора) • Пункт «USB Selection» (Выбор USB) в меню «Preferences» (Глобальные параметры)						

● Languages (языки)

Можно выбрать языки отображения для меню и сообщений.

Настройки

Английский, немецкий, французский, испанский, итальянский, шведский, японский, упрощенный китайский, традиционный китайский



● Information (Информация)

Здесь можно проверить данные монитора (название модели, серийный номер (S/N), версию встроенных программ, время использования) и информацию по входному сигналу.

Пример:

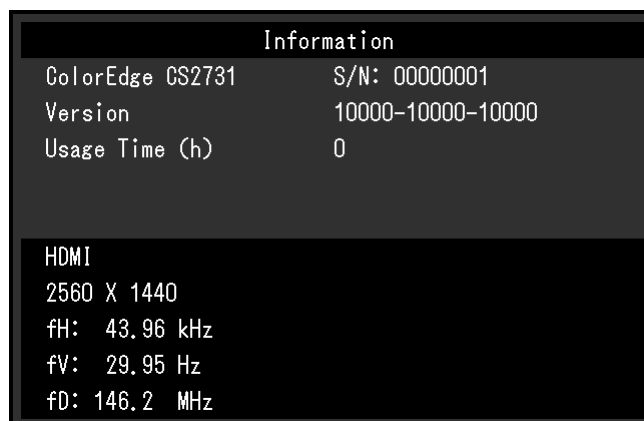



Глава 5 Настройки администратора

В настоящей главе описаны настройки работы монитора с помощью меню «Administrator Settings» (Настройки администратора).

5-1. Основные действия в меню «Administrator Settings» (Настройки администратора)

1. Отображение меню

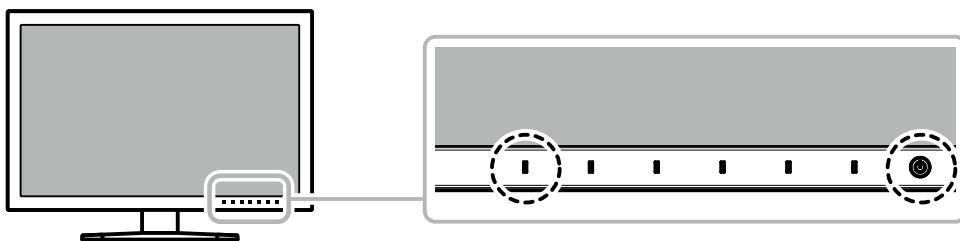

1. Отключить питание монитора, нажав .
2. Удерживая крайний левый переключатель, нажимайте  в течение 2 с и более.



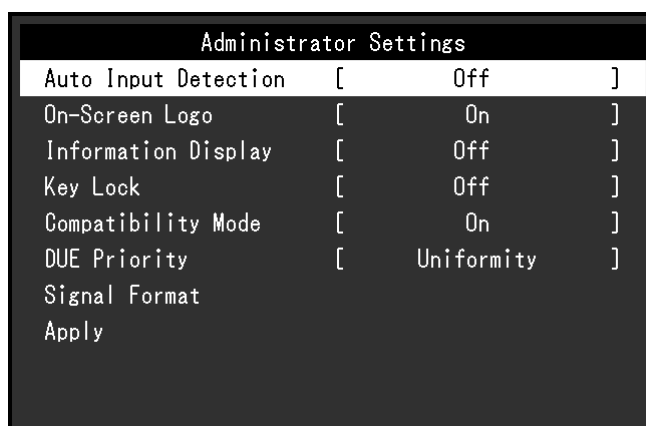



Появится меню «Administrator Settings» (Настройки администратора).

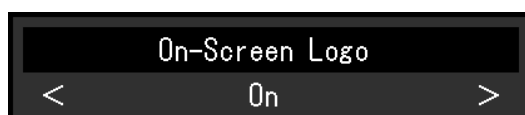

2. Настройка

1. Выбрать элемент для настройки с помощью кнопок  , затем нажать .
Появится меню регулировки/настройки.





2. Задать значение для выбранного элемента с помощью кнопок  , затем нажать .
Появится меню «Administrator Settings» (Настройки администратора).

3. Применение настроек и выход из меню

1. Выбрать «Apply» (Применить), затем нажать .
Настройки подтверждаются и меню «Administrator Settings» (Настройки администратора) закрывается.

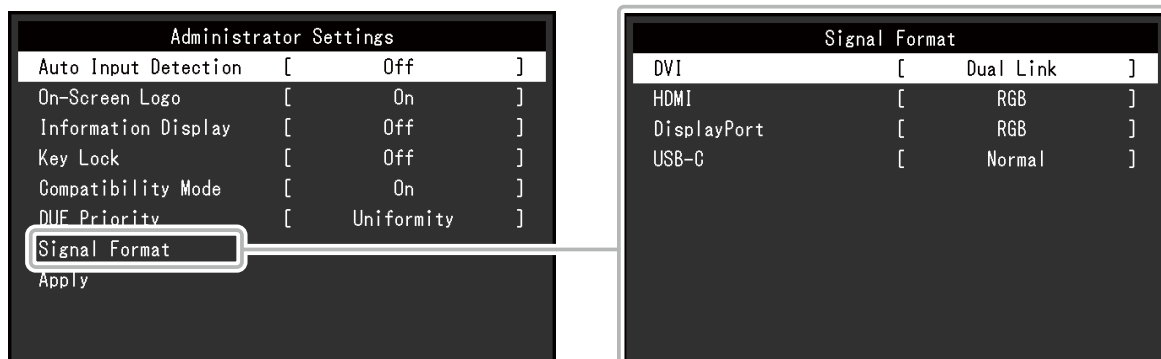
5-2. Функции меню «Administrator Settings» (Настройки администратора)







Функция	Настройки	Описание
Auto Input Detection (Автоматическое определение ввода)	Off (Выкл.) On (Вкл.)	<p>Если для данной функции задано значение «On» (Вкл), монитор автоматически распознает разъем, через который подается сигнал, и выводит на экран соответствующие изображения. Если для выбранного разъема потерян входной сигнал, монитор автоматически переключается на другой сигнал.</p> <p>Если выбрано значение «Off» (Выкл), монитор отображает сигнал с выбранного разъема независимо от наличия входного сигнала. В данном случае нужно выбрать входной сигнал с помощью кнопки управления () на передней панели монитора.</p>
On-Screen Logo (Отображение логотипа)	Off (Выкл.) On (Вкл.)	Если для данной функции выбрано значение «Off» (Выкл), логотип EIZO, который отображается при включенном мониторе, не выводится на экран.
Information Display (Отображение информации)	Off (Выкл.) On (Вкл.)	<p>Если для этой функции установлено значение «On» (Вкл.), при переключении сигнала или цветового режима будет отображаться подробная информация о входном сигнале. Отображается следующая информация:</p> <ul style="list-style-type: none"> • Resolution (Разрешение) • Vertical scan frequency (Частота вертикальной развертки) • Input Range (Диапазон входного сигнала) • Color format (Формат цвета) • Color depth (Глубина цвета) <p>Если для этой функции установлено значение «Off» (Выкл.), при переключении сигнала или цветового режима подробная информация отображаться не будет.</p>
Key Lock (Блокировка клавиш)	Off (Выкл.) Menu (Меню) All (Все)	<p>Во избежание изменений настроек кнопки управления на передней панели монитора можно заблокировать.</p> <ul style="list-style-type: none"> • «Off» (Выкл.) (значение по умолчанию) Включает все клавиши. • «Menu» (Меню) Блокировка кнопки . • «All» (Все) Блокировка всех кнопок, кроме выключателя основного питания.
Compatibility Mode (Режим совместимости)	Off (Выкл.) On (Вкл.)	<p>Задайте для этой функции значение «On» (Вкл.), чтобы избежать следующих эффектов.</p> <ul style="list-style-type: none"> • При повторном включении питания монитора или выходе из режима энергосбережения положение окон или иконок может быть изменено. • Функция энергосбережения ПК работает некорректно.

Функция		Настройки	Описание
DUE Priority (Приоритет)		Uniformity (Однородность) Brightness (Яркость)	<p>В данном устройстве предусмотрена функция Цифрового эквалайзера однородности (DUE), с помощью которой устраняется неоднородность изображения. Данную настройку цифрового эквалайзера DUE можно изменить.</p> <ul style="list-style-type: none"> • «Uniformity» (Однородность) Обеспечивает более однородное изображение. • «Brightness» (Яркость) Обеспечивает высокую яркость и сильный контраст. <p>Примечание</p> <ul style="list-style-type: none"> • В случае изменения настройки DUE необходимо выполнить повторную калибровку монитора, для которого выполнялась регулировка отображения. Выполните калибровку повторно.
Signal Format (Формат сигнала)	DVI	Single Link Dual Link	<p>Можно переключиться на тот тип сигнала, который может быть отображен на мониторе.</p> <p>Если входной сигнал не отображается или если изображение отображается некорректно, попробуйте изменить эту настройку.</p>
	HDMI	RGB/YUV RGB	
	DisplayPort	RGB/YUV RGB	
	USB-C	Normal (Нормальный) Extra	

Глава 6 Поиск и устранение неисправностей

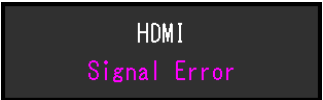
6-1. Отсутствует изображение

Неисправность	Возможная причина и действия по устранению
<p>1. Отсутствует изображение</p> <ul style="list-style-type: none"> Индикатор питания не горит. <hr/> <ul style="list-style-type: none"> Индикатор питания горит сплошным белым цветом. <hr/> <ul style="list-style-type: none"> Индикатор питания горит оранжевым светом. <hr/> <ul style="list-style-type: none"> Индикатор питания мигает оранжевым и белым цветом. 	<ul style="list-style-type: none"> Проверить правильность подключения шнура питания. Включить главный выключатель питания на задней панели монитора. Нажать . Выключить главный выключатель питания на задней панели монитора, затем включить его снова через несколько минут. Увеличить «Brightness» (Яркость) и/или «Gain» (Усиление) в меню настройки (см. «Color (Цвет)» (стр. 25)). Включить входной сигнал. Выполнить какую-либо операцию с мышью или клавиатурой. Убедиться, что внешнее устройство включено. Выключить главный выключатель питания на задней панели монитора, затем включить его снова. Данная проблема может возникать, если внешнее устройство подключено через разъем DisplayPort или разъем USB Type-C. Подключить с помощью сигнального кабеля, рекомендованного компанией EIZO, выключить, а затем снова включить монитор.
<p>2. Отображается приведенное ниже сообщение.</p> <ul style="list-style-type: none"> Данное сообщение появляется при отсутствии входного сигнала. <p>Пример: </p> <hr/> <ul style="list-style-type: none"> Данное сообщение означает, что входной сигнал находится за пределами указанного частотного диапазона. <p>Пример: </p> <hr/> <ul style="list-style-type: none"> Это сообщение появляется, если внешнее устройство, подключенное к разъему USB Type-C, не поддерживает вывод видеосигнала. <p>Пример: </p>	<p>Это сообщение появляется в случае некорректного входного сигнала, даже если монитор исправен.</p> <ul style="list-style-type: none"> Сообщение, показанное слева, может появляться, поскольку некоторые внешние устройства не сразу выводят сигналы после включения. Убедиться, что внешнее устройство включено. Проверить правильность подключения сигнального кабеля. Включить входной сигнал. Выключить главный выключатель питания на задней панели монитора, затем включить его снова. Попробовать изменить значение параметра «Signal Format» (Формат сигнала) в меню «Administrator Settings» (Настройки администратора) (см. «Signal Format (Формат сигнала)» (стр. 34)). Проверьте соответствие установленных на внешнем устройстве разрешения и частоты вертикальной развертки требованиям монитора. (см. раздел «1-3. Поддерживаемые разрешения» (стр. 9)). Перезагрузить внешнее устройство. Выбрать нужную настройку, используя служебную программу графической платы. Дополнительная информация содержится в руководстве пользователя графической платы. Убедитесь, что подключен сигнальный кабель, указанный компанией EIZO. Убедитесь, что порт USB Type-C подключенного устройства поддерживает вывод видеосигнала. Для получения дополнительной информации обратитесь к производителю оборудования. Подключите кабель DisplayPort, кабель HDMI или кабель DVI.

6-2. Плохое изображение

Неисправность	Возможная причина и действия по устранению
1. Экран слишком яркий или слишком темный.	<ul style="list-style-type: none"> Для регулировки использовать параметр «Brightness» (Яркость) в меню настройки (см. «Color (Цвет)» (стр. 25)). Срок службы подсветки ЖК-монитора ограничен. Если экран темнеет или начинает мигать, обратитесь к местному представителю EIZO.
2. Появляются остаточные изображения	<ul style="list-style-type: none"> Остаточные изображения характерны для ЖК-мониторов. Рекомендуется избегать отображения одного и того же изображения в течение долгого времени. Нужно использовать экранную заставку или функцию энергосбережения, чтобы одно и то же изображения не оставалось на экране в течение длительного времени.
3. На экране остаются зеленые/красные/синие/белые точки / Дефектные точки остаются на экране.	<ul style="list-style-type: none"> Это связано с характеристиками ЖК-панели и не является неисправностью.
4. На экране остаются интерференционные полосы или следы давления.	<ul style="list-style-type: none"> Вывести белое или черное изображение на весь экран. Помехи могут исчезнуть сами по себе.
5. На экране появляется шум.	<ul style="list-style-type: none"> При вводе сигналов системы HDCP обычные изображения могут отображаться с задержкой.
6. При повторном включении питания или выходе из режима энергосбережения положение окон или иконок может быть изменено.	<ul style="list-style-type: none"> В меню «Administrator Settings» (Настройки администратора) для параметра «Compatibility Mode» (Режим совместимости) установить значение «On» (Вкл.) (см. «Compatibility Mode (Режим совместимости)» (стр. 33)).
7. (Вход DisplayPort / HDMI / USB Type-C) Цвета изображения выглядят необычно.	<ul style="list-style-type: none"> Нужно попробовать изменить значение параметра «Input Color Format» (Входной формат цвета) в меню настройки (см. «Input Color Format (Входной формат цвета)» (стр. 23)). В случае входного сигнала с HDMI следует изменить значение параметра «Signal Format» (Формат сигнала) в меню «Administrator Settings» (Настройки администратора) (см. «Signal Format (Формат сигнала)» (стр. 34)).
8. Изображение не выводится на весь экран.	<ul style="list-style-type: none"> Нужно попробовать изменить значение параметра «Picture Expansion» (Увеличение картинки) в меню настройки (см. «Picture Expansion (Увеличение картинки)» (стр. 28)). Попробуйте изменить «Signal Format» (Формат сигнала) в меню «Administrator Settings» (Настройки администратора) (см. раздел «Signal Format (Формат сигнала)» (стр. 34)). Настроено ли разрешение на рекомендуемое значение (2560 x 1440)? Для получения более подробной информации, смотрите руководство пользователя графической платы.

6-3. Другие неисправности

Неисправность	Возможная причина и действия по устранению
1. Меню настроек/меню выбора режима не выводится на экран	<ul style="list-style-type: none">• Проверить, не включена ли функция блокировки кнопок управления (см. «Key Lock (Блокировка клавиш)» (стр. 33)).• Если отображается главное окно ColorNavigator 7, кнопки управления заблокированы. Выйдите из ПО.
2. Монитор, подключенный по кабелю USB, не обнаружен. / Периферийное устройство USB, подключенное к монитору, не работает.	<ul style="list-style-type: none">• Проверить правильное подключение кабеля USB (см. «7-5. Использование функции концентратора USB» (стр. 43)).• Убедитесь, что выбран правильный входной порт USB (см. «Выбор USB» (стр. 30)).• Попробовать подключить внешнее устройство через другой порт USB монитора.• Попробовать подключить устройство через другой порт USB монитора.• Перезагрузить внешнее устройство.• Если периферийное устройство работает нормально при непосредственном подключении к внешнему устройству, следует обратиться к местному представителю компании EIZO.• Убедиться, что внешнее устройство и ОС поддерживают USB. (Соответствие устройств протоколу USB можно уточнить у изготовителей.)• В зависимости от используемого хост-контроллера USB 3.1 возможны ошибки при распознавании подключенных устройств USB. Следует обновить драйвер USB 3.1 до последней версии, предоставленной изготовителем, или подключиться к порту USB 2.0.• При использовании Windows проверить параметры USB в BIOS внешнего устройства. Для получения дополнительной информации смотрите руководство пользователя внешнего устройства.
3. Не выводится звук.	<ul style="list-style-type: none">• Данное изделие не оснащено динамиком.

7-1. Снятие стойки

Секцию стойки данного изделия можно снять.

Внимание

- Нельзя двигать снятую стойку вверх или вниз. Такие действия могут стать причиной травмирования персонала или повреждения оборудования.
- Поскольку монитор и стойка являются тяжелыми, их падение может привести к травмированию персонала или повреждению оборудования.

1. Во избежание повреждений поверхности панели монитор следует положить панелью вниз на мягкую ткань, размещенную на устойчивой поверхности.

2. Снять стойку.

Нажмите и удерживайте кнопку блокировки (1), крепко возьмитесь за опору стойки и потяните стойку в направлении основания стойки (2).

Когда выступ, удерживающий стойку, ослабнет, снимите стойку (3).

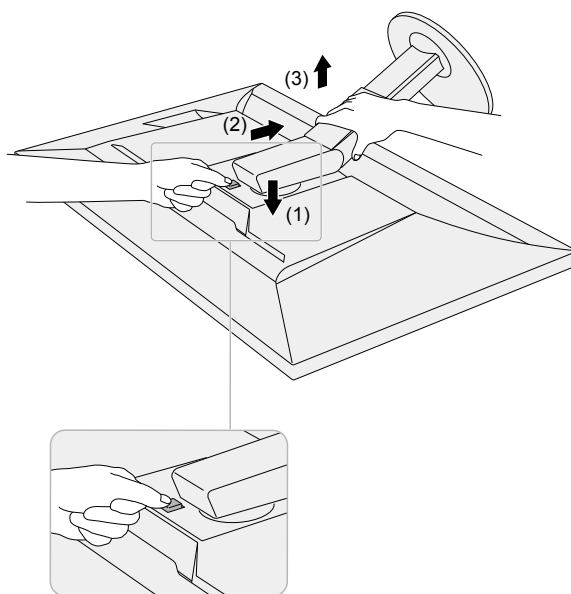

7-2. Присоединение опционального кронштейна

Опциональный кронштейн (или опциональную стойку) можно присоединить после удаления секции стойки. Опциональные кронштейны (или стойки) можно найти на сайте компании.

www.eizoglobal.com

Внимание

- Установку опционального кронштейна или стойки следует выполнять согласно инструкциям в соответствующем руководстве пользователя.
- При использовании кронштейна или стойки от другого изготовителя нужно заранее проверить следующие параметры и выбрать модель, совместимую со стандартом VESA. Для крепления кронштейна или стойки использовать крепежные винты VESA, которые поставляются вместе с данным продуктом.
 - Расстояние между отверстиями под винты: 100 мм x 100 мм
 - Внешние размеры крепежной секции VESA кронштейна или стойки: 122 мм x 122 мм или менее
 - Толщина пластины: 2,6 мм
 - Должна быть достаточно прочной, чтобы выдержать вес монитора (без стойки) и прикрепленных элементов, например, кабелей.
- При использовании кронштейна или стойки они должны закрепляться так, чтобы обеспечить следующие углы наклона монитора.
 - Вверх 45°, вниз 45°
- После установки стойки или кронштейна присоединить кабели.
- Поскольку монитор и опора являются тяжелыми, их падение может привести к травмированию персонала или повреждению оборудования.
- При установке монитора в портретной ориентации его нужно повернуть на 90° по часовой стрелке.

Присоединение опционального кронштейна (или опциональной стойки)

1. Установить кронштейн или стойку на монитор.

Для крепления кронштейна или стойки использовать крепежные винты VESA, которые поставляются вместе с данным продуктом.

Крепление оригинальной стойки

1. Во избежание повреждений поверхности панели монитор следует положить панелью вниз на мягкую ткань, размещенную на устойчивой поверхности.
2. Удалить фиксирующие винты на опциональном кронштейне (или опциональной стойке), а затем отсоединить опциональный кронштейн (или опциональную стойку).
3. Установить оригинальную стойку.

Необходимо вставить четыре выступа на стойке в четыре квадратных отверстия на задней панели (1) и сместить стойку в направлении верхней части монитора до щелчка (2).

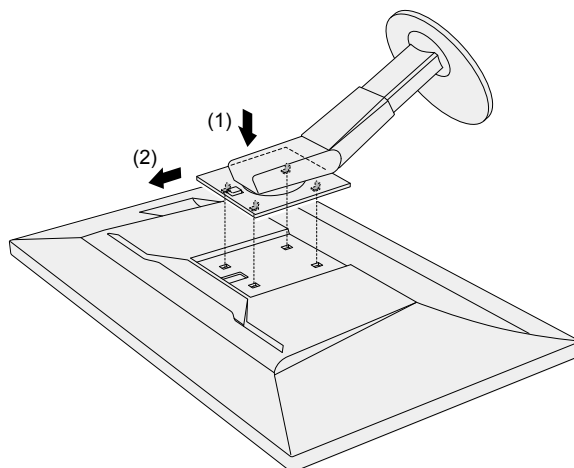

7-3. Присоединение/отсоединение держателя кабелей

В комплект поставки настоящего изделия входит держатель кабелей. С помощью держателя кабелей можно аккуратно разместить кабели, подключенные к монитору.

Порядок присоединения

1. Пропустить кабели через держатель кабелей.

2. Закрыть держатель кабелей.

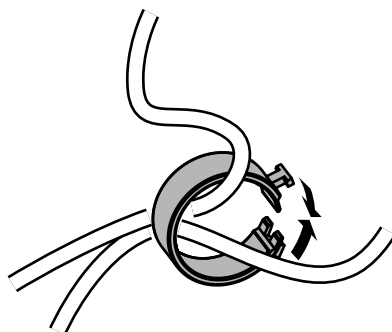

3. В этом состоянии вставить держатель кабеля в стойку.

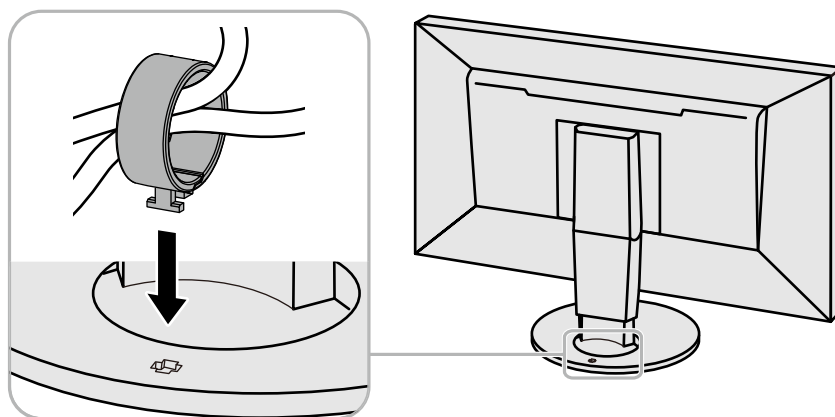

Примечание

- Держатель кабелей можно вставлять параллельно или перпендикулярно стойке. Направление установки держателя кабелей должно соответствовать направлению кабелей.

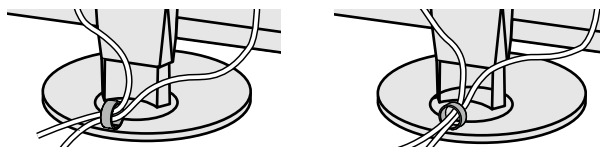

Порядок отсоединения

1. Закрывать держатель кабелей.

2. В этом состоянии вытащить держатель кабеля из стойки.

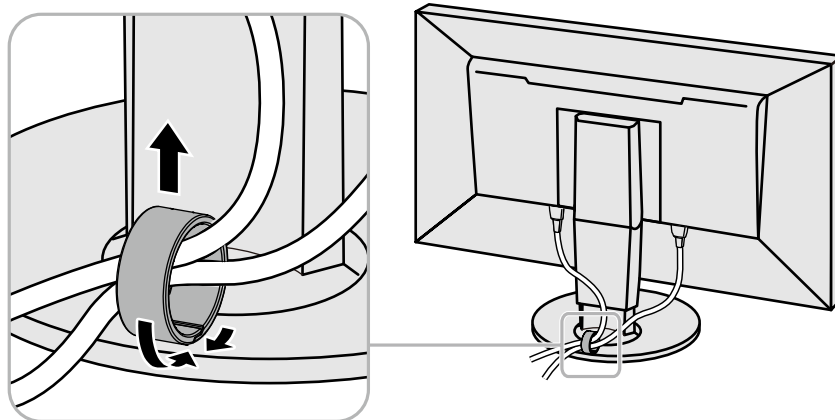

7-4. Подключение нескольких внешних устройств

К изделию можно подключить несколько внешних устройств и использовать их поочередно.

Примеры подключения

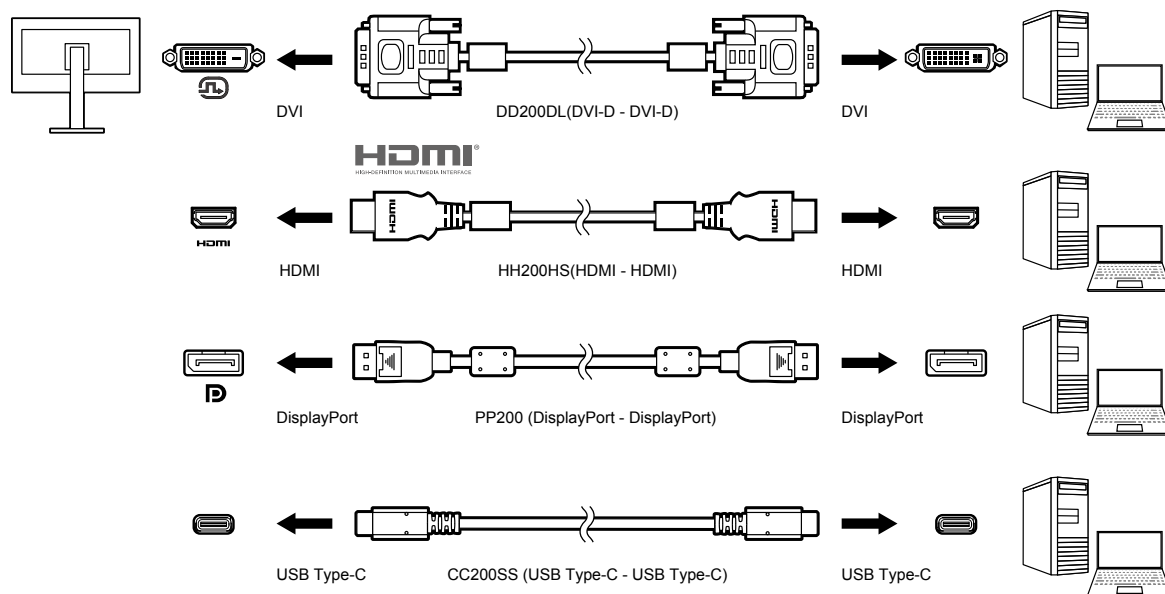

Примечание

- Входной сигнал меняется каждый раз при нажатии кнопки управления () на передней панели монитора. Более подробную информацию см. в «2-2. Переключение сигналов ввода» (стр. 16).
- Разъем, через который вводятся сигналы, распознается автоматически, и на экран выводятся соответствующие изображения. Более подробную информацию см. в «Auto Input Detection (Автоматическое определение ввода)» (стр. 33).
- Если необходимо подключить кабель DVI, используйте специальный кабель Dual Link. Если используется кабель Single Link, рекомендованное разрешение может не быть применено.

7-5. Использование функции концентратора USB

Монитор оборудован концентратором USB. Он работает как концентратор USB при подсоединении к USB-совместимому внешнему устройству, что позволяет подсоединять периферийные USB-устройства.

Функция концентратора USB поддерживает кабели USB (UU200SS) и кабели USB Type-C (CC200SS).

● Порядок подсоединения

1. Подсоедините выходной порт USB на внешнем устройстве и входной порт USB или разъем USB Type-C на мониторе посредством кабеля USB.

При подключении к входному порту USB используйте кабель USB.

При подключении к разъему USB Type-C используйте кабель USB Type-C.

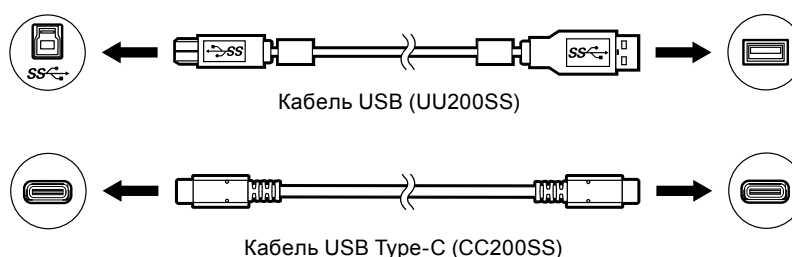

Расположения входного порта USB и разъема USB Type-C монитора см. на «Задняя панель» (стр. 8).

2. Подсоединить устройство USB к выходному порту USB на мониторе.

Внимание

- Этот монитор может не работать с некоторыми внешними устройствами, ОС или определенными периферийными устройствами. Совместимость устройств USB следует уточнять у их изготовителей.
- Разъем USB Type-C монитора не может выступать в качестве выходного порта USB.
- Когда монитор находится в режиме энергосбережения, устройства, подключенные к выходным портам USB, продолжают работать. Поэтому энергопотребление монитора меняется в зависимости от подключенных устройств, даже в режиме энергосбережения.
- Когда главный выключатель питания монитора отключен, устройство, подключенное к выходному порту USB, не работает.

Примечание

- Данное изделие поддерживает USB 3.1 Gen 1. При подключении периферийных устройств с поддержкой USB 3.1 Gen 1 обеспечивается высокоскоростная передача данных (но только в том случае, если для подключения к внешнему устройству используется кабель USB, а периферийное устройство поддерживает USB 3.1 Gen 1).

7-6. Технические характеристики

ЖК-панель	Тип		IPS (антибликовая)
	Задняя подсветка		Светодиодные лампы с широким цветовым спектром
	Размер		68,5 см (27,0 дюйма)
	Resolution (Разрешение)		2560 точек x 1440 линий
	Область изображения (Г x В)		596,7 мм x 335,7 мм
	Шаг пикселя		0,233 мм x 0,233 мм
	Плотность пикселей		109 ppi
	Количество цветов		Около 1073,74 миллиона цветов (10-битные цвета)
	Угол обзора (Г x В, стандартный)		178° / 178°
	Контраст (стандартное значение)		1000:1 (Когда значение параметра «DUE Priority» (Приоритет) установлено на «Brightness» (Яркость))
	Время реакции (стандартное значение)		Черный → белый → черный: 16 мс Серый-серый: 10 мс
	Отображение цветового спектра (стандартное значение)		Покрытие Adobe® RGB: 99 %
	Видеосигналы	Входные разъемы	
Частота горизонтальной развертки		USB Type-C (DisplayPort Alt Mode): От 26 кГц до 89 кГц DisplayPort: От 26 кГц до 89 кГц HDMI: От 15 кГц до 89 кГц DVI: От 26 кГц до 89 кГц	
Частота вертикальной развертки		USB Type-C (DisplayPort Alt Mode): От 23 Гц до 61 Гц (для 720 x 400: от 69 Гц до 71 Гц) DisplayPort: От 23 Гц до 61 Гц (для 720 x 400: от 69 Гц до 71 Гц) HDMI: От 23 Гц до 61 Гц (для 720 x 400: от 69 Гц до 71 Гц) DVI: От 23 Гц до 61 Гц (для 720 x 400: от 69 Гц до 71 Гц)	
Режим кадровой синхронизации		От 23,75 Гц до 30,5 Гц, от 47,5 Гц до 61,0 Гц	
Частота точек (макс.)		242 МГц	
USB		Порт	Входной
	Выходной		USB Type-A (USB3.1 Gen1) x 2 USB Type-A (USB2.0) x 2
	Standard (Стандарт)		Спецификация USB версии 3.1 Gen 1 Спецификация USB версии 2.0
	Скорость передачи данных		5 Гбит/с (сверхвысокая)*2, 480 Мбит/с (высокая), 12 Мбит/с (полная), 1,5 Мбит/с (низкая) *2 Выходной порт (USB 2.0) не поддерживает скорость 5 Гбит/с.
	Ток питания	Входной	USB Type-C (USB3.1 Gen1): Макс. 60 Вт
		Выходной	USB Type-A (USB3.1 Gen1): Макс. 900 мА на порт USB Type-A (USB2.0): Макс. 500 мА на порт

Мощность	Входная	100–240 В перем. тока $\pm 10\%$, 50/60 Гц 1,65 А–0,75 А	
	Максимальный расход электроэнергии	159 Вт или меньше	
	Режим энергосбережения	1,0 Вт или менее (Только для входа DisplayPort, если «Compatibility Mode» [Режим совместимости] имеет значение «Off» [Выкл.] и отсутствуют подключенные устройства USB)	
	Режим ожидания	1,0 Вт или менее (Если отсутствует входной сигнал, «Compatibility Mode» [Режим совместимости] имеет значение «Off» [Выкл.] и отсутствуют подключенные устройства USB)	
Физические характеристики	Габаритные размеры	Минимальная высота	638 мм x 404,1 мм x 265 мм (Ш x В x Г) (Наклон: 0 °)
		Максимальная высота	638 мм x 570 мм x 269,1 мм (Ш x В x Г) (Наклон: 35 °)
	Габаритные размеры (без стойки)		638 мм x 378,2 мм x 75 мм (Ш x В x Г)
	Масса нетто		Около 10,1 кг
	Масса нетто (без стойки)		Около 6,5 кг
	Регулировка по высоте		155 мм (при наклоне в 0°) / 145 мм (при наклоне в 35°)
	Наклон		Вверх 35°, вниз 5°
	Поворот		344°
	Вертикальное вращение		90 ° (по часовой стрелке)
	Требования к рабочей среде	Температура	От 0 °С до 35 °С
Относительная влажность		20 %–80 % относ. влажность (без конденсации)	
Давление воздуха		540 гПа–1060 гПа	
Требования к транспортировке/хранению	Температура	От -20 °С до 60 °С	
	Относительная влажность	10 %–90 % относ. влажность (без конденсации)	
	Давление воздуха	200 гПа–1060 гПа	

● Принадлежности

Последнюю информацию о принадлежностях можно узнать на нашем веб-сайте (www.eizoglobal.com).

Приложение

Товарный знак

Термины HDMI и HDMI High-Definition Multimedia Interface, а также логотип HDMI являются товарными знаками или зарегистрированными товарными знаками компании HDMI Licensing, LLC в Соединенных Штатах Америки и других странах.

Логотип DisplayPort Compliance и VESA – зарегистрированные товарные знаки ассоциации Video Electronics Standards Association.

Логотип SuperSpeed USB Trident — зарегистрированный товарный знак USB Implementers Forum, Inc.



Логотипы USB Power Delivery Trident – зарегистрированные товарные знаки USB Implementers Forum, Inc.



DICOM – зарегистрированный товарный знак Национальной ассоциации производителей электрооборудования для публикаций ее стандартов, касающихся обмена цифровой медицинской информацией.

Kensington и MicroSaver — зарегистрированные товарные знаки корпорации ACCO Brands. Thunderbolt является зарегистрированным товарным знаком корпорации Intel в США и/или других странах.

Microsoft и Windows являются зарегистрированными товарными знаками корпорации Майкрософт в США и других странах.

Adobe является зарегистрированным товарным знаком компании Adobe Systems Incorporated в США и других странах.

Apple, macOS, Mac OS, OS X, Macintosh и ColorSync являются зарегистрированными товарными знаками Apple Inc.

EIZO, EIZO Logo, ColorEdge, CuratOR, DuraVision, FlexScan, FORIS, RadiCS, RadiForce, RadiNET, Raptor и ScreenManager – зарегистрированные товарные знаки корпорации EIZO в Японии и других странах.

ColorEdge Tablet Controller, ColorNavigator, EcoView NET, EIZO EasyPIX, EIZO Monitor Configurator, EIZO ScreenSlicer, G-Ignition, i-Sound, Quick Color Match, RadiLight, Re/Vue, SafeGuard, Screen Administrator, Screen InStyle, ScreenCleaner и UniColor Pro являются товарными знаками EIZO Corporation.

Все остальные названия компаний, названия продуктов и логотипы являются товарными знаками или зарегистрированными товарными знаками соответствующих компаний.

Лицензия

Используемый для данного изделия растровый шрифт разработан компанией Ricoh Industrial Solutions Inc.

