



使用者操作手冊

ColorEdge® CS2740

LCD 彩色顯示器

重要事項

請仔細閱讀本「使用者操作手冊」及「預防措施」(不同文件)，讓您更熟悉如何安全及有效地使用本產品。

- 如需安裝 / 連接顯示器的詳細資訊，請參考「設定指南」。
- 有關包含「使用者操作手冊」的最新產品消息，請參考我們的網站：

www.eizoglobal.com

警告標語位置

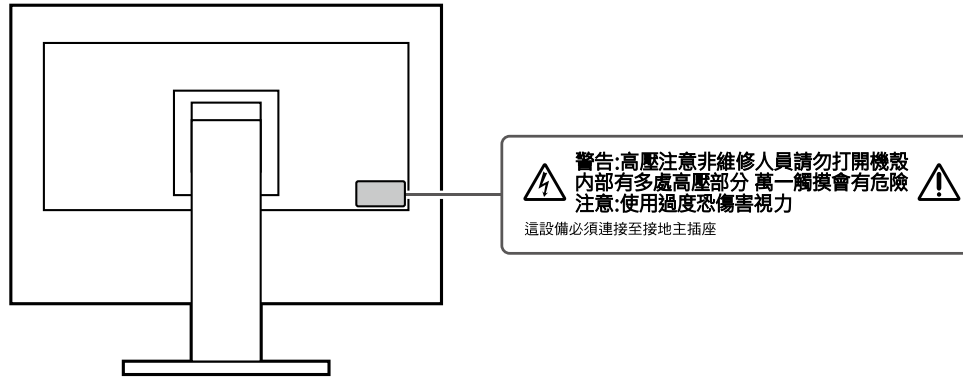

本產品已特別針對在原始送貨地區使用而調整過。若是在此地區外操作，產品可能不適合完全依規格所述來執行。

未經 EIZO Corporation 事先書面允許，不得以電子的、機械的或者其他任何的形式或手段，將本操作手冊中的任何部分進行複製、存放到檢索系統或者進行傳送。

EIZO Corporation 沒有義務為任何已提交的材料或資訊保守機密，除非事先依照 EIZO Corporation 已收到的所述資訊進行商議。儘管我們已經作了最大努力以確保本操作手冊中的資訊為最新資訊，但是請注意，EIZO 顯示器的規範仍會不經通知即作出變更。

此顯示器的注意事項

除了建立文件、觀看多媒體內容等一般用途以外，本產品也適合建立圖形及數位相片處理等需要色彩精確重現的應用領域。

本產品已特別針對在原始送貨地區使用而調整過。若是在此地區外使用產品，可能不適合依規格指定標準來操作。

若未依照本手冊指示使用本產品，便無法獲得保固條款的保障。

本手冊所述之規格，僅適用於使用下列配件的情況：

- 隨產品提供的電源線
- 我們指定的訊號線

僅能與本產品搭配使用我們所製造或指定的選擇性產品。

如果將本產品放置在塗漆的桌面上，漆的顏色可能會因橡膠成分而附著在支架底部。使用之前請檢查桌面。

顯示器的顯示畫面需要 30 分鐘（依據本公司測試條件）才能趨於穩定。在接通螢幕電源之後，請等 30 分鐘以上的時間，再開始調整螢幕。

螢幕須設定較低亮度，以防止因長期使用而導致螢幕品質降低，以及保持穩定的使用狀態。

當畫面影像因長時間顯示相同影像而產生變化時，可能會出現殘影。請啟用螢幕保護功能，以避免長時間顯示相同影像。視圖像而定，即使顯示很短一段時間，也可能會出現殘影。若要消除此種現象，可更換圖像或將電源關閉數小時。

如果螢幕持續顯示很長一段時間，則可能會出現暗色污漬痕跡或殘影現象。為了延長螢幕壽命，建議定期關閉螢幕。

建議定期清潔，以保持螢幕外觀清潔和延長壽命（請參考“[清潔](#)”（第 3 頁））。

LCD 面板使用高精度技術製造。但 LCD 面板上仍可能出現像素缺失或亮點的情況，這並非故障。有效畫素百分比：99.9994% 或更高。

LCD 面板的背光燈有固定的生命週期。根據使用方式而定，例如如果長時間使用，背光的有效壽命可能更快達到，而需要更換。當畫面變暗或開始閃爍時，請連絡您當地的 EIZO 代表。

請勿用力按壓 LCD 面板或框架邊緣，否則可能會造成如干擾圖型等顯示功能障礙。如果持續在 LCD 面板表面施壓，液晶可能會惡化或 LCD 面板受損。（如果面板上仍有壓力標記，請讓顯示器停留在黑白畫面，如此症狀就會消失）。

請勿用尖銳物體刮擦或按壓 LCD 面板，否則可能會造成 LCD 面板受損。勿使用紙巾擦拭面板，此動作可能刮傷面板。

當低於常溫的顯示器被帶入房間，或室內溫度快速升高時，顯示器內外表面都可能產生結露。在此情況下，請勿打開顯示器。須等結露消散，否則可能會造成顯示器受損。

清潔

將小塊軟布用水沾濕，清除機殼和 LCD 面板表面上的髒污。

注意

- 酒精及防腐劑等化學物品可能造成光彩度異變、失去光澤，以及機殼或 LCD 面板退色，影像品質也會下降。
- 切勿使用任何稀釋劑、苯、蠟或擦洗劑，其可能會造成機殼或 LCD 面板表面受損。

附註

- 建議選用 ScreenCleaner 來清潔機殼和 LCD 面板表面。

愉快地使用顯示器

- 過暗或過亮的畫面都會影響您的視力。請根據周遭環境條件來調整顯示器亮度。

目录

此顯示器的注意事項	3	章節 4 進階調整 / 設定	20
清潔	3	4-1. 設定功能表的基本操作	20
愉快地使用顯示器	3	4-2. 設定功能表功能	22
目录	4	● 訊號設定	22
章節 1 簡介	5	● 色彩調整	24
1-1. 特點	5	● 螢幕	27
● 使用者定義自訂鍵功能	5	● 喜好設定	28
● DisplayPort 交替模式 / USB 供電支援	5	● 語言	30
● 支援色彩管理軟體「ColorNavigator 7」和 照片列印色彩對應工具「Quick Color Match」...	5	● 資訊	30
1-2. 控制和功能	6	章節 5 管理員設定	31
● 正面	6	5-1. 「管理員設定」功能表的基本操作	31
● 背部	7	5-2. 「管理員設定」功能表功能	32
1-3. 支援解析度	8	章節 6 故障排除	34
● DisplayPort	8	6-1. 不顯示圖像	34
● HDMI	9	6-2. 影像問題	35
● USB Type-C	11	6-3. 其他問題	36
1-4. 變更個人電腦顯示設定	13	章節 7 連接 / 分離底座	37
● Windows 10	13	7-1. 卸下底座	37
● Windows 8.1 / Windows 7	13	7-2. 安裝臂 (選購)	38
● macOS	13	7-3. 安裝原廠支架	38
章節 2 基本調整 / 設定	14	章節 8 參考	39
2-1. 操作按鈕的方法	14	8-1. 安裝 / 拆卸電纜收納架	39
● 操作指南圖示	15	8-2. 連接多個外部裝置	41
2-2. 切換輸入訊號	15	8-3. 使用 USB 集線器功能	42
2-3. 切換顯示模式 (色彩模式)	15	● 連接步驟	42
● 顯示模式	16	8-4. 規格表	43
● 配件	44	附錄	45
章節 3 自訂鍵設定	17	商標	45
3-1. 自訂鍵基本操作	17	授權	45
3-2. 指派自訂鍵功能	17		
● 可供指派給自訂鍵的功能	19		

章節 1 簡介

本章節介紹螢幕的功能及各控制項目的名稱。

1-1. 特點

● 使用者定義自訂鍵功能

將常用的功能指派至螢幕正面的開關，可提高工作效率。可指派至自訂鍵的功能如下所示：

- 亮度
- 前一個色彩模式
- 資訊

請參見 " 章節 3 自訂鍵設定 " (第 17 頁)。

● DisplayPort 交替模式 / USB 供電支援

本產品配備 USB Type-C 接頭，支援視訊訊號傳輸(DisplayPort 交替模式)和 USB 裝置充電(USB 供電)。用作外部螢幕時，可為連接的筆記型個人電腦提供最大 60 W 電量。

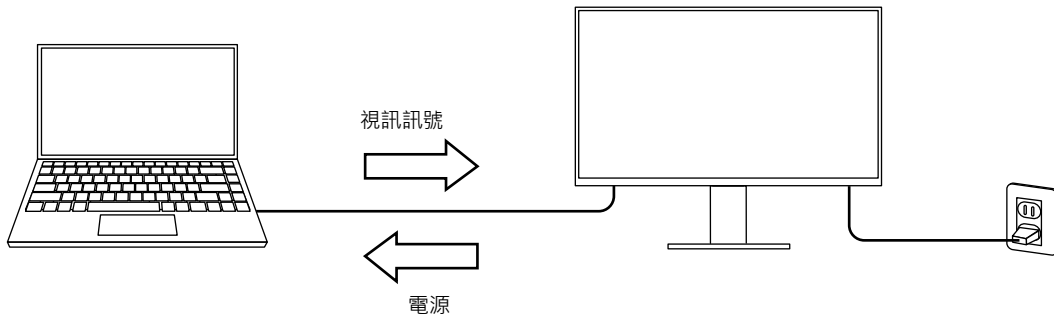

附註

- 如果要使用充電功能，則連接的裝置必須配備 USB Type-C 接頭並支援透過 USB 供電進行裝置充電。可能無法充電，這取決於使用的外部裝置。
- 如要使用 USB Type-C 進行視訊訊號傳輸，則連接的裝置必須配備 USB Type-C 接頭並支援透過 USB Type-C 進行視訊訊號傳輸。
- 即便螢幕處於省電模式，也可為連接的裝置充電。

● 支援色彩管理軟體「ColorNavigator 7」和照片列印色彩對應工具「Quick Color Match」

將本產品與專為 ColorEdge 系列設計的「ColorNavigator 7」或「Quick Color Match」軟體配合使用，即可最佳化該顯示器的效能，並且使用起來更加簡單。

- ColorNavigator 7
感應器和 ColorNavigator 7 可用於校正顯示器和建立或編輯調整目標。感應器是可選產品，並不包含在本產品中。
- Quick Color Match
使用該軟體，可輕鬆地將顯示器螢幕的色彩與照片列印進行對應。您必須擁有與本軟體相容的印表機和潤飾軟體。

1-2. 控制和功能

● 正面

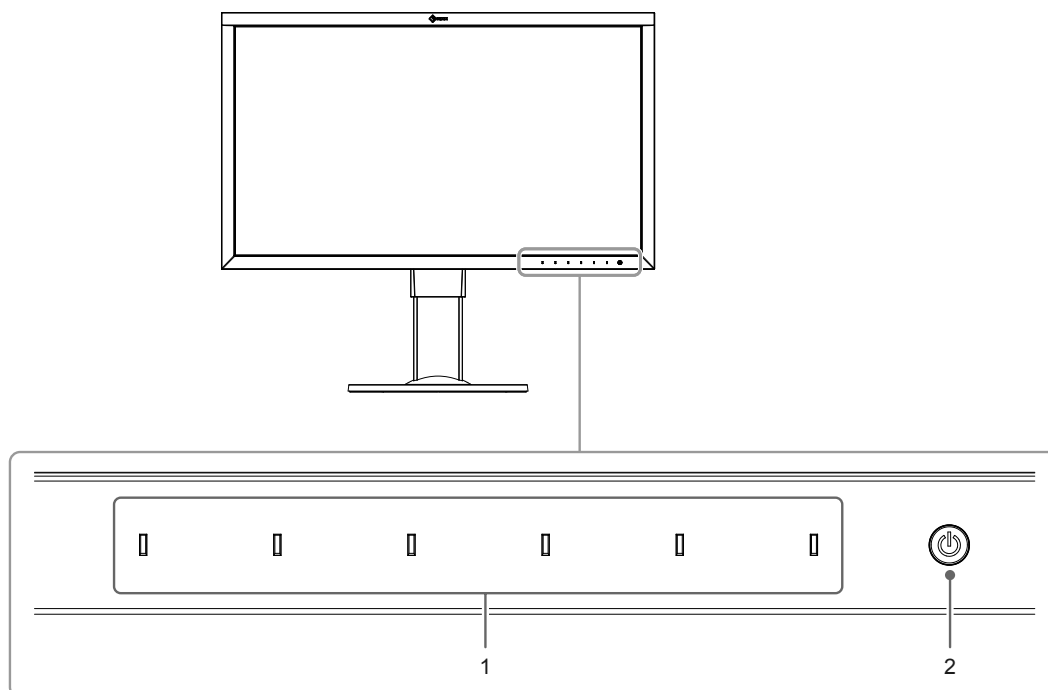

1. 操作開關	顯示功能表。根據操作指南操作開關。 觸碰該開關以顯示相應功能表。 開啟電源時，指示燈會亮起。
2. 電源開關	開啟或關閉電源。 觸碰該開關以開啟電源。 開啟電源時，切換指示燈會亮起。指示燈顏色視螢幕運作狀態而異。 白色 : 正常工作模式 橙色 : 省電模式 關 : 電源關閉

● 背部

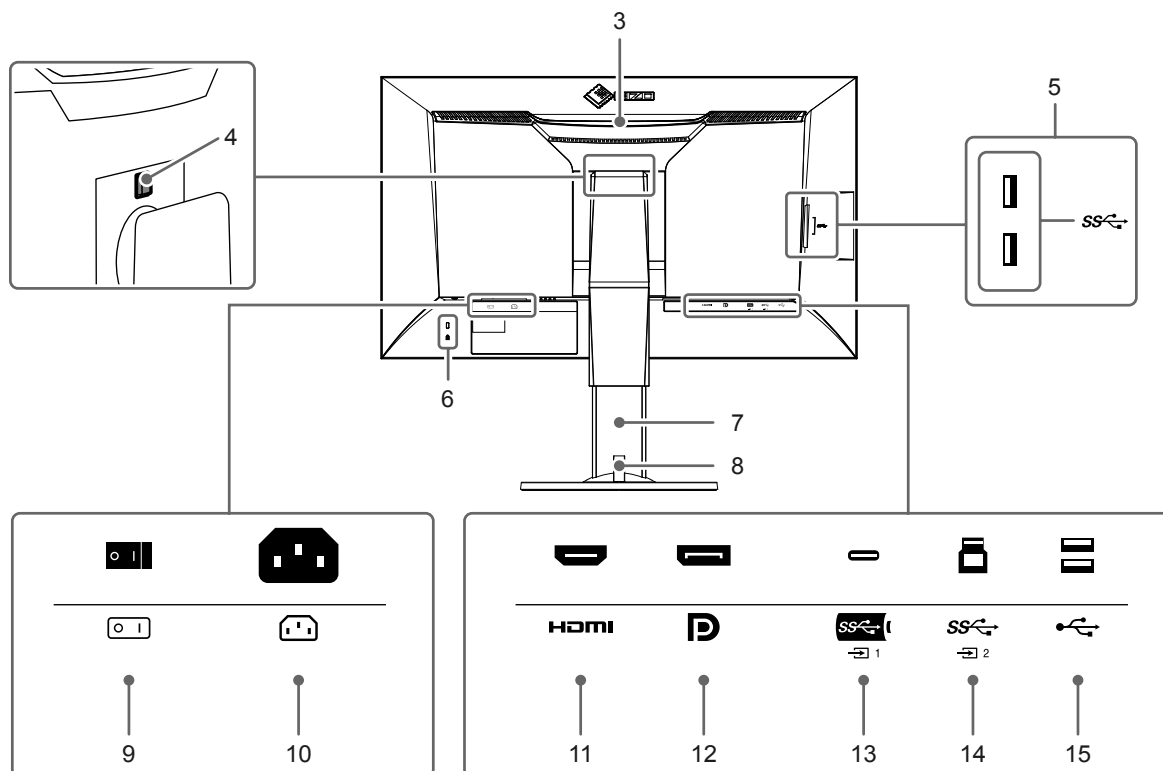

3. 搬運用把手	該把手用於搬運螢幕。 注意 • 握住把手時緊握螢幕底部，並且小心搬運螢幕，以免掉落。
4. 鎖定按鈕	將機架從螢幕上拆下時，請使用該按鈕。
5. USB Type-A 接頭 (USB 下游連接埠)	連接周邊 USB 裝置。支援 USB 3.1 Gen 1。這是一個藍色接頭。
6. 安全鎖插槽	符合 Kensington MicroSaver 防盜鎖安全系統。
7. 底座 ^{*1}	可以調整螢幕的高度和角度 (傾斜和左右擺動)。
8. 電纜收納架	固定螢幕的電纜。有關安裝電纜收納架的詳細內容，請參見 "8-1. 安裝 / 拆卸電纜收納架" (第 39 頁)。
9. 主電源開關	開關主電源。 : 開 / ○ : 關
10. 電源接頭	連接電源線。
11. HDMI 接頭	連接擁有 HDMI 輸出的外部裝置。
12. DisplayPort 接頭	連接擁有 DisplayPort 輸出的外部裝置。
13. USB Type-C 接頭 (USB 上游連接埠)	連接支援 USB Type-C 的裝置。
14. USB Type-B 接頭 (USB 上游連接埠)	當使用需要 USB 連接的軟體時或當成 USB 集線器使用時，連接 USB 電纜。這是一個藍色接頭。
15. USB Type-A 接頭 (USB 下游連接埠)	連接周邊 USB 裝置。支援 USB 2.0。

*1 可將支架拆除，在螢幕上安裝任選臂 (或其他支架) (請參見 ["7-2. 安裝臂 \(選購 \)"](#) (第 38 頁))。

1-3. 支援解析度

本顯示器支援下列解析度。

● DisplayPort

解析度	掃描 *1	垂直掃描 頻率	Version 1.1*2	Version 1.2, Version 1.2 / YUV*2	YCbCr 4:4:4	YCbCr 4:2:2	RGB 4:4:4
640 x 480	P	59.940 Hz	√	√	10 / 8 位元	10 / 8 位元	10 / 8 位元
640 x 480	P	60.000 Hz	√	√	10 / 8 位元	10 / 8 位元	10 / 8 位元
720 x 400	P	70.087 Hz	√	√	10 / 8 位元	10 / 8 位元	10 / 8 位元
720 x 480	P	59.940 Hz	√	√	10 / 8 位元	10 / 8 位元	10 / 8 位元
720 x 480	P	59.941 Hz	√	√	10 / 8 位元	10 / 8 位元	10 / 8 位元
720 x 480	P	60.000 Hz	√	√	10 / 8 位元	10 / 8 位元	10 / 8 位元
720 x 576	P	50.000 Hz	√	√	10 / 8 位元	10 / 8 位元	10 / 8 位元
800 x 600	P	60.317 Hz	√	√	10 / 8 位元	10 / 8 位元	10 / 8 位元
1024 x 768	P	60.004 Hz	√	√	10 / 8 位元	10 / 8 位元	10 / 8 位元
1280 x 720	P	50.000 Hz	√	√	10 / 8 位元	10 / 8 位元	10 / 8 位元
1280 x 720	P	59.940 Hz	√	√	10 / 8 位元	10 / 8 位元	10 / 8 位元
1280 x 720	P	60.000 Hz	√	√	10 / 8 位元	10 / 8 位元	10 / 8 位元
1280 x 960	P	60.000 Hz	√	√	10 / 8 位元	10 / 8 位元	10 / 8 位元
1280 x 1024	P	60.020 Hz	√	√	10 / 8 位元	10 / 8 位元	10 / 8 位元
1600 x 1200	P	60.000 Hz	√	√	10 / 8 位元	10 / 8 位元	10 / 8 位元
1680 x 1050	P	59.883 Hz	√	√	10 / 8 位元	10 / 8 位元	10 / 8 位元
1680 x 1050	P	59.954 Hz	√	√	10 / 8 位元	10 / 8 位元	10 / 8 位元
1920 x 1080	P	23.976 Hz	√	√	10 / 8 位元	10 / 8 位元	10 / 8 位元
1920 x 1080	P	24.000 Hz	√	√	10 / 8 位元	10 / 8 位元	10 / 8 位元
1920 x 1080	P	25.000 Hz	√	√	10 / 8 位元	10 / 8 位元	10 / 8 位元
1920 x 1080	P	29.970 Hz	√	√	10 / 8 位元	10 / 8 位元	10 / 8 位元
1920 x 1080	P	30.000 Hz	√	√	10 / 8 位元	10 / 8 位元	10 / 8 位元
1920 x 1080	P	50.000 Hz	√	√	10 / 8 位元	10 / 8 位元	10 / 8 位元
1920 x 1080	I	50.000 Hz	√	√	10 / 8 位元	10 / 8 位元	10 / 8 位元
1920 x 1080	P	59.940 Hz	√	√	10 / 8 位元	10 / 8 位元	10 / 8 位元
1920 x 1080	I	59.940 Hz	√	√	10 / 8 位元	10 / 8 位元	10 / 8 位元
1920 x 1080	P	59.963 Hz	√	√	10 / 8 位元	10 / 8 位元	10 / 8 位元
1920 x 1080	P	60.000 Hz	√	√	10 / 8 位元	10 / 8 位元	10 / 8 位元
1920 x 1080	I	60.000 Hz	√	√	10 / 8 位元	10 / 8 位元	10 / 8 位元
1920 x 1200	P	59.885 Hz	√	√	10 / 8 位元	10 / 8 位元	10 / 8 位元
1920 x 1200	P	59.950 Hz	√	√	10 / 8 位元	10 / 8 位元	10 / 8 位元
2048 x 1080	P	24.000 Hz	√	√	10 / 8 位元	10 / 8 位元	10 / 8 位元
2048 x 1080	P	48.000 Hz	√	√	10 / 8 位元	10 / 8 位元	10 / 8 位元
2048 x 1152	P	60.000 Hz	√	√	10 / 8 位元	10 / 8 位元	10 / 8 位元
2560 x 1080	P	23.976 Hz	√	√	10 / 8 位元	10 / 8 位元	10 / 8 位元
2560 x 1080	P	24.000 Hz	√	√	10 / 8 位元	10 / 8 位元	10 / 8 位元
2560 x 1080	P	25.000 Hz	√	√	10 / 8 位元	10 / 8 位元	10 / 8 位元
2560 x 1080	P	29.970 Hz	√	√	10 / 8 位元	10 / 8 位元	10 / 8 位元
2560 x 1080	P	30.000 Hz	√	√	10 / 8 位元	10 / 8 位元	10 / 8 位元
2560 x 1080	P	50.000 Hz	√	√	10 / 8 位元	10 / 8 位元	10 / 8 位元
2560 x 1080	P	59.940 Hz	√	√	10 / 8 位元	10 / 8 位元	10 / 8 位元
2560 x 1080	P	60.000 Hz	√	√	10 / 8 位元	10 / 8 位元	10 / 8 位元
2560 x 1440	P	29.935 Hz	√	√	10 / 8 位元	10 / 8 位元	10 / 8 位元
2560 x 1440	P	59.951 Hz	√	√	10 / 8 位元	10 / 8 位元	10 / 8 位元
2560 x 1600	P	59.972 Hz	√	√	10 / 8 位元	10 / 8 位元	10 / 8 位元
3840 x 2160*3	P	23.976 Hz	√	√	10 / 8 位元	10 / 8 位元	10 / 8 位元
3840 x 2160*3	P	23.999 Hz	√	√	10 / 8 位元	10 / 8 位元	10 / 8 位元
3840 x 2160*3	P	24.000 Hz	√	√	10 / 8 位元	10 / 8 位元	10 / 8 位元

解析度	掃描 *1	垂直掃描 頻率	Version 1.1*2	Version 1.2, Version 1.2 / YUV*2	YCbCr 4:4:4	YCbCr 4:2:2	RGB 4:4:4
3840 x 2160*3	P	24.989 Hz	√	√	10 / 8 位元	10 / 8 位元	10 / 8 位元
3840 x 2160*3	P	25.000 Hz	√	√	10 / 8 位元	10 / 8 位元	10 / 8 位元
3840 x 2160*3	P	29.970 Hz	√	√	10 / 8 位元	10 / 8 位元	10 / 8 位元
3840 x 2160*3	P	29.981 Hz	√	√	10 / 8 位元	10 / 8 位元	10 / 8 位元
3840 x 2160*3	P	30.000 Hz	√	√	10 / 8 位元	10 / 8 位元	10 / 8 位元
3840 x 2160*3	P	50.000 Hz	-	√	8 位元	8 位元	8 位元
3840 x 2160*3	P	59.940 Hz	-	√	8 位元	8 位元	8 位元
3840 x 2160*3	P	59.997 Hz	-	√	10 / 8 位元	10 / 8 位元	10 / 8 位元
3840 x 2160*3	P	60.000 Hz	-	√	8 位元	8 位元	8 位元

*1 P：漸進式掃描·I：交錯掃描

*2 必須設定 "訊號格式" (第 33 頁)。

*3 推薦解析度

● HDMI

解析度	掃描 *1	垂直掃描 頻率	4K 30Hz*2	4K 60Hz· 4K 60Hz / YUV*2	YCbCr 4:4:4	YCbCr 4:2:2	YCbCr 4:2:0	RGB 4:4:4
640 x 480	P	59.940 Hz	√	√	12 / 10 / 8 位元	12 / 10 / 8 位元	-	12 / 10 / 8 位元
640 x 480	P	60.000 Hz	√	√	12 / 10 / 8 位元	12 / 10 / 8 位元	-	12 / 10 / 8 位元
720 x 400	P	70.087 Hz	√	√	12 / 10 / 8 位元	12 / 10 / 8 位元	-	12 / 10 / 8 位元
720 x 480	P	59.940 Hz	√	√	12 / 10 / 8 位元	12 / 10 / 8 位元	-	12 / 10 / 8 位元
720 x 480	I	59.940 Hz	√	√	12 / 10 / 8 位元	12 / 10 / 8 位元	-	12 / 10 / 8 位元
720 x 480	P	59.941 Hz	√	√	12 / 10 / 8 位元	12 / 10 / 8 位元	-	12 / 10 / 8 位元
720 x 480	P	60.000 Hz	√	√	12 / 10 / 8 位元	12 / 10 / 8 位元	-	12 / 10 / 8 位元
720 x 480	I	60.000 Hz	√	√	12 / 10 / 8 位元	12 / 10 / 8 位元	-	12 / 10 / 8 位元
720 x 576	P	50.000 Hz	√	√	12 / 10 / 8 位元	12 / 10 / 8 位元	-	12 / 10 / 8 位元
720 x 576	I	50.000 Hz	√	√	12 / 10 / 8 位元	12 / 10 / 8 位元	-	12 / 10 / 8 位元
800 x 600	P	60.317 Hz	√	√	12 / 10 / 8 位元	12 / 10 / 8 位元	-	12 / 10 / 8 位元
1024 x 768	P	60.004 Hz	√	√	12 / 10 / 8 位元	12 / 10 / 8 位元	-	12 / 10 / 8 位元
1280 x 720	P	50.000 Hz	√	√	12 / 10 / 8 位元	12 / 10 / 8 位元	-	12 / 10 / 8 位元
1280 x 720	P	59.940 Hz	√	√	12 / 10 / 8 位元	12 / 10 / 8 位元	-	12 / 10 / 8 位元
1280 x 720	P	60.000 Hz	√	√	12 / 10 / 8 位元	12 / 10 / 8 位元	-	12 / 10 / 8 位元
1280 x 960	P	60.000 Hz	√	√	12 / 10 / 8 位元	12 / 10 / 8 位元	-	12 / 10 / 8 位元
1280 x 1024	P	60.020 Hz	√	√	12 / 10 / 8 位元	12 / 10 / 8 位元	-	12 / 10 / 8 位元
1600 x 1200	P	60.000 Hz	√	√	12 / 10 / 8 位元	12 / 10 / 8 位元	-	12 / 10 / 8 位元
1680 x 1050	P	59.883 Hz	√	√	12 / 10 / 8 位元	12 / 10 / 8 位元	-	12 / 10 / 8 位元

解析度	掃描 *1	垂直掃描 頻率	4K 30Hz*2	4K 60Hz · 4K 60Hz / YUV*2	YCbCr 4:4:4	YCbCr 4:2:2	YCbCr 4:2:0	RGB 4:4:4
1680 x 1050	P	59.954 Hz	√	√	12 / 10 / 8 位元	12 / 10 / 8 位元	-	12 / 10 / 8 位元
1920 x 1080	P	23.976 Hz	√	√	12 / 10 / 8 位元	12 / 10 / 8 位元	-	12 / 10 / 8 位元
1920 x 1080	P	24.000 Hz	√	√	12 / 10 / 8 位元	12 / 10 / 8 位元	-	12 / 10 / 8 位元
1920 x 1080	P	25.000 Hz	√	√	12 / 10 / 8 位元	12 / 10 / 8 位元	-	12 / 10 / 8 位元
1920 x 1080	P	29.970 Hz	√	√	12 / 10 / 8 位元	12 / 10 / 8 位元	-	12 / 10 / 8 位元
1920 x 1080	P	30.000 Hz	√	√	12 / 10 / 8 位元	12 / 10 / 8 位元	-	12 / 10 / 8 位元
1920 x 1080	P	50.000 Hz	√	√	12 / 10 / 8 位元	12 / 10 / 8 位元	-	12 / 10 / 8 位元
1920 x 1080	I	50.000 Hz	√	√	12 / 10 / 8 位元	12 / 10 / 8 位元	-	12 / 10 / 8 位元
1920 x 1080	P	59.940 Hz	√	√	12 / 10 / 8 位元	12 / 10 / 8 位元	-	12 / 10 / 8 位元
1920 x 1080	I	59.940 Hz	√	√	12 / 10 / 8 位元	12 / 10 / 8 位元	-	12 / 10 / 8 位元
1920 x 1080	P	59.963 Hz	√	√	12 / 10 / 8 位元	12 / 10 / 8 位元	-	12 / 10 / 8 位元
1920 x 1080	P	60.000 Hz	√	√	12 / 10 / 8 位元	12 / 10 / 8 位元	-	12 / 10 / 8 位元
1920 x 1080	I	60.000 Hz	√	√	12 / 10 / 8 位元	12 / 10 / 8 位元	-	12 / 10 / 8 位元
1920 x 1200	P	59.885 Hz	√	√	12 / 10 / 8 位元	12 / 10 / 8 位元	-	12 / 10 / 8 位元
1920 x 1200	P	59.950 Hz	√	√	12 / 10 / 8 位元	12 / 10 / 8 位元	-	12 / 10 / 8 位元
2048 x 1080	P	24.000 Hz	√	√	12 / 10 / 8 位元	12 / 10 / 8 位元	-	12 / 10 / 8 位元
2048 x 1080	P	48.000 Hz	√	√	12 / 10 / 8 位元	12 / 10 / 8 位元	-	12 / 10 / 8 位元
2048 x 1152	P	60.000 Hz	√	√	12 / 10 / 8 位元	12 / 10 / 8 位元	-	12 / 10 / 8 位元
2560 x 1080	P	23.976 Hz	-	√	12 / 10 / 8 位元	12 / 10 / 8 位元	-	12 / 10 / 8 位元
2560 x 1080	P	24.000 Hz	-	√	12 / 10 / 8 位元	12 / 10 / 8 位元	-	12 / 10 / 8 位元
2560 x 1080	P	25.000 Hz	-	√	12 / 10 / 8 位元	12 / 10 / 8 位元	-	12 / 10 / 8 位元
2560 x 1080	P	29.970 Hz	-	√	12 / 10 / 8 位元	12 / 10 / 8 位元	-	12 / 10 / 8 位元
2560 x 1080	P	30.000 Hz	-	√	12 / 10 / 8 位元	12 / 10 / 8 位元	-	12 / 10 / 8 位元
2560 x 1080	P	50.000 Hz	-	√	12 / 10 / 8 位元	12 / 10 / 8 位元	-	12 / 10 / 8 位元
2560 x 1080	P	59.940 Hz	-	√	12 / 10 / 8 位元	12 / 10 / 8 位元	-	12 / 10 / 8 位元
2560 x 1080	P	60.000 Hz	-	√	12 / 10 / 8 位元	12 / 10 / 8 位元	-	12 / 10 / 8 位元
2560 x 1440	P	29.935 Hz	√	√	12 / 10 / 8 位元	12 / 10 / 8 位元	-	12 / 10 / 8 位元
2560 x 1440	P	59.951 Hz	√	-	8 位元	12 / 10 / 8 位元	-	8 位元

解析度	掃描 *1	垂直掃描 頻率	4K 30Hz*2	4K 60Hz · 4K 60Hz / YUV*2	YCbCr 4:4:4	YCbCr 4:2:2	YCbCr 4:2:0	RGB 4:4:4
2560 x 1600	P	59.972 Hz	√	-	8 位元	12 / 10 / 8 位元	-	8 位元
3840 x 2160*3	P	23.976 Hz	√	√	12 / 10 / 8 位元	12 / 10 / 8 位元	-	12 / 10 / 8 位元
3840 x 2160*3	P	24.000 Hz	√	√	12 / 10 / 8 位元	12 / 10 / 8 位元	-	12 / 10 / 8 位元
3840 x 2160*3	P	25.000 Hz	√	√	12 / 10 / 8 位元	12 / 10 / 8 位元	-	12 / 10 / 8 位元
3840 x 2160*3	P	29.970 Hz	√	√	12 / 10 / 8 位元	12 / 10 / 8 位元	-	12 / 10 / 8 位元
3840 x 2160*3	P	30.000 Hz	√	√	12 / 10 / 8 位元	12 / 10 / 8 位元	-	12 / 10 / 8 位元
3840 x 2160*3	P	50.000 Hz	-	√	8 位元	12 / 10 / 8 位元	12 / 10 / 8 位元	8 位元
3840 x 2160*3	P	59.940 Hz	-	√	8 位元	12 / 10 / 8 位元	12 / 10 / 8 位元	8 位元
3840 x 2160*3	P	60.000 Hz	-	√	8 位元	12 / 10 / 8 位元	12 / 10 / 8 位元	8 位元

*1 P：漸進式掃描·I：交錯掃描

*2 必須設定 "訊號格式" (第 33 頁)。

*3 推薦解析度

● USB Type-C

解析度	掃描 *1	垂直掃描 頻率	4K 30Hz / USB3.1*2	4K 60Hz / USB2.0 · 4K 60Hz / USB2.0 / YUV*2	YCbCr 4:4:4	YCbCr 4:2:2
640 x 480	P	59.940 Hz	√	√	10 / 8 位元	10 / 8 位元
640 x 480	P	60.000 Hz	√	√	10 / 8 位元	10 / 8 位元
720 x 400	P	70.087 Hz	√	√	10 / 8 位元	10 / 8 位元
720 x 480	P	59.940 Hz	√	√	10 / 8 位元	10 / 8 位元
720 x 480	P	59.941 Hz	√	√	10 / 8 位元	10 / 8 位元
720 x 480	P	60.000 Hz	√	√	10 / 8 位元	10 / 8 位元
720 x 576	P	50.000 Hz	√	√	10 / 8 位元	10 / 8 位元
800 x 600	P	60.317 Hz	√	√	10 / 8 位元	10 / 8 位元
1024 x 768	P	60.004 Hz	√	√	10 / 8 位元	10 / 8 位元
1280 x 720	P	50.000 Hz	√	√	10 / 8 位元	10 / 8 位元
1280 x 720	P	59.940 Hz	√	√	10 / 8 位元	10 / 8 位元
1280 x 720	P	60.000 Hz	√	√	10 / 8 位元	10 / 8 位元
1280 x 960	P	60.000 Hz	√	√	10 / 8 位元	10 / 8 位元
1280 x 1024	P	60.020 Hz	√	√	10 / 8 位元	10 / 8 位元
1600 x 1200	P	60.000 Hz	√	√	10 / 8 位元	10 / 8 位元
1680 x 1050	P	59.883 Hz	√	√	10 / 8 位元	10 / 8 位元
1680 x 1050	P	59.954 Hz	√	√	10 / 8 位元	10 / 8 位元
1920 x 1080	P	23.976 Hz	√	√	10 / 8 位元	10 / 8 位元
1920 x 1080	P	24.000 Hz	√	√	10 / 8 位元	10 / 8 位元
1920 x 1080	P	25.000 Hz	√	√	10 / 8 位元	10 / 8 位元
1920 x 1080	P	29.970 Hz	√	√	10 / 8 位元	10 / 8 位元
1920 x 1080	P	30.000 Hz	√	√	10 / 8 位元	10 / 8 位元
1920 x 1080	P	50.000 Hz	√	√	10 / 8 位元	10 / 8 位元
1920 x 1080	I	50.000 Hz	√	√	10 / 8 位元	10 / 8 位元
1920 x 1080	P	59.940 Hz	√	√	10 / 8 位元	10 / 8 位元

解析度	掃描 *1	垂直掃描 頻率	4K 30Hz / USB3.1*2	4K 60Hz / USB2.0 · 4K 60Hz / USB2.0 / YUV*2	YCbCr 4:4:4	YCbCr 4:2:2
1920 x 1080	I	59.940 Hz	√	√	10 / 8 位元	10 / 8 位元
1920 x 1080	P	59.963 Hz	√	√	10 / 8 位元	10 / 8 位元
1920 x 1080	P	60.000 Hz	√	√	10 / 8 位元	10 / 8 位元
1920 x 1080	I	60.000 Hz	√	√	10 / 8 位元	10 / 8 位元
1920 x 1200	P	59.885 Hz	√	√	10 / 8 位元	10 / 8 位元
1920 x 1200	P	59.950 Hz	√	√	10 / 8 位元	10 / 8 位元
2048 x 1080	P	24.000 Hz	√	√	10 / 8 位元	10 / 8 位元
2048 x 1080	P	48.000 Hz	√	√	10 / 8 位元	10 / 8 位元
2048 x 1152	P	60.000 Hz	√	√	10 / 8 位元	10 / 8 位元
2560 x 1080	P	23.976 Hz	√	√	10 / 8 位元	10 / 8 位元
2560 x 1080	P	24.000 Hz	√	√	10 / 8 位元	10 / 8 位元
2560 x 1080	P	25.000 Hz	√	√	10 / 8 位元	10 / 8 位元
2560 x 1080	P	29.970 Hz	√	√	10 / 8 位元	10 / 8 位元
2560 x 1080	P	30.000 Hz	√	√	10 / 8 位元	10 / 8 位元
2560 x 1080	P	50.000 Hz	√	√	10 / 8 位元	10 / 8 位元
2560 x 1080	P	59.940 Hz	√	√	10 / 8 位元	10 / 8 位元
2560 x 1080	P	60.000 Hz	√	√	10 / 8 位元	10 / 8 位元
2560 x 1440	P	29.935 Hz	√	√	10 / 8 位元	10 / 8 位元
2560 x 1440	P	59.951 Hz	√	√	10 / 8 位元	10 / 8 位元
2560 x 1600	P	59.972 Hz	√	√	10 / 8 位元	10 / 8 位元
3840 x 2160*3	P	23.976 Hz	√	√	10 / 8 位元	10 / 8 位元
3840 x 2160*3	P	23.999 Hz	√	√	10 / 8 位元	10 / 8 位元
3840 x 2160*3	P	24.000 Hz	√	√	10 / 8 位元	10 / 8 位元
3840 x 2160*3	P	24.989 Hz	√	√	10 / 8 位元	10 / 8 位元
3840 x 2160*3	P	25.000 Hz	√	√	10 / 8 位元	10 / 8 位元
3840 x 2160*3	P	29.970 Hz	√	√	10 / 8 位元	10 / 8 位元
3840 x 2160*3	P	29.981 Hz	√	√	10 / 8 位元	10 / 8 位元
3840 x 2160*3	P	30.000 Hz	√	√	10 / 8 位元	10 / 8 位元
3840 x 2160*3	P	50.000 Hz	-	√	8 位元	8 位元
3840 x 2160*3	P	59.940 Hz	-	√	8 位元	8 位元
3840 x 2160*3	P	59.997 Hz	-	√	10 / 8 位元	10 / 8 位元
3840 x 2160*3	P	60.000 Hz	-	√	8 位元	8 位元

*1 P：漸進式掃描·I：交錯掃描

*2 必須設定 "訊號格式" (第 33 頁)。

*3 推薦解析度

1-4. 變更個人電腦顯示設定

如果將螢幕連接到個人電腦後，螢幕未正常顯示，請按照以下步驟變更個人電腦顯示設定。

● Windows 10

1. 在桌面上除了圖示之外的任意位置按右鍵滑鼠以顯示功能表。
2. 在顯示的功能表中，按一下「顯示設定」來顯示「設定」螢幕。
3. 如果電腦連接了多個螢幕（包括筆記型個人電腦螢幕），請在「多部顯示器」功能表中選擇「延伸這些顯示器」，然後在確認螢幕中按一下「保留變更」。變更設定後，在「選取顯示器並重新排列」功能表中選擇螢幕。
4. 選擇「多部顯示器」功能表中的「使其成為主顯示器」選項後，即會修正螢幕的顯示。
5. 確認在「解析度」功能表中設定的螢幕的建議解析度（「建議」一詞應顯示在解析度後）。
6. 如要變更字母和圖示大小，請從縮放 (%) 功能表選擇首選放大水準。
7. 變更這些設定後，會顯示一條提示您登出的訊息，請立即登出然後重新登入。

● Windows 8.1 / Windows 7

* 對於 Windows 8.1，在開始螢幕上按一下「桌面」圖標，以顯示桌面。

1. 在桌面上除了圖示之外的任意位置按右鍵滑鼠以顯示功能表。
2. 在顯示的功能表中，按一下「螢幕解析度」來顯示「設定」螢幕。
3. 如果電腦連接了多個螢幕（包括筆記型個人電腦螢幕），請在「多部顯示器」功能表中選擇「延伸這些顯示器」，然後按一下「套用」。在確認螢幕中，按一下「保存變更」。
4. 從「顯示」功能表中選擇螢幕，選中「使其成為主顯示器」，然後按一下「套用」。隨即會修正顯示幕的顯示。
5. 確認在「解析度」功能表中設定的螢幕的建議解析度（「建議」一詞應顯示在解析度後）。
6. 如要變更字母或圖示的大小，請按一下「改變文字和其他項目的大小」，從設定螢幕中選擇首選大小，然後按一下「套用」。
7. 變更設定後，會顯示一條提示您登出的訊息，請立即登出，然後重新登入。

● macOS

1. 在 Apple 功能表中選擇「系統偏好設定」。
2. 顯示「系統偏好設定」面板時，按一下「顯示器」。
3. 如果電腦連接了多個螢幕（包括筆記型個人電腦螢幕），請打開「排列方式」標籤，然後確認未選擇「鏡像顯示器」。如果已經選擇，請取消選擇。
4. 選擇「顯示器」標籤，然後確認選中「解析度」的「顯示器預設值」。如果未選擇，請進行選擇。這會設定正確的解析度。關閉「顯示器系統偏好設定」功能表。如果電腦連接了多個螢幕（包括筆記型個人電腦螢幕），請使用「顯示器」來變更每個螢幕的設定。
5. 如要選擇不同的解析度，請選擇「縮放」，從解析度清單中選擇解析度（以清單或圖示格式顯示），然後關閉面板。

章節 2 基本調整 / 設定

本章節說明可透過觸碰螢幕正面按鈕來進行設定的基本功能。

關於進階調整和設定功能表的使用設定步驟，請參考 " 章節 4 進階調整 / 設定 " (第 20 頁) 。

2-1. 操作按鈕的方法

1. 顯示操作按鈕指南

1. 按下任意按鈕 (除 除) 。
- 螢幕上出現操作指南。

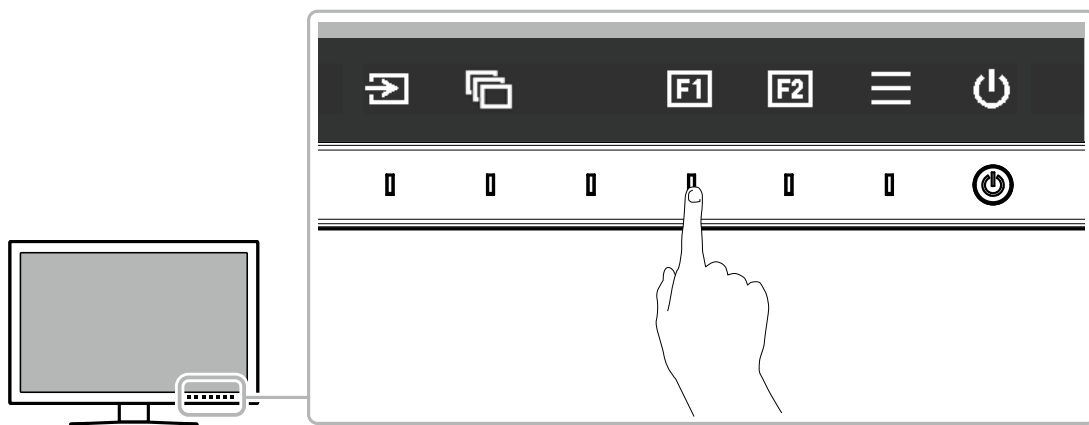

2. 設定

1. 觸碰設定按鈕。
- 出現設定功能表。
2. 使用按鈕調整 / 設定所選項目，然後選擇 以確認。

3. 退出

1. 選擇 ，退出功能表。

附註

- 指南內容視所選的功能表或狀態而異。

● 操作指南圖示

圖示	說明
	切換輸入訊號。
	切換色彩模式。
	執行指派給自訂鍵 1 的功能。
	執行指派給自訂鍵 2 的功能。
	顯示設定功能表。
	返回上一個螢幕畫面。
	移動游標。
	執行所選擇的操作。
	開啟或關閉螢幕電源。

2-2. 切換輸入訊號

當螢幕有多種訊號輸入時，可以切換螢幕上顯示的訊號。

按下任何開關，選擇 ，並使用  或  以選擇您要顯示的輸入訊號。

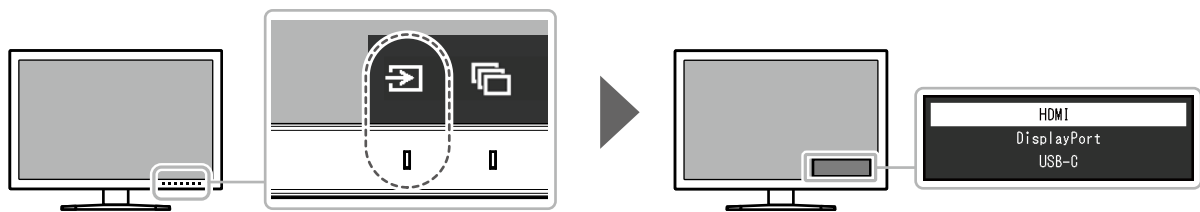

2-3. 切換顯示模式 (色彩模式)

此功能可讓您根據螢幕的用途輕易選擇顯示模式。

按下任何開關，選擇 ，並使用  或  以選擇您要使用的色彩模式。

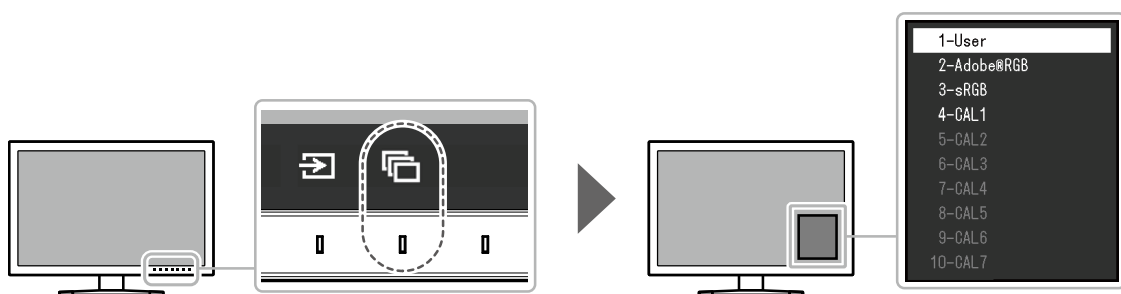

● 顯示模式

色彩模式	用途
User	根據個人喜好選擇以指定色彩設定。
Adobe®RGB	適合符合 Adobe®RGB 相容周邊設備的色彩。
sRGB	適合符合 sRGB 相容周邊設備的色彩。
CAL1 CAL2 CAL3 CAL4 CAL5 CAL6 CAL7	顯示透過 ColorNavigator 7 調整的螢幕。 附註 <ul style="list-style-type: none">• 使用 ColorNavigator 7 設定 CAL1 至 CAL7。這無法在顯示器的設定功能表中變更。• 預設設定停用 CAL2 至 CAL7。

附註

- 您可為各個輸入訊號設定色彩模式。
- 您可以停用特定色彩模式選擇。有關詳細內容，請參見 "[模式略過](#)" (第 28 頁)。

章節 3 自訂鍵設定

您可以將特定功能指派給自訂鍵，以利輕鬆啟用。
本章說明如何操作自訂鍵，以及自訂鍵功能的指派方法。

3-1. 自訂鍵基本操作

1. 顯示操作按鈕指南

1. 按下任意按鈕 (⏻ 除外)。
出現操作指南。

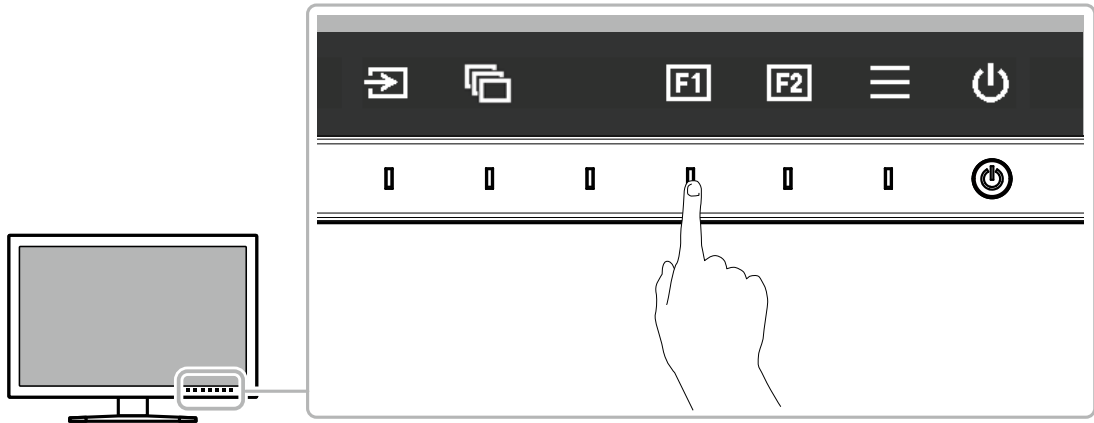

2. 執行

1. 選擇 **F1** 或 **F2**。
將會執行 **F1** 或 **F2** 的指派功能。

附註

- 若您觸碰未指派功能的自訂鍵，將顯示用於將功能指派給自訂鍵的功能表。

3-2. 指派自訂鍵功能

1. 顯示操作按鈕指南

1. 按下任意按鈕 (⏻ 除外)。
出現操作指南。

2. 設定

1. 選擇 **☰**。
出現設定功能表。

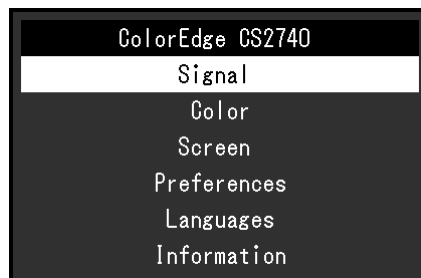

2. 使用 **▲ ▼** 選擇「喜好設定」，然後選擇 **✓**。
出現喜好設定功能表。

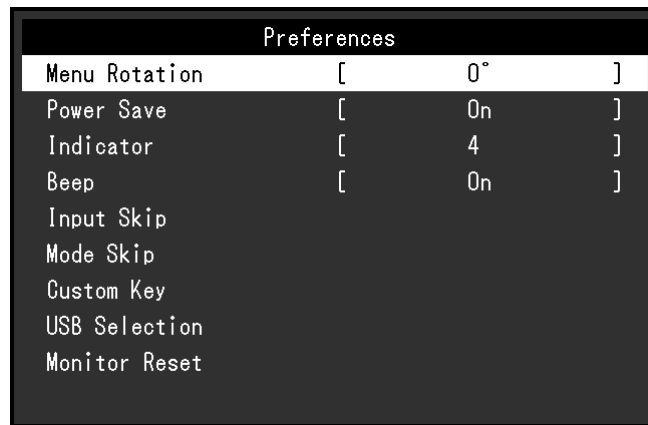

3. 使用 **▲ ▼** 選擇「自訂鍵」，然後選擇 **✓**。
出現自訂鍵功能表。



4. 使用 **▲ ▼** 選擇要指派功能的自訂鍵，然後選擇 **✓**。
出現功能指派功能表。



有關這些功能的詳細資訊，請參閱 "[可供指派給自訂鍵的功能](#)"（第 19 頁）

5. 使用 **▲ ▼** 選擇要指派的功能，然後選擇 **✓**。
此功能將指派給自訂鍵。

3. 退出

1. 按 **×** 數次。
退出設定功能表。

● 可供指派給自訂鍵的功能

功能	說明
關	觸碰時也停用自訂鍵。
亮度	設定亮度。有關更多資訊，請參見第 24 頁。
前一個色彩模式	您可以返回前一個色彩模式。此功能方便於查看兩種色彩模式的差異。
資訊	<p>您可以檢視輸入訊號資訊和色彩資料。</p> <p>將會顯示以下資訊：</p> <ol style="list-style-type: none"> 1. 解析度 / 垂直掃描頻率 / 色彩深度 2. 色彩格式 / 輸入範圍 <div data-bbox="678 521 1251 636" data-label="Image"> <p>The screenshot shows a dark menu titled "DisplayPort (User)". There are two items listed: "1 3840 X 2160 24.00Hz 8bit" and "2 RGB Full Range".</p> </div> <p>附註</p> <ul style="list-style-type: none"> • 您可以在設定功能表的 "資訊" (第 30 頁) 下方檢查螢幕資料。

章節 4 進階調整 / 設定

本章節就使用設定功能表進行螢幕進階調整和設定的步驟進行說明。有關使用螢幕正面開關的基本設定功能，請參見「[章節 2 基本調整 / 設定](#)」（第 14 頁）。

4-1. 設定功能表的基本操作

1. 功能表顯示

1. 按下任意開關（ 除外）。
出現操作指南。

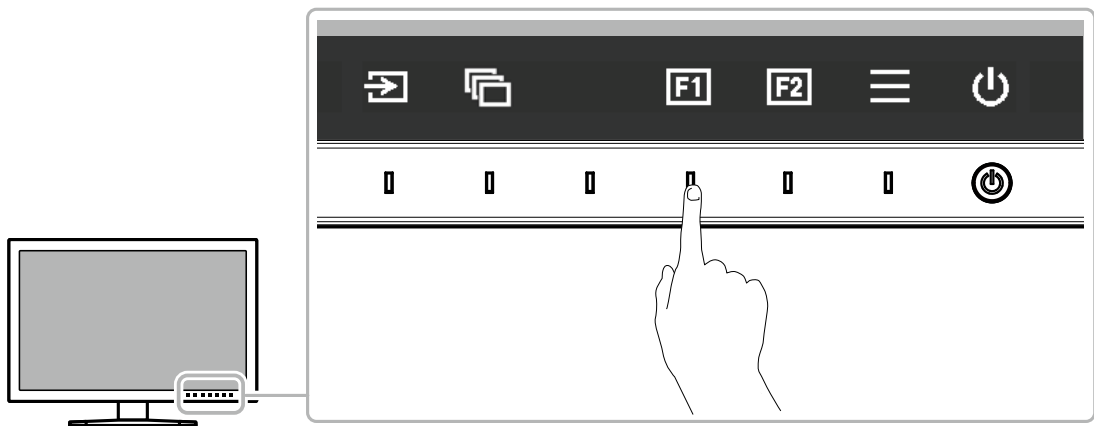

2. 選擇 。
出現設定功能表。

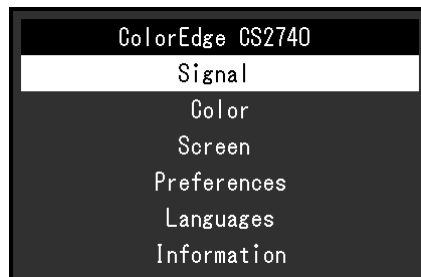

2. 調整 / 設定

1. 使用 **▲** **▼** 選擇要調整 / 設定的功能表，然後選擇 **✓**。
顯示子功能表。

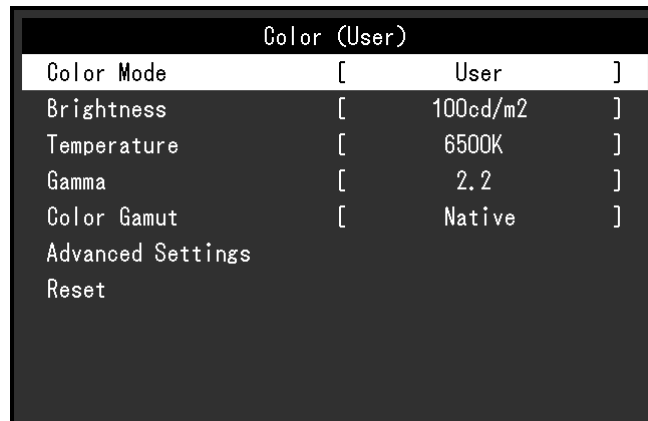

2. 使用 **▲** **▼** 選擇要調整 / 設定的項目，然後按 **✓**。
顯示調整 / 設定功能表。



3. 使用 **<** **>** 調整 / 設定所選項目，然後選擇 **✓**。
顯示子功能表。
在調整 / 設定中選擇 **✕**，會取消調整 / 設定，並恢復進行變更前的狀態。

3. 退出

1. 選擇 **✕**。
出現設定功能表。
2. 選擇 **✕**。
退出設定功能表。

附註

- 指南內容視所選的功能表或狀態而異。
-

4-2. 設定功能表功能

● 訊號設定

訊號設定用於指定輸入訊號的進階設定，如螢幕顯示尺寸和色彩格式。

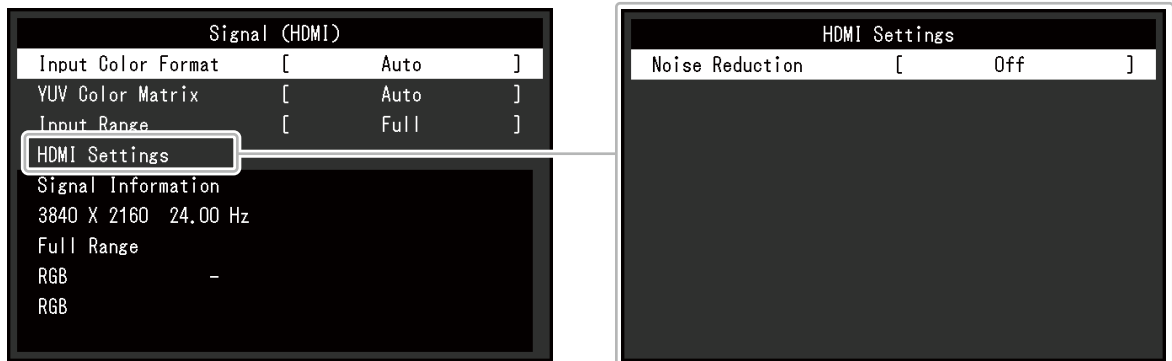

功能	設定	說明
輸入色彩格式	自動 YUV*1 YUV 4:2:2*2 YUV 4:4:4*2 RGB	可以指定輸入訊號的色彩空間。 如果色彩顯示錯誤，請嘗試變更此設定。 通常情況下，選擇「自動」。

*1 僅在 DisplayPort 或 USB Type-C 輸入期間才會啟用

*2 只有在 HDMI 輸入期間才啟用

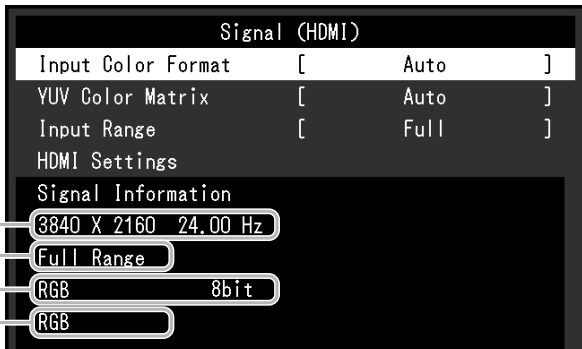
功能		設定	說明
YUV 色彩矩陣		自動 BT.601 BT.709 BT.2020	選擇輸入訊號的 YUV 格式。如果出現色階崩潰或其他因輸入訊號問題而導致的螢幕顯示不正常的情況，請使用該設定。
輸入範圍		自動 完全 有限 (109% 白色) 有限	視外部裝置而定，可能限制輸出到螢幕的視訊訊號的黑白電平。如果螢幕上顯示的訊號受到限制，黑色會淡一些，白色會暗一些，對比度將會降低。此類訊號的亮度範圍可以擴展以符合螢幕的實際對比度。 <ul style="list-style-type: none"> 「自動」 螢幕會自動識別輸入訊號的亮度範圍並適當顯示影像。 「完全」 輸入訊號的亮度範圍不會擴展。 「有限 (109% 白色)」 螢幕輸入訊號的亮度範圍會從 16 - 254 (10 位元: 64 - 1019) 擴展至 0 - 255 (10 位元: 0 - 1023)。 「有限」 螢幕輸入訊號的亮度範圍會從 16 - 235 (10 位元: 64 - 940) 擴展至 0 - 255 (10 位元: 0 - 1023)。
HDMI 設置	降噪	開 關	降低影像較暗區域的小雜訊。使用此功能可降低影像中的雜訊和粗糙。 <p>附註</p> <ul style="list-style-type: none"> 只有在 HDMI 輸入期間才可設定此項。 如果輸入了以下解析度的訊號，即便將功能設定為「開」，也無法使用功能。 1600 x 1200 / 1920 x 1200 / 2048 x 1080 / 2048 x 1152 / 2560 x 1080 / 2560 x 1440 / 2560 x 1600 / 3840 x 2160 <p>有關 HDMI 支援的解析度，請參閱 "HDMI" (第 9 頁)。</p> <ul style="list-style-type: none"> 使用降噪功能可能有損精細影像的畫質。
訊號資訊		-	您可以檢查輸入訊號的資訊。 顯示以下資訊： <ol style="list-style-type: none"> 解析度 / 垂直掃描頻率 輸入範圍 色彩格式 / 色彩深度 比色法  <p>附註</p> <ul style="list-style-type: none"> 視輸入訊號而定，有些資訊可能不顯示。

● 色彩調整

當螢幕在 User / Adobe®RGB / sRGB 下顯示時，可以根據偏好設定調節每種色彩模式的色彩設定。

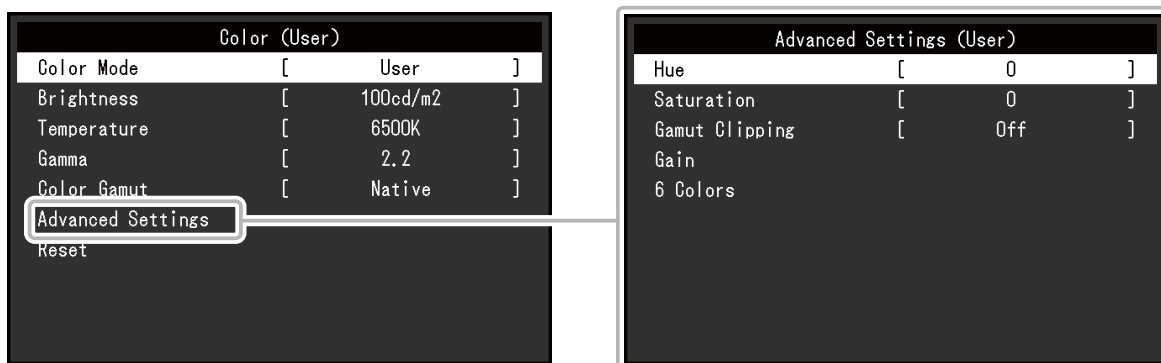

注意

- 由於個別螢幕之間的差異，當不同的螢幕顯示同一個影像時，您看到的色彩可能不相同。在多台螢幕上進行色彩調整時，請用目測方式微調色彩。

附註

- 以「cd/m²」和「K」表示的值僅供參考。

功能	設定	說明
色彩模式	User Adobe® RGB sRGB CAL1 CAL2 CAL3 CAL4 CAL5 CAL6 CAL7	根據螢幕的用途切換到所需模式。 附註 <ul style="list-style-type: none"> 有關如何切換模式的詳細資訊，請參見 "2-3. 切換顯示模式 (色彩模式)" (第 15 頁)。 預設設定停用 CAL2 至 CAL7。請參考 "模式略過" (第 28 頁) 啟用 CAL2 至 CAL7。
亮度	40 cd/m ² 至 400 cd/m ²	改變背光燈 (LCD 面板上的光源) 亮度可以調整螢幕亮度。 附註 <ul style="list-style-type: none"> 如果選擇了無法設定的數值，數值將顯示為洋紅色。在此情況下，請變更數值。
色溫	Native 4000 K 至 10000 K D50 D65 使用者	色溫可以調整。 色溫用於表示「白色」的色度。該數值以「K」(Kelvin) 來表示。與火焰溫度的情況相同，如果螢幕上的影像色溫低即偏紅，如果色溫高則偏藍。 以 100 K 為單位指定色溫，或是選擇標準名稱。 附註 <ul style="list-style-type: none"> 當您選擇「Native」時，便會顯示 LCD 面板的原始色彩 (增益：每種 RGB 為 100%)。 可以用「增益」執行更高級調整。在變更增益時，色溫變成「使用者」。 針對各個色溫設定值設定增益預設值。

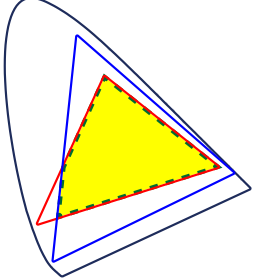
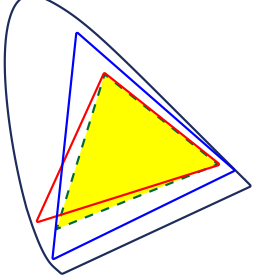

功能	設定	說明
伽馬	1.6 到 2.7 sRGB	<p>可以調整伽馬值。</p> <p>螢幕亮度隨輸入訊號而變，但變化率與輸入訊號不構成比例關係。使輸入訊號和螢幕亮度之間保持平衡所執行的控制被稱為「伽馬修正」。</p> <p>設定伽馬，或是選擇標準名稱。</p>
色域	Native Adobe®RGB sRGB	<p>設定色彩重現區域 (色域)。</p> <p>「色域」是色彩可呈現的範圍。定義多個標準。</p> <p>附註</p> <ul style="list-style-type: none"> 當您選取「Native」時，螢幕將以液晶面板的初始色域顯示。 可以設定超出定義色域內螢幕可顯示範圍的色彩之顯示方式。有關詳細資訊，請參見 "色域裁切" (第 26 頁)。

功能		設定	說明						
進階設定	色調	-100 到 100	色調可以調整。 附註 • 使用此功能可能無法顯示某些色階。						
	飽和度	-100 到 100	飽和度可以調整。 附註 • 使用此功能可能無法顯示某些色階。 • 最小值 (-100) 讓螢幕變成黑白畫面。						
	色域裁切	開 關	可以設定超出根據 "色域" (第 25 頁) 所指定色域內螢幕可顯示範圍的色彩之顯示方式。 • 「開」 螢幕上可顯示的色彩範圍會根據標準精確顯示。超出可顯示範圍的色彩將飽和。  • 「關」 以色階優先顯示色彩，而不是以色準優先。以標準定義的色域頂點會移至螢幕可顯示的範圍。這樣能顯示最接近螢幕可顯示的色彩。  <table border="0" style="width: 100%;"><tr><td style="border-top: 1px solid black; border-bottom: 1px solid black; width: 50px;"></td><td>螢幕可顯示的色域</td></tr><tr><td style="border-top: 1px solid black; border-bottom: 1px solid black; width: 50px;"></td><td>標準定義的色域</td></tr><tr><td style="border-top: 1px dashed black; border-bottom: 1px dashed black; width: 50px;"></td><td>螢幕上顯示的色域</td></tr></table> 附註 • 以上圖示為概念圖，而不會顯示螢幕的實際色域。 • 在 "色域" (第 25 頁) 選擇「Native」，將停用此設定。		螢幕可顯示的色域		標準定義的色域		螢幕上顯示的色域
		螢幕可顯示的色域							
	標準定義的色域								
	螢幕上顯示的色域								
增益	0 到 2000	構成色彩的紅、綠和藍的亮度稱為增益。可以調整增益變更「白」的色度。 附註 • 使用此功能可能無法顯示某些色階。 • 增益值隨色溫而變。 • 在變更增益時，色溫變成「使用者」。							
6 色	-100 到 100	可以分別調整洋紅、紅、黃、綠、青和藍的色調、飽和度和明度(亮度)。							
重設	確定 取消	將目前選擇的色彩模式中任一色彩調整值重設為初期設定。							

● 螢幕

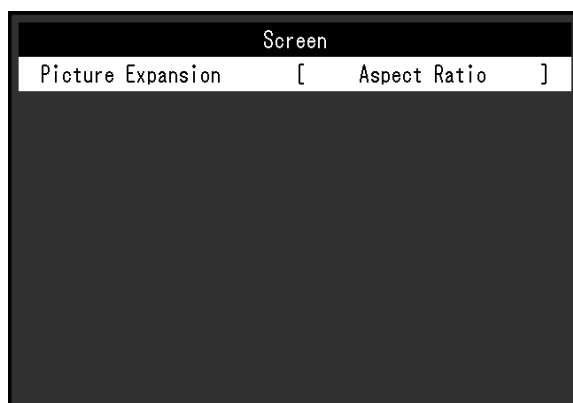
設定螢幕顯示尺寸。

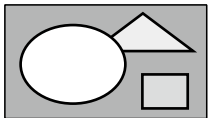
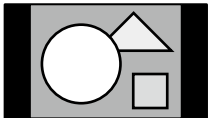

功能	設定	說明
畫面擴大	自動 全螢幕 長寬比 點對點	<p>可以變更螢幕顯示的螢幕尺寸。</p> <ul style="list-style-type: none"> 「自動」 螢幕根據來自輸入訊號 (僅限於 HDMI 輸入) 的解析度資訊和長寬比資訊自動變更螢幕尺寸。 「全螢幕」 以全螢幕顯示影像。因為縮放比例無需固定為垂直或水平，影像可能會變形。 「長寬比」 以全螢幕顯示影像。但是由於長寬比保持不變，影像的某些部分可能在水平或垂直方向上無法顯示。 「點對點」 以設定的解析度或輸入訊號所指定的尺寸顯示影像。 <p>附註</p> <ul style="list-style-type: none"> 範例設定 <ul style="list-style-type: none"> - 全螢幕  - 長寬比  - 點對點 (輸入訊號) 

● 喜好設定

可以根據使用環境或使用個人喜好設定螢幕。

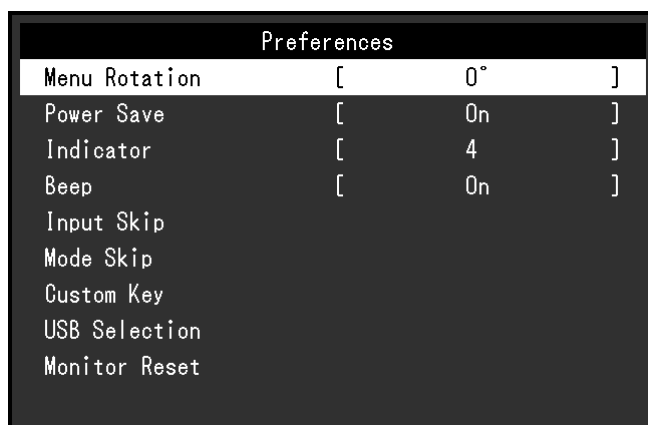

功能	設定	說明
選單旋轉	0° 90°	<p>此功能可讓您變更設定功能表的方向以對齊安裝方向。</p> <p>附註</p> <ul style="list-style-type: none"> 在縱向位置使用螢幕時，需要能支援垂直顯示的顯示卡。在縱向位置放置螢幕時，需要改變所使用顯示卡設定。有關詳細內容，請參考顯示卡的使用者操作手冊。 在縱向位置使用螢幕時，在將螢幕拉起到支架的最上方位置並向上傾斜後，再旋轉螢幕。 
省電	開 關	<p>此功能可讓您根據所連接外部裝置的狀態，將螢幕設定為省電模式。</p> <p>停止檢測訊號輸入約 15 秒後，螢幕將變更為省電模式。在螢幕切換到省電模式之後，螢幕不再顯示影像。</p> <ul style="list-style-type: none"> 退出省電模式 <ul style="list-style-type: none"> 如果螢幕收到輸入訊號，它自動退出省電模式，返回正常顯示模式。 <p>附註</p> <ul style="list-style-type: none"> 轉換為省電模式時，會提前 5 秒顯示訊息，提示正在進行轉換。 不使用螢幕時，關閉主電源開關以減少功耗。 當螢幕處於省電模式時，與 USB 下游連接埠相連裝置仍在運行。因此，即使在省電模式中，螢幕功耗也會因所連裝置而異。
指示燈	關 1 到 7	<p>可以設定顯示的螢幕時，會切換電源開關和操作開關的亮度。(初期設定：4)</p>
嗶聲	開 關	<p>您可以設定每次操作開關時所發出的嗶聲。</p>
跳過輸入	略過 -	<p>此功能可跳過切換輸入訊號時不使用的輸入訊號。</p> <p>附註</p> <ul style="list-style-type: none"> 並非所有輸入訊號都能設定為「略過」。
模式略過	略過 -	<p>此功能可跳過選擇模式時不使用的模式。如果顯示模式受到限制，或是您要防止隨機變更顯示狀態時，請使用此功能。</p> <p>附註</p> <ul style="list-style-type: none"> 並非所有模式都能設定為「略過」。

功能		設定	說明						
自訂鍵	[F1] [F2]	關 亮度 前一個色彩模式 資訊	您可以設定指派至 [F1] 或 [F2] 開關的功能。 附註 <ul style="list-style-type: none"> 在預設情況下，[F1] 開關被設定為「亮度」功能，[F2] 開關被設定為「前一個色彩模式」。 有關自訂鍵，請參見「章節 3 自訂鍵設定」（第 17 頁）。 						
USB 選擇	HDMI DisplayPort USB-C	USB-1 (USB-C) USB-2	當兩台個人電腦連接到一台螢幕時，可以使用 USB 上游連接埠關聯輸入訊號。關聯後，USB 連接埠將在輸入訊號切換時自動切換。當您校準其中一台個人電腦時，無需切換 USB 電纜。此外，也可以將滑鼠或鍵盤等 USB 裝置連接到螢幕，然後從兩台個人電腦使用這些裝置。 預設設定可能有所不同，具體取決於輸入訊號。 <table border="1"> <thead> <tr> <th>輸入訊號</th> <th>預設設定</th> </tr> </thead> <tbody> <tr> <td>HDMI、DisplayPort</td> <td>USB-2</td> </tr> <tr> <td>USB Type-C</td> <td>USB-1 (USB-C)</td> </tr> </tbody> </table> 附註 <ul style="list-style-type: none"> 當您希望變更設定並且將 USB 記憶體之類的存放裝置連接到螢幕時，僅在將存放裝置取下後才能變更設定。否則，資料可能丟失或損壞。 您無法變更鍵盤配置。 USB 下游連接埠使用目前正在顯示的個人電腦。 	輸入訊號	預設設定	HDMI、DisplayPort	USB-2	USB Type-C	USB-1 (USB-C)
輸入訊號	預設設定								
HDMI、DisplayPort	USB-2								
USB Type-C	USB-1 (USB-C)								
螢幕重設		確定 取消	除以下設定外，恢復全部設定到初期設定值。 <ul style="list-style-type: none"> 「管理員設定」功能表中的設定 「喜好設定」功能表中的「USB 選擇」項目 						

● 語言

可以用此功能選擇功能表與訊息的顯示語言。

設定

英文、德文、法文、西班牙文、義大利文、瑞典文、日文、簡體中文、繁體中文



● 資訊

您可以檢查螢幕資訊 (型號名稱、序號 (S/N)、韌體版本、使用時間) 及輸入訊號資訊。

範例：

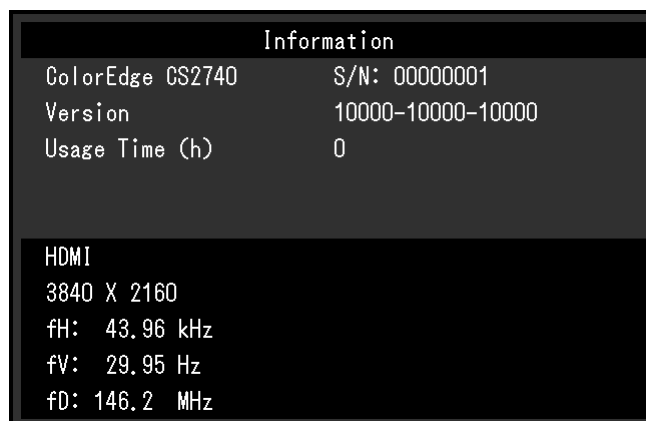



章節 5 管理員設定

本章節說明如何使用「管理員設定」功能表進行螢幕操作設定。

5-1. 「管理員設定」功能表的基本操作

1. 功能表顯示

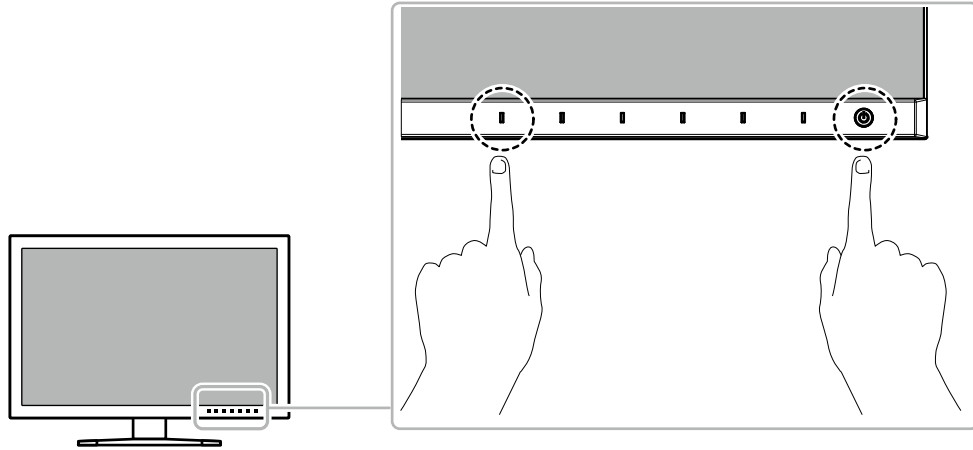

1. 按  關閉螢幕電源。
2. 按最左側按鈕時，按住  2 秒以上，開啟螢幕。







出現「管理員設定」功能表。

Administrator Settings		
Auto Input Detection	[Off]
On-Screen Logo	[On]
Information Display	[Off]
Key Lock	[Off]
Compatibility Mode	[On]
DUE Priority	[Uniformity]
Signal Format		
Apply		

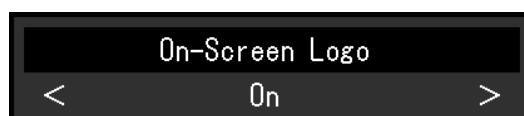
2. 設定

1. 使用   選擇要設定的項目，然後選擇 。
顯示調整 / 設定功能表。





2. 使用   設定項目，然後選擇 。
出現「管理員設定」功能表。

3. 應用和退出

1. 選擇「套用」，然後選擇 。
確認設定，「管理員設定」功能表退出。

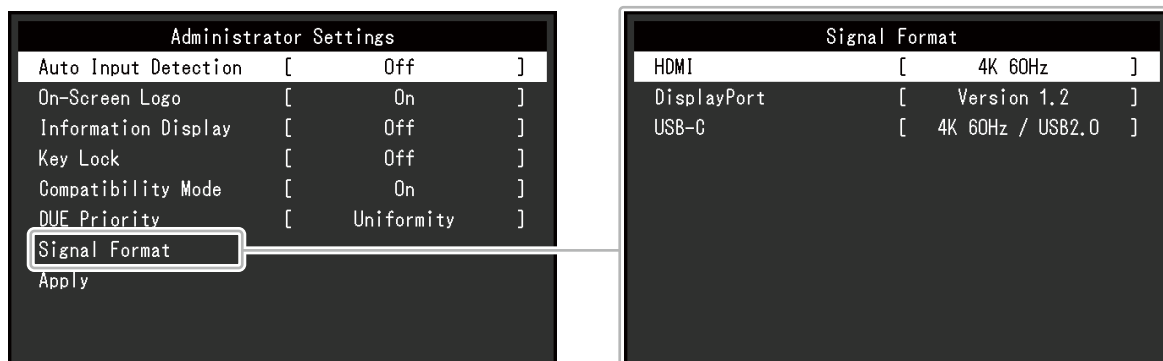
5-2. 「管理員設定」功能表功能







功能	設定	說明
自動輸入偵測	關 開	此功能設定為「開」時，螢幕會自動識別輸入訊號的接頭，以顯示相應的螢幕。如果所選連接器的輸入訊號中斷，螢幕將自動切換不同的訊號。 設定為「關」時，無論是否輸入訊號，螢幕都顯示來自所選接頭的訊號。在此情況下，請用螢幕正面的操作按鈕 () 選擇顯示輸入訊號。
螢幕標誌	關 開	當此功能設定為「關」，螢幕開啟時將不會顯示 EIZO 標誌。
訊息顯示	關 開	該功能設定為「開」並切換訊號或色彩模式時，會顯示輸入訊號的相關詳細資訊。 顯示以下資訊： <ul style="list-style-type: none"> • 解析度 • 垂直掃描頻率 • 輸入範圍 • 色彩格式 • 色彩深度 該功能設定為「關」並切換訊號或色彩模式時，不會顯示詳細資訊。
操作鎖	關 功能表 全部	在為防止設定更改，可以鎖定螢幕正面的操作按鈕。 <ul style="list-style-type: none"> • 「關」(初期設定) 啟用所有按鈕。 • 「功能表」 鎖定  按鈕。 • 「全部」 鎖定除電源按鈕以外的所有按鈕。
相容模式	關 開	為避免產生以下影響，請將此功能設定為「開」。 <ul style="list-style-type: none"> • 再次開啟螢幕電源或從省電模式恢復時，視窗或圖示可能會移位。 • PC 省電功能未正確運作。

功能		設定	說明
DUE 優先順序		均勻性 亮度	<p>本產品配備數位均勻等化器 (DUE) 功能，可降低顯示的不均勻度。可變更此 DUE 設定。</p> <ul style="list-style-type: none"> • 「均勻性」 優先採用降低顯示的不均勻度。 • 「亮度」 優先採用高亮度和高對比度。 <p>附註</p> <ul style="list-style-type: none"> • 變更 DUE 設定時，必須重新校準調整顯示的螢幕。再次執行校準。
訊號格式	HDMI	4K 30Hz 4K 60Hz 4K 60Hz / YUV	<p>您可以切換螢幕可顯示的訊號類型。 若未顯示輸入訊號或顯示的影像不正確，請嘗試變更此設定。</p> <p>附註</p> <ul style="list-style-type: none"> • 設定「USB-C」時，可以切換顯示器可以顯示的訊號類型和 USB 設定。
	DisplayPort	Version 1.1 Version 1.2 Version 1.2 / YUV	
	USB-C	4K 30Hz / USB3.1 4K 60Hz / USB2.0 4K 60Hz / USB2.0 / YUV	

章節 6 故障排除

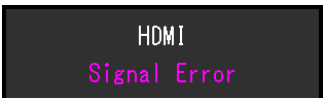
6-1. 不顯示圖像

問題	原因及解決方法
1. 不顯示圖像 <ul style="list-style-type: none"> 電源指示燈不亮。 	<ul style="list-style-type: none"> 檢查電源線連接是否正確。 開啟螢幕後面的主電源開關。 按 。 切斷螢幕後面的主電源開關，幾分鐘後再通電。
<ul style="list-style-type: none"> 電源指示燈是白色。 	<ul style="list-style-type: none"> 在設定功能表中增大「亮度」和 / 或「增益」的數值(請參見"色彩調整"(第 24 頁))。
<ul style="list-style-type: none"> 電源指示燈是橙色。 	<ul style="list-style-type: none"> 切換輸入訊號。 使用鍵盤或滑鼠。 請檢查外部裝置的電源是否有開啟。 切斷螢幕後面的主電源開關，然後再通電。
<ul style="list-style-type: none"> 電源指示燈閃爍橙色燈和白色燈。 	<ul style="list-style-type: none"> 當透過 DisplayPort 接頭或 USB Type-C 接頭連接外部裝置時，該問題可能會出現。請使用 EIZO 指定的訊號線連接，關閉螢幕，然後再次開啟。
2. 顯示下列資訊。 <ul style="list-style-type: none"> 無訊號輸入時，會出現此訊息。 <p>範例：</p> 	<p>即使螢幕正常工作，如果不正確輸入訊號，也顯示此資訊。</p> <ul style="list-style-type: none"> 可能會出現如左圖顯示的訊息，因為某些外部裝置不會在電源開啟後立即輸出訊號。 請檢查外部裝置的電源是否有開啟。 檢查訊號線連接是否正確。 切換輸入訊號。 切斷螢幕後面的主電源開關，然後再通電。 請嘗試更改「管理員設定」功能表中的「訊號格式」(請參見"訊號格式"(第 33 頁))。
<ul style="list-style-type: none"> 該訊息表示輸入訊號不在規定頻率範圍之內。 <p>範例：</p> 	<ul style="list-style-type: none"> 確認外部裝置的設定是否與該顯示器的解析度及垂直掃描頻率是否相符合(請參見"1-3. 支援解析度"(第 8 頁))。 重新啟動外部裝置。 使用顯示卡工具變更為適當的設定。請參考顯示卡使用者操作手冊了解詳細內容。
<ul style="list-style-type: none"> 當外部裝置連接到不支援視訊訊號輸出的 USB Type-C 接頭時，會顯示該訊息。 <p>範例：</p> 	<ul style="list-style-type: none"> 檢查是否連接了 EIZO 指定的訊號線。 檢查所連接裝置的 USB Type-C 連接埠是否支援視訊訊號輸出。有關詳細資訊，請聯絡裝置製造商。 連接 DisplayPort 電纜或 HDMI 電纜。

6-2. 影像問題

問題	原因及解決方法
1. 螢幕太亮或太暗。	<ul style="list-style-type: none">• 用設定功能表上的「亮度」調整(請參見"色彩調整"(第 24 頁))。LCD 螢幕的背光燈管的使用壽命有限。如果螢幕變暗或開始閃爍，請聯絡當地 EIZO 代理商。
2. 殘留影像出現。	<ul style="list-style-type: none">• 殘留影像是 LCD 螢幕的一種特性。請避免長時間顯示同一個圖像。• 使用螢幕保護程式或關閉定時器功能可延長螢幕使用的壽命。
3. 螢幕上殘留綠 / 紅 / 藍 / 白點或缺陷點。	<ul style="list-style-type: none">• 這是 LCD 面板本身的特性，不是故障。
4. 干擾圖型或壓力波紋殘留在螢幕上。	<ul style="list-style-type: none">• 在整個螢幕上顯示白色或黑色圖像。此現象可能會消失。
5. 螢幕顯示有干擾。	<ul style="list-style-type: none">• 當輸入 HDCP 訊號時，正常的影像有可能無法立即顯示。
6. 再次開啟電源或從省電模式恢復時，視窗或圖示可能會移位。	<ul style="list-style-type: none">• 在「管理員設定」功能表中，將「相容模式」設定為「開」(請參見"相容模式"(第 32 頁))。
7. 螢幕色彩看起來不正確。	<ul style="list-style-type: none">• 請嘗試更改設定功能表中的「輸入色彩格式」(請參見"輸入色彩格式"(第 22 頁))。• 對於 HDMI 訊號輸入，嘗試更改「管理員設定」功能表中的「訊號格式」(請參見"訊號格式"(第 33 頁))。
8. 整個螢幕上沒有顯示圖像。	<ul style="list-style-type: none">• 嘗試更改設定功能表中的「畫面擴大」(請參見"畫面擴大"(第 27 頁))。• 請嘗試變更「管理員設定」功能表中的「訊號格式」(請參見"訊號格式"(第 33 頁))。• 是否將解析度設定為推薦解析度 (3840 x 2160)？有關設定詳細內容，請參考顯示卡的使用者操作手冊。

6-3. 其他問題

問題	原因及解決方法
1. 無法顯示設定功能表 / 模式功能表	<ul style="list-style-type: none"> • 檢查操作按鈕鎖定功能是否啟用 (請參見 "操作鎖" (第 32 頁))。 • 顯示 ColorNavigator 7 的主視窗時, 操作開關將鎖定。退出軟體。
2. 偵測不到透過 USB 電纜連接的螢幕。 / 連接至螢幕的 USB 周邊裝置無法使用。	<ul style="list-style-type: none"> • 請檢查 USB 電纜是否正確連接 (請參見 "8-3. 使用 USB 集線器功能" (第 42 頁))。 • 檢查是否連接了正確的上游 USB 連接埠 (請參見 "USB 選擇" (第 29 頁))。 • 請嘗試變更至外部裝置上的其他 USB 連接埠。 • 請嘗試變更至螢幕上的其他 USB 連接埠。 • 重新啟動外部裝置。 • 外部裝置與周邊裝置直接連接時, 若周邊裝置正常使用, 請聯絡當地 EIZO 代理商。 • 請檢查外部裝置和作業系統是否有支援 USB。(關於各設備的 USB 相容性, 請洽其製造商。) • 視您使用的 USB 3.1 主機控制器而定, 連接的 USB 裝置可能無法正確識別。更新為各製造商提供的最新 USB 3.1 驅動程式, 或是將螢幕連接到 USB 2.0 連接埠。 • 使用 Windows 系統時, 請在外部裝置的 BIOS 中檢查 USB 的設定。(有關詳細內容, 請參考外部裝置的使用者操作手冊。)
3. 未輸出聲音。	<ul style="list-style-type: none"> • 本產品未配備揚聲器。

章節 7 連接 / 分離底座

7-1. 卸下底座

本產品的底座部分可以卸下。

注意

- 請勿上下移動取下的支架。否則可能會造成人員受傷或裝置受損。
- 由於螢幕和支架都很重，若掉落可能會造成人員受傷或裝置受損。

1. 為避免損壞液晶面板表面，將顯示器平放在鋪有軟布的桌面上，液晶面板表面朝下。

2. 拆下底座。

按住鎖定按鈕 (1)，緊握底座支架，然後沿著底座基座的方向滑動底座 (2)。當將底座固定就位的調整片鬆動時，卸下底座 (3)。

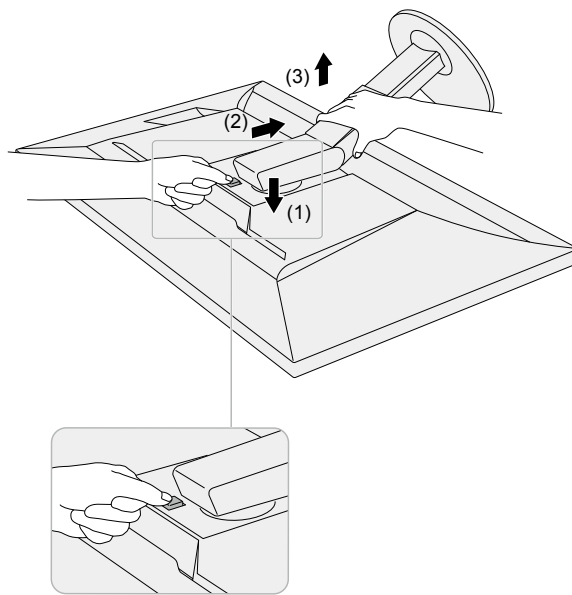

7-2. 安裝臂 (選購)

可將支架拆除，在螢幕上安裝任選臂 (或其他支架)。有關相應的任選臂 (或任選支架)，請參考我們的網站。
www.eizoglobal.com

注意

- 安裝臂或支架時，請按照其使用者操作手冊進行操作。
- 在使用其他製造商提供的懸掛臂或底座時，請預先確認以下事項並選擇符合 VESA 標準的懸掛臂或底座。安裝臂或支架時，使用本產品附帶的 VESA 安裝螺絲。
 - 螺絲孔之間的孔距：100 mm x 100 mm
 - 臂或支架的 VESA 安裝部份外型尺寸：122 mm x 122 mm 或以下
 - 金屬板厚度：2.6 mm
 - 其強度必須足以承受螢幕和附件 (如電線) 的重量 (不包括支架)。
- 使用臂或支架時，根據以下螢幕傾斜角度進行連接。
 - 向上 45°，向下 45°
- 安裝旋臂後請連接電源線。
- 由於螢幕和臂或支架都很重，若掉落可能會造成人員受傷或裝置受損。
- 以縱向模式安裝螢幕時，將螢幕依順時針方向旋轉 90°。

1. 將旋臂或支架連接到螢幕。

安裝臂或支架時，使用本產品附帶的 VESA 安裝螺絲。

7-3. 安裝原廠支架

1. 為避免損壞液晶面板表面，將顯示器平放在鋪有軟布的桌面上，液晶面板表面朝下。

2. 取下任選臂 (或任選支架) 上的固定螺絲，然後卸下任選臂 (或任選支架)。

3. 安裝原始支架。

將底座上的四個突出部分插入至後面板上的方孔中 (1) 並將底座朝向螢幕上部滑動直至其發出啞聲的響聲 (2)。

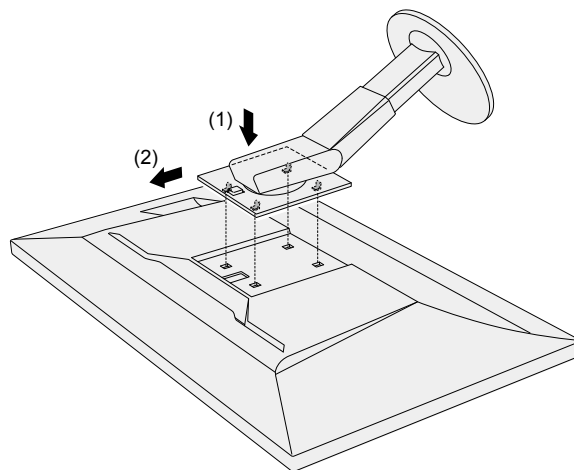

章節 8 參考

8-1. 安裝 / 拆卸電纜收納架

本產品隨附電纜收納架。使用電纜收納架整理螢幕所連接的電纜。

安裝步驟

1. 將電纜穿過電纜收納架。
2. 關閉電纜收納架。

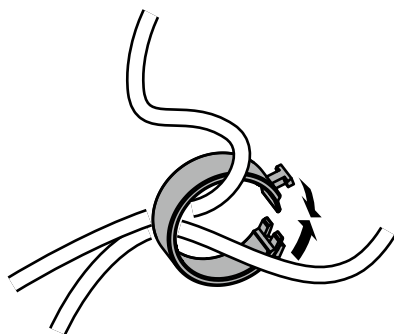

3. 在此狀態下，將電纜收納架插入支架。

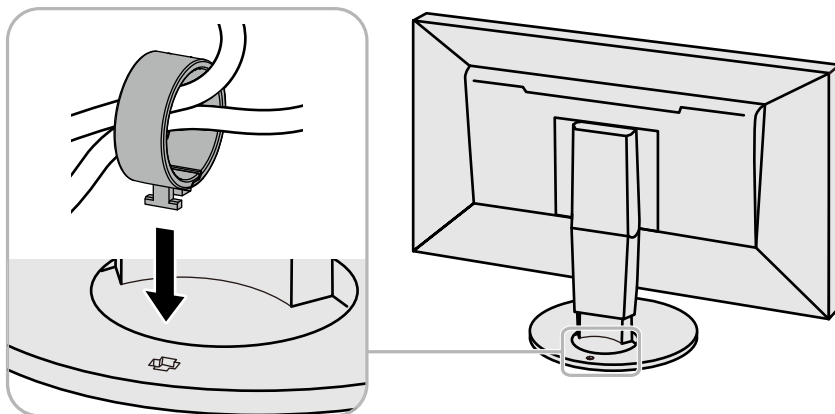

附註

- 可以將電纜收納架垂直或平行插入支架。依照電纜方向改變電纜收納架的方向。

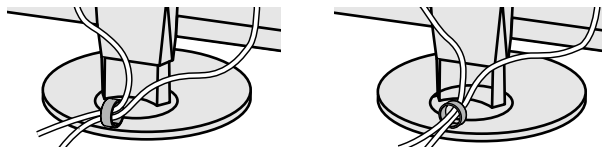

拆卸步驟

1. 關閉電纜收納架。
2. 在此狀態下，從支架上拉出電纜收納架。

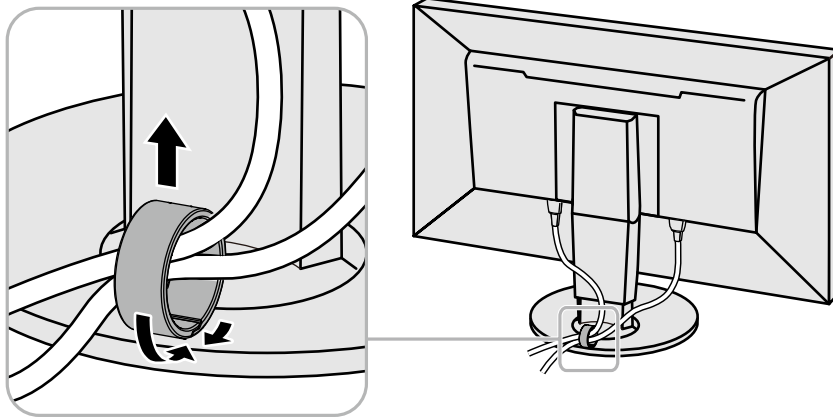

8-2. 連接多個外部裝置

本產品可讓您連接多個外部裝置，並在各裝置之間切換顯示。

連接範例

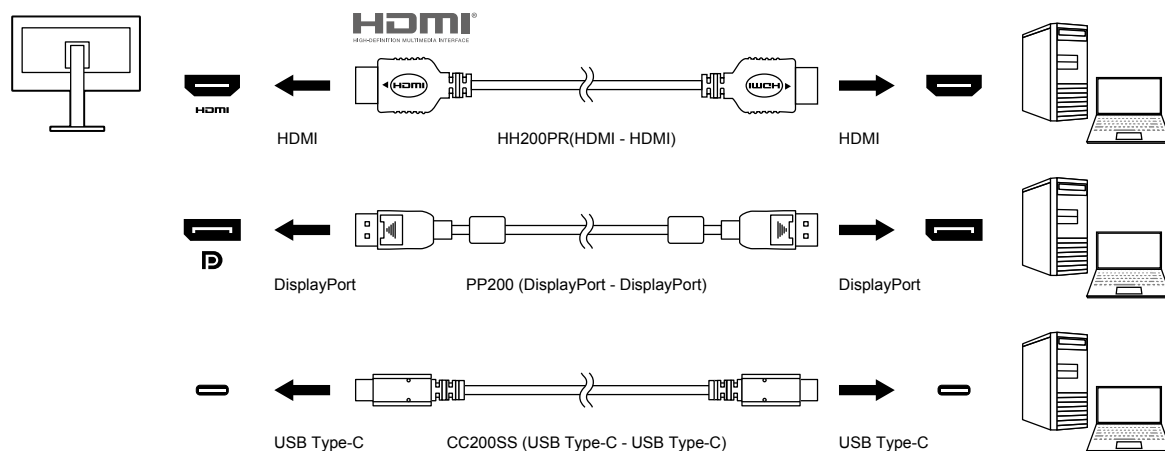

附註

- 每次變更輸入訊號，請按下螢幕正面的操作開關 ()。有關詳細資訊，請參見 "2-2. 切換輸入訊號" (第 15 頁)。
- 系統會自動識別接頭所傳送的訊號，並在螢幕上顯示正確的影像。有關詳細資訊，請參見 "自動輸入偵測" (第 32 頁)。

8-3. 使用 USB 集線器功能

本款螢幕提供支援 USB 標準規格集線器。當連接至 USB 相容的外部裝置時，可作為 USB 集線器工作，連接 USB 周邊裝置。

USB 集線器功能支援 USB 電纜 (UU200SS) 和 USB Type-C 電纜 (CC200SS)。

● 連接步驟

1. 在外部設備的下游 USB 連接埠和顯示器的上游 USB 連接埠 (USB Type-B 連接器或 USB Type-C 連接器) 之間連接 USB 纜線。

連接到 USB Type-B 連接器時，請使用 USB 纜線。

連接上游 USB Type-C 接頭時，使用 USB Type-C 電纜。

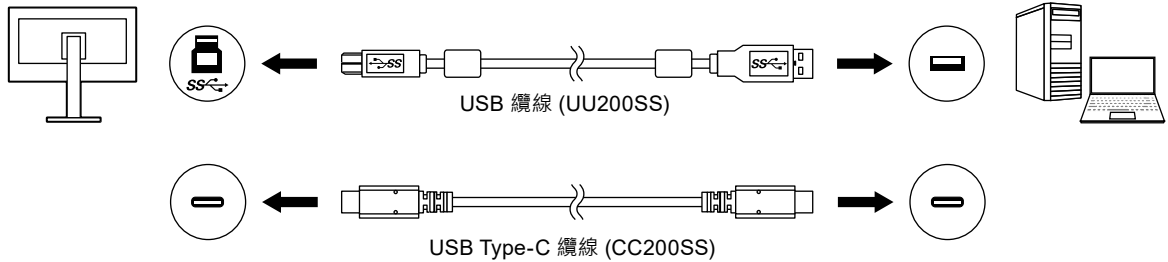

對於顯示器的 USB Type-B 連接器和 USB Type-C 連接器的位置，請參閱 "背部" (第 7 頁)

附註

- 啟用的上游 USB 連接埠 (USB Type-B 連接器或 USB Type-C 連接器) 會因輸入訊號而變化。如果連接的上游 USB 連接埠被停用，請參閱 "USB 選擇" (第 29 頁) 並變更設定。

2. 將 USB 周邊裝置連接至螢幕的 USB 下游連接埠。

注意

- 視所使用的周邊裝置、作業系統或周邊裝置而定，本螢幕可能無法工作。有關周邊裝置的 USB 相容性問題，請聯絡其各自製造商。
- 螢幕的 USB Type-C 螢幕無法用作下游 USB 連接埠。
- 當螢幕處於省電模式時，與 USB 下游連接埠相連裝置仍在運行。因此，即使在省電模式中，螢幕功耗也會因所連裝置而異。
- 當螢幕主電源開關閉閉時，與 USB 下游連接埠相連的週邊裝置也將無法使用。

附註

- 本產品支援 USB 3.1 Gen1。使用支援 USB 3.1 Gen 1 的 USB 纜線連接週邊設備和顯示器背部側面的 USB Type-A 連接器 (藍色連接器) 即可實現高速資料通訊。
- 如果週邊設備支援 USB 2.0，請連接到顯示器背面底部的 USB Type-A 連接器 (黑色連接器)，以使用 USB 2.0。

8-4. 規格表

LCD 面板	類型	IPS (抗炫光)		
	背光	廣色域 LED		
	尺寸	68.4 cm (26.9 inch)		
	解析度	3840 點 x 2160 行		
	顯示尺寸 (H x V)	596.2 mm x 335.3 mm		
	點距	0.155 mm x 0.155 mm		
	像素密度	164 ppi		
	顯示顏色	約 107,374 萬色 (10 位元色彩)		
	視角 (H x V · 典型)	178° / 178°		
	對比度 (典型)	1000:1 (當「DUE 優先順序」設定為「亮度」時)		
	反應時間 (典型)	黑 → 白 → 黑 : 16 ms 灰色至灰色 : 10 ms		
	色域螢幕 (典型)	NTSC 比 103 % Adobe® RGB 覆蓋率 : 99 %		
視訊訊號	輸入端	USB Type-C (DisplayPort 交替模式 · 相容 HDCP 1.3) x 1 DisplayPort (相容於 HDCP 1.3) x 1 HDMI (相容 HDCP 1.4 · HDCP 2.2 · Deep Color)*1 x 1 *1 與 HDMI CEC 功能不相容 (互相控制功能)。		
	水平掃描頻率	USB Type-C (DisplayPort Alt 模式) : 25 kHz 至 137 kHz DisplayPort : 25 kHz 至 137 kHz HDMI : 15 kHz 至 135 kHz		
	垂直掃描頻率	USB Type-C (DisplayPort 交替模式) : 23 Hz 至 61 Hz (720 x 400 : 69 Hz - 71 Hz) DisplayPort : 23 Hz 至 61 Hz (720 x 400 : 69 Hz 至 71 Hz) HDMI : 23 Hz 至 61 Hz (720 x 400 : 69 Hz 至 71 Hz)		
	幀同步模式	23.75 Hz 至 30.5 Hz · 47.5 Hz 至 61.0 Hz		
	時脈頻率 (最大)	USB Type-C (DisplayPort Alt 模式) : 598.3 MHz DisplayPort : 598.3 MHz HDMI : 600 MHz		
USB	連接埠	上游	USB Type-C (USB 3.1 Gen 1) x 1 USB Type-B (USB 3.1 Gen 1) x 1	
		下游	USB Type-A (USB 3.1 Gen 1) x 2 USB Type-A (USB 2.0) x 2	
	標準	USB 規格版本 3.1 Gen 1 USB 規格版本 2.0		
	傳輸速度	5 Gbps (超速)*2 · 480 Mbps (高速) · 12 Mbps (全速) · 1.5 Mbps (低速) *2 下游連接埠 (USB 2.0) 不支援 5 Gbps。		
	電源供應	上游	USB Type-C (USB 3.1 Gen 1) : 最大 60 W (5 V / 3 A, 9 V / 3 A, 12 V / 3 A, 15 V / 3 A, 20 V / 3 A)	
		下游	USB Type-A (USB 3.1 Gen 1) : 每個連接埠最大 900 mA USB Type-A (USB 2.0) : 每個連接埠最大 500 mA	
電源	輸入	100-240 VAC ±10 % · 50/60 Hz 1.70 A - 0.75 A		
	最大功耗	168 W 或以下		
	省電模式	1.0 W 或更低 (僅適用於 DisplayPort 輸入 · 當「相容模式」設定為「關」且未連接 USB 裝置時)		
	待機模式	1.0 W 或更低 (沒有輸入訊號 · 「相容模式」設定為「關」且未連接 USB 裝置)		

規格	外型尺寸	最小高度	638 mm x 404.1 mm x 265 mm (寬 x 高 x 深) (傾斜: 0°)
		最大高度	638 mm x 570 mm x 269.1 mm (寬 x 高 x 深) (傾斜: 35°)
	外型尺寸 (不含支架)		638 mm x 378.2 mm x 75 mm (寬 x 高 x 深)
	重量		大約 10.3 kg
	重量 (不含支架)		大約 6.7 kg
	高度調整		155 mm (傾斜 0°) / 145 mm (傾斜 35°)
	傾斜		向上 35° · 向下 5°
	轉角		344°
垂直旋轉		順時針 90°	
使用環境要求	溫度		0°C 至 35°C
	濕度		20 % 至 80 % R.H. (無凝結)
	壓力		540 hPa 至 1,060 hPa
運送 / 儲存環境要求	溫度		-20° C 至 60° C
	濕度		10 % 至 90 % R.H. (無凝結)
	壓力		200 hPa 至 1,060 hPa

● 配件

有關配件的最新資訊，請參考我們的網站 (www.eizoglobal.com)。

附錄

商標

詞彙 HDMI 和 HDMI High-Definition Multimedia Interface 以及 HDMI 標誌，都是 HDMI Licensing, LLC 在美國及其他國家或地區的商標或註冊商標。

DisplayPort Compliance Logo 和 VESA 是 Video Electronics Standards Association 的註冊商標。

SuperSpeed USB Trident 標誌是 USB Implementers Forum, Inc. 的註冊商標。



USB 電力傳輸 (USB Power Delivery) 的三叉戟標誌是 USB Implementers Forum, Inc. 的商標。



DICOM 為美國電機製造業協會的註冊商標，用於與醫療資訊數位通訊相關之標準出版品。

Kensington 和 Microsaver 是 ACCO Brands Corporation 的註冊商標。

Thunderbolt 是 Intel Corporation 在美國及 / 或其他國家或地區的商標。

Microsoft 和 Windows 是 Microsoft Corporation 在美國及其他國家或地區的註冊商標。

Adobe 是 Adobe Systems Incorporated 在美國及其他國家或地區的註冊商標。

Apple、macOS、Mac OS、OS X、Macintosh 和 ColorSync 是 Apple Inc. 的註冊商標。

ENERGY STAR 是美國國家環境保護局在美國及其他國家 / 地區的註冊商標。

EIZO、EIZO 標誌、ColorEdge、CuratOR、DuraVision、FlexScan、FORIS、RadiCS、RadiForce、RadiNET、Raptor 和 ScreenManager 都是 EIZO Corporation 在日本及其他國家或地區的註冊商標。

ColorEdge Tablet Controller、ColorNavigator、EcoView NET、EIZO EasyPIX、EIZO Monitor Configurator、EIZO ScreenSlicer、G-Ignition、i•Sound、Quick Color Match、RadiLight、Re/Vue、SafeGuard、Screen Administrator、Screen InStyle、ScreenCleaner 和 UniColor Pro 是 EIZO Corporation 的商標。

所有其他公司名稱、產品名稱及標誌為其個別公司的商標或註冊商標。

授權

本產品所使用的點陣圖字型由 Ricoh Industrial Solutions Inc. 設計。

