



FORIS® FS2331

LCD-fargeskjerm

Installasjons-veiledning

Viktig

Les PRECAUTIONS (FORSIKTIGHETSREGLENE), denne Installasjonsveiledningen og Brukerveiledningen som er lagret på CD-ROM-en nøye for å bli kjent med sikker og effektiv bruk av skjermen.



- Skjerm
- Fjernkontroll
- Strømkabel
- FD-C39 Digital signalkabel
- Stereo minijack-kabel
- Fargeark (rødt, blått og grått)
- PRECAUTIONS (FORSIKTIGHETSREGLER)
- Setup Guide (Installasjons-veiledning)
- EIZO LCD Utility Disk
- Fotbase
- knappcelle litiumbatteri (CR2032)
- Attaching the Stand base (Feste fotbasen)
- Resirkulerings-informasjon
- Festeskruer
- Feste skruen for fotbasen

1920x1080

Når skjermen skal kobles til PC-en, kreves et grafikkort som oppfyller VESA-standarden og CEA-861-standarden.

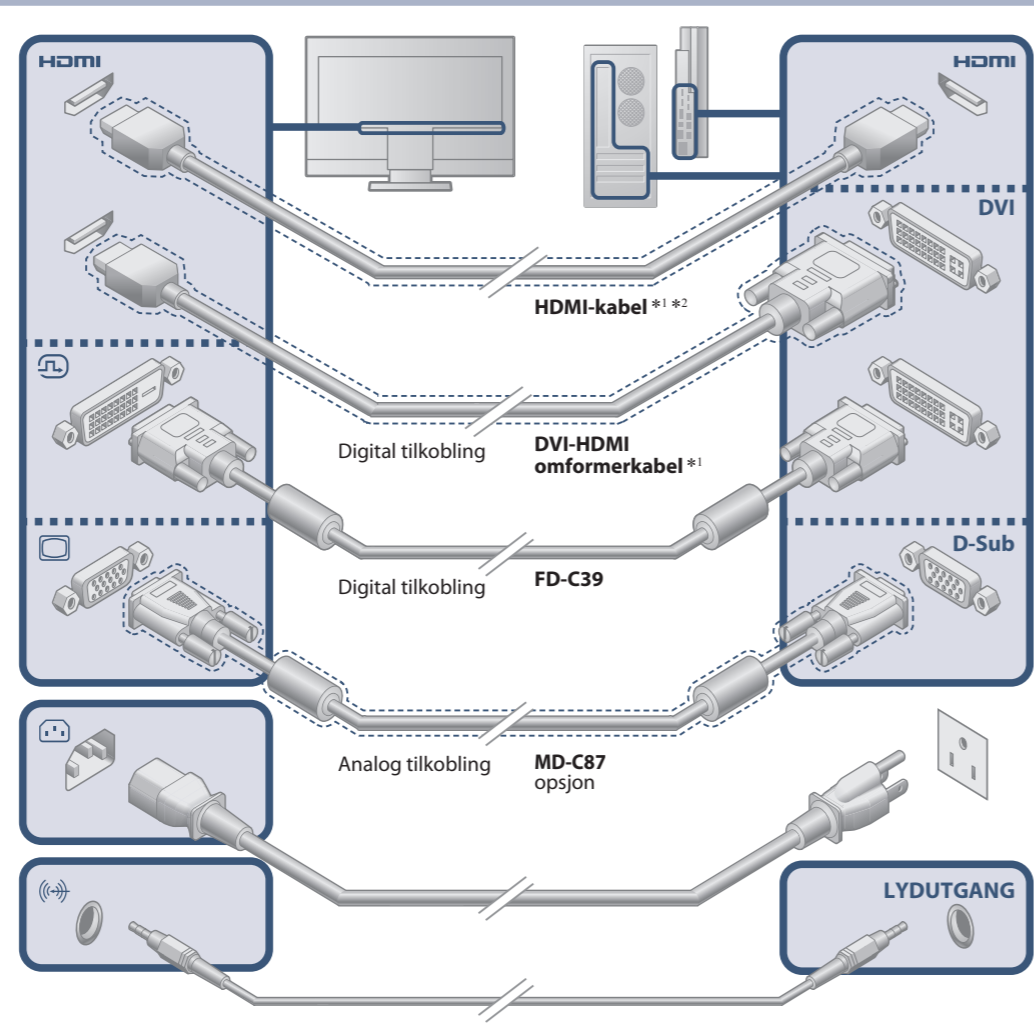

*1 Kommersielt tilgjengelig produkt
 *2 Bruk et produkt som er i stand til å håndtere høy hastighet.

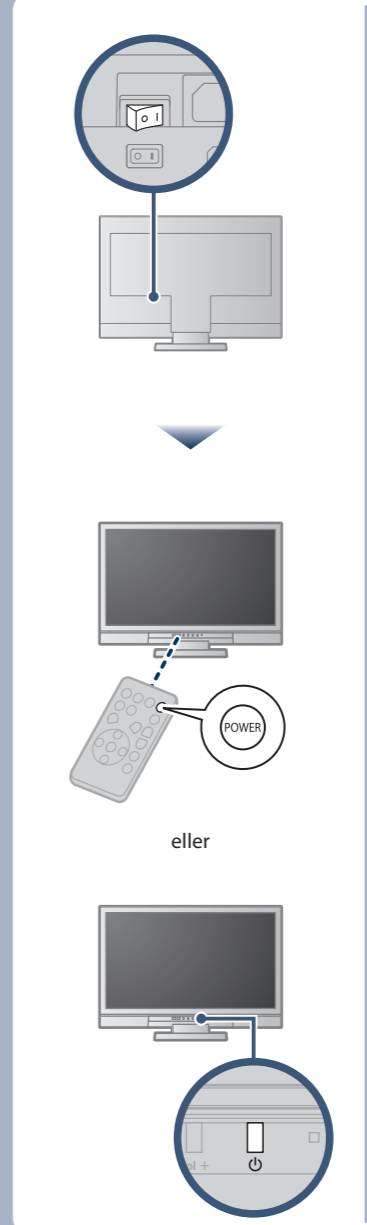
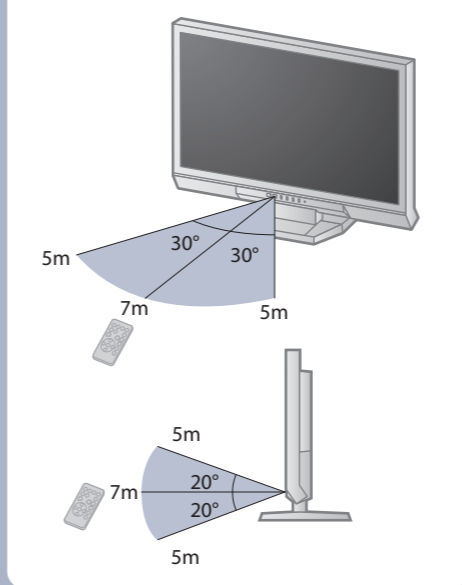
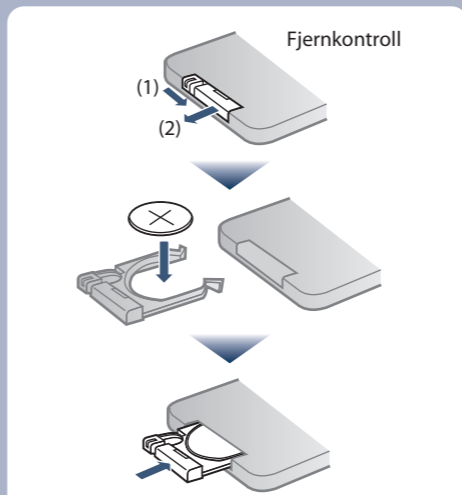
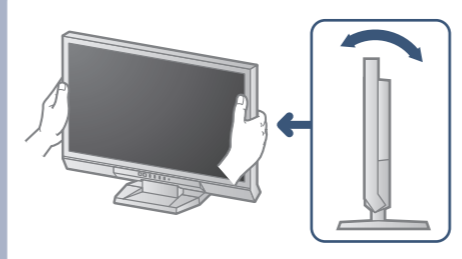



- MENU
- ENTER
- ENTER
- ENTER
- MENU



EIZO LCD verktøys-CD-en inneholder detaljert informasjon.

Ikke noe bilde

Hvis det ikke vises noe bilde på skjermen selv etter at følgende tiltak er utført, må du kontakte leverandøren.

Problemer	Mulig årsak og løsning
Ikke noe bilde	Strømindikatoren lyser ikke. <ul style="list-style-type: none"> • Sjekk om strømkabelen er riktig tilkoblet. • Slå av hovedstrømbryteren og slå den på igjen etter noen minutter. • Slå på hovedstrømbryteren. • Trykk på  på fjernkontrollen (eller  på skjermen).
	Strømindikatoren lyser blått. <ul style="list-style-type: none"> • Øk "Brightness (Lysstyrke)", "Contrast (Kontrast)" og/eller "Gain (Forsterkning)" i innstillingsmenyen.
	Strømindikatoren lyser oransje. <ul style="list-style-type: none"> • Kontroller om signalkabelen er ordentlig tilkoblet. • Kontroller om den eksterne enheten er slått på. • Bruk musen eller tastaturet. • Bytt innsignalet. • Hvis en ekstern enhet er tilkoblet HDMI-porten, endre autentifiseringsinnstillingen for HDCP. Slå av én gang og trykk deretter på SIGNAL på skjermen i fem sekunder eller mer for å endre innstillingen, og slå deretter på strømmen igjen.
Meldingen kommer til syne.	<p>Eksempel:</p> <div style="border: 1px solid black; padding: 5px; width: fit-content; margin: 10px auto;"> <p>PC2 (D-SUB) Signal Error</p> </div> <ul style="list-style-type: none"> • Meldingen viser at inngangssignalet er utenfor det spesifiserte området. • Når det analoge signalet (D-Sub)/ det digitale signalet (DVI-D, HDMI: PC-signal) mates inn, gjør følgende tiltak: <ul style="list-style-type: none"> - Kontroller om PC-en er konfigurert for å oppfylle skjermens krav til oppløsning og vertikal skannefrekvens. - Start PCen på nytt. - Velg en passende visningsmodus ved hjelp av skjermkortets hjelpeprogram. Du finner mer informasjon i veiledningen for grafikkortet.

Auto EcoView

Skjermens lysstyrke justeres automatisk i henhold til lysstyrken i omgivelsene. EcoView-menyen gjør at du kan slå funksjonen på eller av.

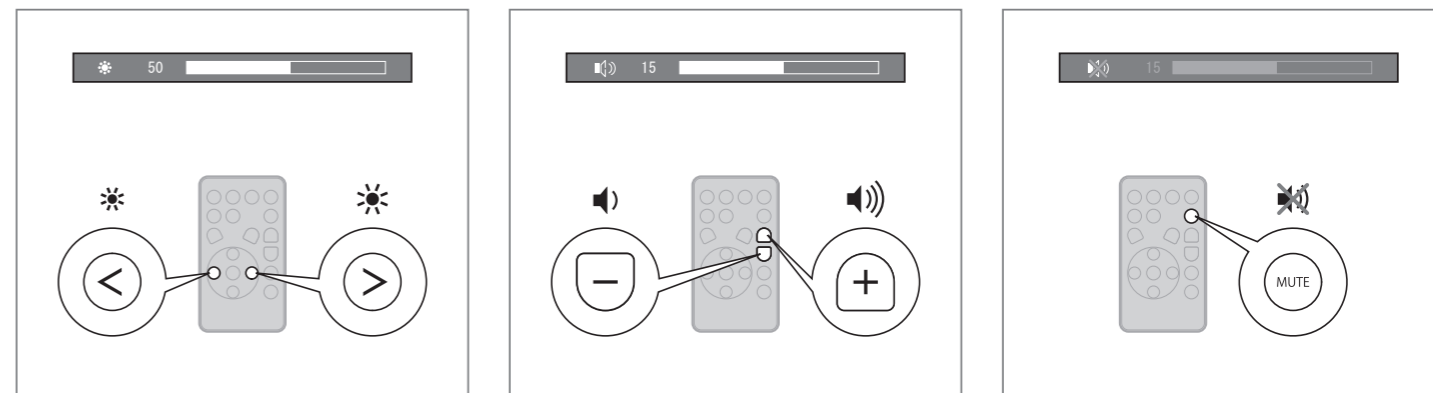
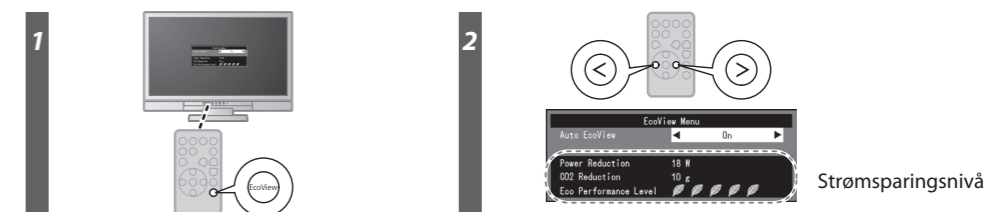

Lim inn fargearket

Lim inn tilbehørsfargearket langs sporet nederst på skjermen, hvis det er ønskelig. (Før arket limes inn, fjern eventuelle flekker og smuss.)

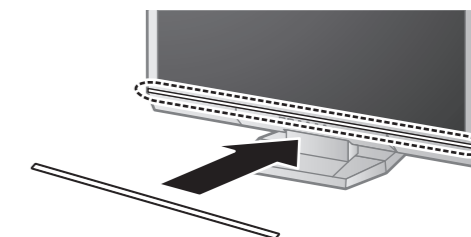

Hinweise zur Auswahl des richtigen Schwenkarms für Ihren Monitor

Dieser Monitor ist für Bildschirmarbeitsplätze vorgesehen. Wenn nicht der zum Standardzubehör gehörige Schwenkarm verwendet wird, muss statt dessen ein geeigneter anderer Schwenkarm installiert werden. Bei der Auswahl des Schwenkarms sind die nachstehenden Hinweise zu berücksichtigen:

Der Standfuß muß den nachfolgenden Anforderungen entsprechen:

- Der Standfuß muß eine ausreichende mechanische Stabilität zur Aufnahme des Gewichtes vom Bildschirmgerät und des spezifizierten Zubehörs besitzen. Das Gewicht des Bildschirmgerätes und des Zubehörs sind in der zugehörigen Bedienungsanleitung angegeben.
- Die Befestigung des Standfußes muß derart erfolgen, daß die oberste Zeile der Bildschirmanzeige nicht höher als die Augenhöhe eines Benutzers in sitzender Position ist.
- Im Fall eines stehenden Benutzers muß die Befestigung des Bildschirmgerätes derart erfolgen, daß die Höhe der Bildschirmmitte über dem Boden zwischen 135 – 150 cm beträgt.
- Der Standfuß muß die Möglichkeit zur Neigung des Bildschirmgerätes besitzen (max. vorwärts: 5°, min. nach hinten ≥ 5°).
- Der Standfuß muß die Möglichkeit zur Drehung des Bildschirmgerätes besitzen (max. ±180°). Der maximale Kraftaufwand dafür muß weniger als 100 N betragen.
- Der Standfuß muß in der Stellung verharren, in die er manuell bewegt wurde.
- Der Glanzgrad des Standfußes muß weniger als 20 Glanzeinheiten betragen (seidenmatt).
- Der Standfuß mit Bildschirmgerät muß bei einer Neigung von bis zu 10° aus der normalen aufrechten Position kippsicher sein.

Hinweis zur Ergonomie :

Dieser Monitor erfüllt die Anforderungen an die Ergonomie nach EK1-ITB2000 mit dem Videosignal, 1920x 1080, Digital Eingang und mindestens 60,0 Hz Bildwiederholfrequenz, non interlaced. Weiterhin wird aus ergonomischen Gründen empfohlen, die Grundfarbe Blau nicht auf dunklem Untergrund zu verwenden (schlechte Erkennbarkeit, Augenbelastung bei zu geringem Zeichenkontrast.)

Übermäßiger Schalldruck von Ohrhörern bzw. Kopfhörern kann einen Hörverlust bewirken. Eine Einstellung des Equalizers auf Maximalwerte erhöht die Ausgangsspannung am Ohrhörer- bzw. Kopfhörerausgang und damit auch den Schalldruckpegel.

„Maschinenlärminformations-Verordnung 3. GPSGV:
Der höchste Schalldruckpegel beträgt 70 dB(A) oder weniger gemäß EN ISO 7779“

[Begrenzung des maximalen Schalldruckpegels am Ohr]
Bildschirmgeräte: Größte Ausgangsspannung 150 mV