

# Manuel d'utilisation

# FlexScan® S1932

Moniteur couleur LCD

## Important

Veillez lire attentivement les PRECAUTIONS, le Manuel d'utilisation ainsi que le Manuel d'installation (tome séparé) afin de vous familiariser avec ce produit et de l'utiliser efficacement et en toute sécurité.

- Veuillez lire le Manuel d'installation pour les informations de base, depuis la connexion du moniteur à l'ordinateur jusqu'à son utilisation.
- La dernière version du Manuel d'utilisation est à disposition pour téléchargement sur site web : <http://www.eizo.com>

## TABLE DES MATIERES

### Chapitre 1 Caractéristiques et présentation

- 1-1 Caractéristiques
- 1-2 Touches et voyants
- 1-3 Fonctionnement de base du menu de réglage et liste des icônes

### Chapitre 2 Configurations et réglages

- 2-1 Disque utilitaire
- 2-2 Réglage d'écran
- 2-3 Réglage de la couleur
- 2-4 Réglage de la netteté
- 2-5 Activation/désactivation de la fonction de réglage automatique de la luminosité
- 2-6 Mise hors tension automatique du moniteur
- 2-7 Touches de verrouillage
- 2-8 Affichage des informations relatives au moniteur
- 2-9 Activation/désactivation des communications DDC/CI
- 2-10 Activation/désactivation du voyant Tension
- 2-11 Réglage de la langue
- 2-12 Affichage du logo EIZO
- 2-13 Restauration des réglages par défaut

### Chapitre 3 Branchement des câbles

- 3-1 Raccordement de deux PC au moniteur

### Chapitre 4 Dépannage

### Chapitre 5 Référence

- 5-1 Fixation d'un bras
- 5-2 Mode économie d'énergie
- 5-3 Nettoyage
- 5-4 Spécifications
- 5-5 Glossaire
- 5-6 Synchronisation prédéfinie

### Utilisation du menu de réglage

Veillez lire le Guide de démarrage rapide pour connaître le fonctionnement du menu de réglage et la liste des icônes.



Ce produit a été spécialement réglé pour l'utilisation dans la région dans laquelle il a d'abord été livré. Si utilisé en dehors de cette région, le produit pourrait ne pas fonctionner comme indiqué dans les spécifications.

---

Copyright© 2007-2012 EIZO NANA O CORPORATION Tous droits réservés.

Aucune partie de ce manuel ne peut être reproduite, enregistrée dans un système documentaire ou transmise sous quelque forme et par quelque moyen que ce soit électronique, mécanique ou autre, sans l'autorisation écrite préalable de EIZO NANA O CORPORATION.

EIZO NANA O CORPORATION n'est tenu à aucun engagement de confidentialité sauf en cas d'accord préalable passé avant la réception de ces informations par EIZO NANA O CORPORATION. Malgré tous les efforts déployés pour garantir la mise à jour des informations contenues dans ce manuel, veuillez noter que les caractéristiques techniques du moniteur EIZO sont sujettes à modification sans préavis.

---

VESA est une marque commerciale ou une marque déposée de Video Electronics Standards Association aux États-Unis et dans d'autres pays.

Windows, Windows Vista, Windows Media, SQL Server et Xbox 360 sont des marques déposées de Microsoft Corporation aux États-Unis et dans d'autres pays.

Apple, Mac, Macintosh, iMac, eMac, Mac OS, MacBook, PowerBook, ColorSync, QuickTime et iBook sont des marques déposées de Apple Inc.

EIZO, le logo EIZO, ColorEdge, DuraVision, FlexScan, FORIS, RadiForce, RadiCS, RadiNET, Raptor et ScreenManager sont des marques déposées de EIZO NANA O CORPORATION au Japon et dans d'autres pays.

ColorNavigator, EIZO EasyPIX, EcoView NET, EIZO ScreenSlicer, i • Sound, Screen Administrator et UniColor Pro sont des marques commerciales de EIZO NANA O CORPORATION.

Tous les autres noms de sociétés et de produits sont des marques commerciales ou des marques déposées de leurs propriétaires respectifs.

## Avertissement concernant le moniteur

---

Ce produit est prévu pour les usages polyvalents comme la création de documents, la visualisation de contenu multimédia.

---

Ce produit a été réglé spécialement en usine en fonction de la région de destination prévue. Les performances du produit peuvent être différentes de celles indiquées dans les caractéristiques en cas d'utilisation dans une région différente de celle prévue à l'origine.

---

Ce produit peut ne pas être couvert par la garantie pour des usages autres que ceux décrits dans le présent manuel.

---

Les spécifications notées dans ce manuel ne sont applicables que lorsque les éléments suivants sont utilisés :

- Cordons d'alimentation fournis avec le produit
  - Câbles de signalisation spécifiés par nos soins
- 

Utilisez uniquement avec ce produit les produits optionnels fabriqués ou spécifiés par nos soins.

---

Dans la mesure où 30 minutes sont nécessaires à la stabilisation des performances des composants électriques, vous devez régler le moniteur au moins 30 minutes après l'avoir mis en marche.

---

Les moniteurs devraient être réglés à une luminosité inférieure pour réduire les changements de luminosité causés par une utilisation à long terme et maintenir un affichage stable.

---

Lorsque l'image de l'écran change après que la même image est restée affichée pendant une période prolongée, une image rémanente risque de s'afficher. Utilisez l'économiseur d'écran ou la fonction d'économie d'énergie pour éviter d'afficher la même image pendant une période prolongée.

---

Un nettoyage périodique est recommandé pour conserver son aspect neuf au moniteur et prolonger sa durée de vie (Voir la section « Nettoyage » à la [page 27](#)).

---

Le panneau LCD est fabriqué à l'aide d'une technologie de haute précision. Bien que, il est possible que des pixels manquants ou des pixels allumés apparaissent sur l'écran LCD. Il ne s'agit pas d'un dysfonctionnement. Pourcentage de points effectifs : 99,9994 % ou supérieur.

---

La durée de vie du rétro-éclairage du panneau LCD est limitée. Si l'écran s'assombrit ou se met à scintiller, prenez contact avec votre revendeur.

---

N'appuyez pas violemment sur le panneau ou sur les bords, vous risqueriez d'endommager l'affichage en laissant du moirage, etc. Une pression continue sur le panneau peut le détériorer ou l'endommager. (Si des marques de pression restent sur le panneau, affichez un écran noir ou blanc sur le moniteur. Le problème peut être ainsi résolu.)

---

Ne rayez et n'appuyez pas sur le panneau avec des objets pointus, car cela pourrait endommager le panneau. Ne tentez jamais de le nettoyer à sec avec du tissu, au risque de le rayer.

---

Lorsque le moniteur est froid et déplacé dans une autre pièce ou lorsque la température de la pièce augmente rapidement, de la condensation peut se former à l'intérieur et à l'extérieur du moniteur. Dans ce cas, ne mettez pas le moniteur sous tension. Et attendez la disparition de la condensation. Sinon, le moniteur pourrait être endommagé.

---

## Pour un confort d'utilisation du moniteur

---

Un écran trop sombre ou trop lumineux peut abîmer les yeux. Ajustez la luminosité du moniteur en fonction des conditions ambiantes.

---

Regarder le moniteur trop longtemps entraîne une fatigue oculaire. Faites des pauses de 10 minutes toutes les heures.

---

# TABLE DES MATIERES

Avertissement concernant le moniteur .....	1	2-8	Affichage des informations relatives au moniteur [Infos1] [Infos2] .....	19
Pour un confort d'utilisation du moniteur.....	1	2-9	Activation/désactivation des communications DDC/CI [DDC/CI].....	19
<b>Chapitre 1 Caractéristiques et présentation.....</b>	<b>3</b>	2-10	Activation/désactivation du voyant Tension [Voyant].....	20
1-1 Caractéristiques.....	3	2-11	Réglage de la langue [Langue].....	20
1-2 Touches et voyants .....	4	2-12	Affichage du logo EIZO .....	20
1-3 Fonctionnement de base du menu de réglage et liste des icônes .....	5	2-13	Restauration des réglages par défaut [Restaurer].....	21
<b>Chapitre 2 Configurations et réglages .....</b>	<b>8</b>	<ul style="list-style-type: none"><li>• Restauration des valeurs de réglage de la couleur.....</li><li>• Restauration de tous les paramètres par défaut (réglages d'usine).....</li></ul>		21
2-1 Disque utilitaire.....	8	<b>Chapitre 3 Branchement des câbles .....</b>	<b>22</b>	
<ul style="list-style-type: none"><li>• Contenu du disque et présentation du logiciel ...</li><li>• Utilisation de ScreenManager Pro for LCD .....</li></ul>	8 9	3-1 Raccordement de deux PC au moniteur.....	22	
2-2 Réglage d'écran .....	10	<ul style="list-style-type: none"><li>• Commutation du signal d'entrée.....</li><li>• Réglage de la sélection automatique du signal d'entrée [SignalEnt.] .....</li></ul>	22 23	
Entrée numérique.....	10	<b>Chapitre 4 Dépannage .....</b>	<b>24</b>	
Entrée analogique .....	10	<b>Chapitre 5 Référence .....</b>	<b>26</b>	
2-3 Réglage de la couleur.....	13	5-1 Fixation d'un bras.....	26	
<ul style="list-style-type: none"><li>• Sélection du mode d'affichage (mode FineContrast) .....</li><li>• Réglages avancés.....</li><li>• Options de réglage pour chaque mode.....</li><li>• Réglage de la luminosité [Luminosité].....</li><li>• Réglage du contraste [Contraste].....</li><li>• Réglage de la valeur gamma [Gamma].....</li><li>• Réglage de la température de couleur [Tempér.].....</li><li>• Réglage de la valeur de gain [Gain] .....</li><li>• Réglage de la saturation des couleurs [Saturation] .....</li><li>• Réglage de la nuance [Nuance] .....</li><li>• Activation/désactivation de la fonction d'accentuation des contrastes [AccContour]....</li></ul>	13 14 14 14 15 15 16 16 16 16 17	5-2 Mode économie d'énergie.....	27	
2-4 Réglage de la netteté [Netteté] .....	18	5-3 Nettoyage .....	27	
2-5 Activation/désactivation de la fonction de réglage automatique de la luminosité [Bright Reg] .....	18	5-4 Spécifications .....	28	
2-6 Mise hors tension automatique du moniteur [Veille] .....	18	5-5 Glossaire .....	33	
2-7 Touches de verrouillage [Verr.] [MenuVer] ..	19	5-6 Synchronisation prédéfinie .....	35	

# Chapitre 1 Caractéristiques et présentation

Nous vous remercions d'avoir fait l'acquisition d'un moniteur couleur LCD EIZO.

## 1-1 Caractéristiques

- Circuit de surcharge pour des images nettes
- Système à double entrée (DVI-D et D-sub)
  - 3-1 « Raccordement de deux PC au moniteur » ([page 22](#))
- BrightRegulator (régulateur de luminosité)
  - 2-5 « Activation/désactivation de la fonction de réglage automatique de la luminosité » ([page 18](#))
- Accentuation des contrastes
  - « Activation/Désactivation de la fonction d'accentuation des contrastes » ([page 17](#))
- Netteté
  - 2-4 « Réglage de la netteté » ([page 18](#))
- Réglage Auto
  - 2-2 « Réglage d'écran » ([page 10](#))
- Correction gamma 11 bits
  - « Réglage de la valeur gamma » ([page 15](#))
- Haut-parleurs intégrés
  - « Réglage du volume des haut-parleurs » ([page 6](#)) du manuel d'installation (fourni)
- Mode FineContrast pour la sélection du mode le mieux adapté à l'affichage à l'écran.
  - 2-3 « Réglage de la couleur » ([page 13](#))
- Menu de réglage pour exécuter la fonction concernée facilement.
  - 1-3 « Fonctionnement de base du menu de réglage et liste des icônes » ([page 5](#))
- Utilitaire « ScreenManager Pro for LCD » (pour Windows) inclus pour le contrôle du moniteur à partir d'un ordinateur équipé d'une souris et d'un clavier
  - Reportez-vous à la section « A propos du logiciel ScreenManager Pro for LCD » sur le disque EIZO LCD Utility Disk.
- HDCP (High-bandwidth Digital Content Protection)
- DDC/CI (Display Data Channel/Command Interface – Canal de données de l'écran/Interface de commande)
  - 2-9 « Activation/Désactivation des communications DDC/CI » ([page 19](#))

### Remarque

- Le pied de cet appareil peut être remplacé par un bras ou tout autre support. (Voir la section « 5-1 Fixation d'un bras » à la [page 26](#).)

## 1-2 Touches et voyants

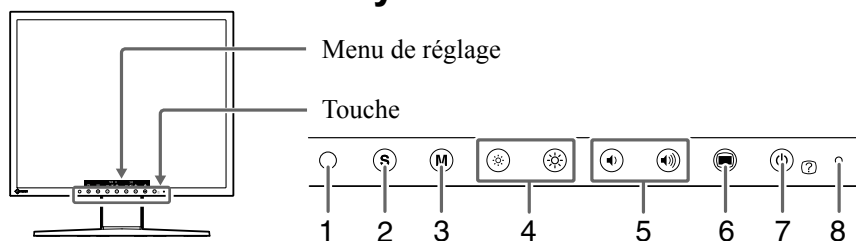

1. Capteur (BrightRegulator)
2. Touche de sélection du signal d'entrée
3. Touche Mode
4. Touches de commande de la luminosité
5. Touches de commande du volume
6. Touche Menu
7. Touche d'alimentation/Aide
8. Voyant Tension

Etat du voyant	Etat du fonctionnement
Bleu	L'écran s'affiche (sous tension)
Orange	Economie d'énergie (sous tension)
Arrêt	Hors tension

### Remarque

- Tandis que l'écran est affiché, vous pouvez désactiver le voyant Tension allumé en bleu (voir « Activation/désactivation du voyant Tension » à la [page 20](#)).

## 1-3 Fonctionnement de base du menu de réglage et liste des icônes

### Fonctionnement de base du menu de réglage

#### Affichage du menu de réglage

Vous pouvez afficher le menu de réglage en appuyant sur la touche de la fonction pour modifier le réglage ou en appuyant sur .

Lorsque vous appuyez sur la touche de commande de sélection du signal d'entrée, du mode, de la luminosité ou du volume

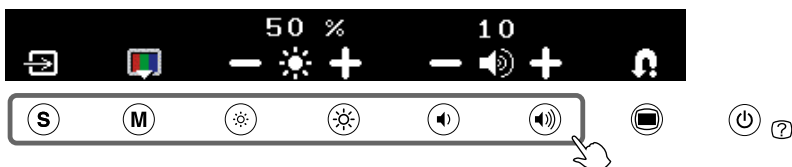

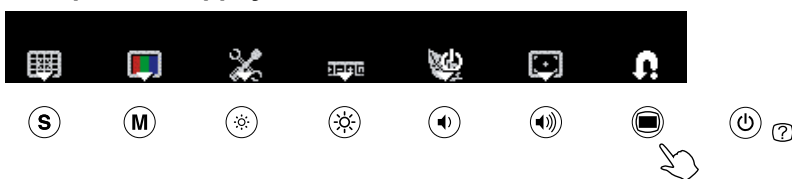

Lorsque vous appuyez sur la touche Menu



#### Modification du réglage

Le fonctionnement varie selon les icônes.

Exemple	Fonctionnement
	Pour les icônes avec les repères +/-, vous augmentez la valeur de réglage en sélectionnant + et vous la diminuez en sélectionnant -.
	Si vous sélectionnez l'icône avec le repère ▾, le menu suivant apparaît.
	Vous pouvez alterner entre les réglages Activer et Désactiver en sélectionnant cette icône. X s'affiche quand la fonction n'est pas disponible.

#### Affichage du nom de la fonction

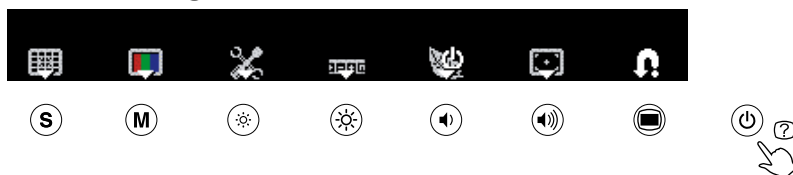

(1) Appuyez sur  lorsque le menu de réglage s'affiche.

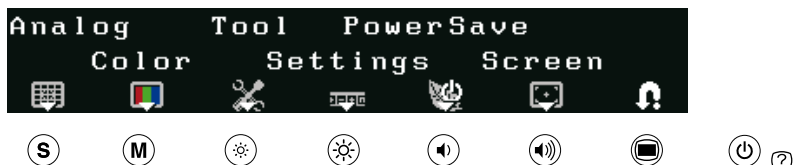

(2) Le nom de la fonction apparaît alors.



#### Enregistrement du réglage/Fermeture du menu de réglage

Une fois le réglage effectué, sélectionnez  pour l'enregistrer. Pour fermer le menu de réglage, appuyez plusieurs fois sur .

##### Remarque

- Le menu de réglage se ferme automatiquement lorsqu'aucune opération n'est effectuée dans les 45 secondes.









## Réglage de la liste des icônes du menu

Icône	Fonction	Présentation
	—	Permet de spécifier le réglage. Pour fermer le menu de réglage, appuyez plusieurs fois sur cette icône.
	Analog.	
	TailleAuto	Le scintillement, la position et la taille de l'écran sont réglés automatiquement. Revient à l'état pré-réglé. Définit le réglage.
	NiveauAuto	Chaque palette de couleurs (0 à 255) peut s'afficher en réglant le niveau de sortie du signal. Revient à l'état pré-réglé. Définit le réglage.
	Manuel	Effectue un réglage avancé en cas d'échec du réglage automatique. Les réglages s'effectuent dans l'ordre suivant : horloge, phase, position.
	Horloge	Supprime les barres verticales.
	Phase	Supprime le scintillement ou le flou.
	Position	Corrigez la position de l'écran à l'aide des touches    .
	Couleur	
	Menu Coul.	Un réglage et une sauvegarde indépendants du réglage de la couleur peuvent être réalisés pour chaque mode FineContrast.
	Mode*	Permet de sélectionner facilement le mode d'affichage le mieux adapté selon l'application du moniteur. Chaque fois que vous appuyez sur cette touche, le mode change.
	Luminosité	Règle la luminosité de l'écran. Plage de réglage : 0 à 100 %
	Contrast	Règle le contraste. Plage de réglage: 0 à 100%
	Gain	Spécifie le mélange de rouge, vert et bleu et permet de régler le ton de couleur. Plage de réglage : 0 à 100 % Spécifie le taux de rouge dans le mélange. Spécifie le taux de vert dans le mélange. Spécifie le taux de bleu dans le mélange.
	Avancé	Règle la nuance, la saturation des couleurs et l'accentuation des contrastes.

\* Le mode FineContrast actuel s'affiche.

Icône	Fonction	Présentation
	AccContour	Reproduit les images avec des contrastes plus prononcés en compensant la valeur gamma ainsi qu'en ajustant la luminosité du rétro-éclairage et le niveau de gain en fonction de l'état de l'image. Vous pouvez alterner entre les réglages Activer et Désactiver en sélectionnant cette icône.
	Nuance	Règle la nuance. Si la valeur de la nuance est trop élevée, l'image devient verdâtre. Si la valeur est basse, l'image devient violacée. Plage de réglage : -100 à 100
	Saturation	Règle la saturation des couleurs. Plage de réglage: -100 à 100
	Tempér.	Règle la température de couleur. Les valeurs de gain prédéfinies sont réglées pour chaque valeur de la température de couleur. Plage de réglage : Native, 4 000 K-10 000 K (spécifiée par chaque unité de 500 K, y compris 9 300 K), Utilisateur (réglage gain)
	Gamma	Règle la valeur gamma. Plage de réglage : 1,8, 2,0, 2,2
	Outil	
	Infos1	Affiche l'état du signal d'entrée (analogique/numérique), la résolution et la fréquence (H/V).
	Infos2	Affiche le nom du modèle, le temps d'utilisation et le numéro de série.
	SignalEnt.	Active la détection automatique du signal d'entrée. Vous pouvez alterner entre les réglages Activer et Désactiver en sélectionnant cette icône.
	DDC/CI	Active/Désactive la communication DDC/CI. Vous pouvez alterner entre les réglages Activer et Désactiver en sélectionnant cette icône.
	Restaurer	Réinitialise les valeurs à leurs réglages d'usine. <b>Attention</b> • Après restauration, l'opération ne peut pas être annulée. Tous : Rétablit tous les réglages/paramètres à leurs valeurs par défaut (réglages d'usine). Couleur (CUS*) : Seules les valeurs de réglage du mode FineContrast actuel sont rétablies aux paramètres par défaut (réglages d'usine).



Icône	Fonction	Présentation
	Réglages	
	Langue	Permet de sélectionner une langue pour le menu de réglage ou les messages affichés. Vous pouvez alterner entre les réglages de langue en sélectionnant cette icône.
	Mod.Eco	
	Bright Reg	Le capteur situé sur la face avant du moniteur utilise la fonction BrightRegulator (régulateur de la luminosité) et détecte la luminosité ambiante pour régler automatiquement la luminosité de l'écran à un niveau confortable. Vous pouvez alterner entre les réglages Activer et Désactiver en sélectionnant cette icône.
	Voyant	Règle le voyant Tension (bleu) sur Marche/Arrêt alors que le moniteur est sous tension. Vous pouvez alterner entre les réglages Marche/ Arrêt en sélectionnant cette icône.
	Veille	Permet la mise hors tension automatique du moniteur après un délai défini. Cette fonction permet de réduire les images rémanentes qui apparaissent lorsque la même image reste affichée pendant une période prolongée. Utilisez cette fonction lorsqu'une image reste affichée toute la journée. Plage de réglage : Arrêt, 1 à 23 heures
	Ecran	
	Netteté	Accentue les contours de l'image en soulignant la différence de couleur entre les pixels composant l'image afin d'améliorer la qualité et le réalisme. A l'inverse, cette fonction permet également d'estomper les contours de l'image.

# Chapitre 2 Configurations et réglages

## 2-1 Disque utilitaire

Un CD-ROM « EIZO LCD Utility Disk » est fourni avec le moniteur. Le tableau suivant présente le contenu du disque et l'ensemble des logiciels d'application.

### • Contenu du disque et présentation du logiciel

Le disque inclut les profils de couleurs, des logiciels d'application pour les réglages et le Manuel d'utilisation. Lisez le fichier « Readmefr.txt » ou « Ouvrez-moi » inclus sur le disque pour connaître les procédures de démarrage des logiciels ou d'accès aux fichiers.

Élément	Présentation	Pour Windows	Pour Macintosh
Fichier « Readmefr.txt » ou « Ouvrez-moi »		√	√
Profils des couleurs (Profils ICC)	Fichier séparé contenant des informations sur les caractéristiques de couleurs du moniteur. Pour la gestion des couleurs.	√	√
Utilitaire de réglage de l'écran	Logiciel d'affichage de motifs du moniteur utilisé lors du réglage manuel de l'image du signal d'entrée analogique.	√	—
Fichiers de motifs de réglage d'écran	Pour le réglage manuel de l'image d'entrée du signal analogique. Si l'Utilitaire de réglage de l'écran n'est pas compatible avec votre ordinateur, utilisez ce fichier pour régler l'image.	√	√
ScreenManager Pro for LCD	Utilitaire qui permet de contrôler les réglages du moniteur à partir d'un ordinateur équipé d'une souris et d'un clavier (un ordinateur doit être raccordé au moniteur à l'aide du câble USB fourni). Reportez-vous à la description ci-après.	√	—
Logiciel WindowMovie Checker	WindowMovie est une fonction du logiciel ScreenManager Pro for LCD. Pour plus d'informations, consultez le manuel d'utilisation de ScreenManager Pro for LCD sur le disque.		
Manuel d'utilisation du moniteur (fichier PDF)			

- **Utilisation de ScreenManager Pro for LCD**

Pour installer et utiliser ScreenManager Pro for LCD, consultez le manuel d'utilisation sur le disque.

Pour régler le moniteur à l'aide de ScreenManager Pro for LCD, raccordez l'ordinateur au moniteur à l'aide du câble USB fourni.

**[Raccordement]**

- (1) Raccordez le port USB (aval) d'un ordinateur compatible USB (ou d'un concentrateur USB) au port USB (amont) du moniteur à l'aide du câble USB fourni.
- (2) La fonction USB est automatiquement configurée lors du raccordement du câble USB.

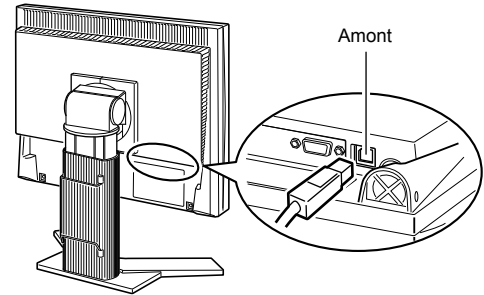

## 2-2 Réglage d'écran

### Entrée numérique

Lorsque des signaux numériques sont entrés, les images s'affichent correctement en fonction des données prédéfinies du moniteur. Pour les réglages avancés, reportez-vous à la section « 2-3 Réglage de la couleur » (page 13) et aux pages suivantes.

### Entrée analogique

Le réglage de l'écran du moniteur permet de supprimer le scintillement de l'écran ou de régler correctement la position et la taille de l'écran en fonction de l'ordinateur à utiliser. Pour une utilisation confortable du moniteur, réglez l'écran lorsque vous installez le moniteur pour la première fois ou lorsque les paramètres de votre ordinateur sont mis à jour. Aucun réglage n'est nécessaire si l'image s'affiche correctement.





**La fonction de réglage automatique peut être utilisée dans les cas suivants :**

- Lorsque un signal est entré dans le moniteur pour la première fois
- Lorsque la résolution ou la fréquence horizontale/verticale des signaux d'entrée est modifiée

#### [Procédure de réglage]

### 1 Effectuez le réglage TailleAuto.

- Pour régler le scintillement, la position et la taille de l'écran automatiquement [TailleAuto]

- (1) Appuyez sur .  
Le menu de réglage apparaît.
- (2) Sélectionnez  (Analog.).
- (3) Sélectionnez  (TailleAuto).  
Le scintillement, la position et la taille de l'écran sont réglés automatiquement.
- (4) Après avoir validé le message affiché à l'écran, sélectionnez  (OK).  
Si vous sélectionnez  (Annuler), le moniteur revient à l'état préréglé.

### 2 Préparez le motif d'affichage pour régler l'affichage analogique.

- (1) Chargez le disque « EIZO LCD Utility Disk » sur votre ordinateur.
- (2) Sous Windows : Lancez l'« Utilitaire de réglage de l'écran » à partir du menu de démarrage du disque.  
Sous d'autres systèmes d'exploitation : Utilisez le fichier de motifs de réglage de l'écran.

**Si l'écran ne s'affiche toujours pas correctement même après avoir effectué le réglage comme indiqué à l'étape 1 ci-dessus, effectuez les réglages en suivant les procédures décrites dans les pages suivantes. Si l'écran s'affiche correctement, passez à l'étape 5 « Réglage automatique de la palette de couleurs [NiveauAuto] ».**

#### Attention

- Attendez au moins 30 minutes après la mise sous tension du moniteur avant de commencer les réglages.
- La fonction de réglage automatique ne prend pas en charge les images d'une résolution inférieure à 800 × 600 (SVGA).

#### Attention

- Cette fonction peut être utilisée lorsqu'une image s'affiche en plein écran sur l'ordinateur Windows ou Macintosh. Elle ne fonctionne pas correctement lorsqu'une image ne s'affiche que sur une partie de l'écran (fenêtre de commande, par exemple) ou lorsqu'un fond d'écran noir (papier peint, etc.) est utilisé.
- Cette fonction ne peut être correctement utilisée avec certaines cartes vidéo.
- Le message « Auto activé » apparaît sur l'écran pendant le réglage automatique.

#### Remarque

- Pour connaître la procédure de lancement du fichier de motifs de réglage de l'écran, reportez-vous au fichier « ReadmeFr.txt » ou « Ouvrez-moi ». Si vous utilisez un ordinateur Macintosh, vous pouvez ouvrir le fichier directement à partir du menu de démarrage du disque.

### 3 Recommencez le réglage de taille automatique à l'aide du motif de réglage de l'écran analogique qui est affiché.

- **Pour régler le scintillement, la position et la taille de l'écran automatiquement [TailleAuto]**

(1) Affichez le motif 1 en plein écran sur le moniteur à l'aide de l'« Utilitaire de réglage de l'écran » ou du fichier de motifs de réglage de l'écran.

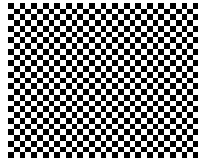

(2) Appuyez sur .

Le menu de réglage apparaît.

(3) Sélectionnez  (Analog.).

(4) Sélectionnez  (TailleAuto).

Le scintillement, la position et la taille de l'écran sont réglés automatiquement.

(5) Après avoir validé le message affiché à l'écran, sélectionnez  (OK).



Si vous sélectionnez  (Annuler), le moniteur revient à l'état préréglé.

**Si l'écran ne s'affiche toujours pas correctement même après avoir effectué le réglage comme indiqué à l'étape 3 ci-dessus, effectuez les réglages en suivant les procédures décrites dans les pages suivantes. Si l'écran s'affiche correctement, passez à l'étape 5 « Réglage automatique de la palette de couleurs [NiveauAuto] ».**

### 4 Effectuez les réglages avancés à l'aide de (Manuel) dans le menu de réglage.



Sélectionnez  (Manuel) pour régler, dans cet ordre, l'horloge, la phase et la position.

- **Pour supprimer les barres verticales [Horloge]**

(1) Réglez l'horloge à l'aide des touches  ou  de  (Horloge) pour supprimer les barres verticales.



- **Pour supprimer le scintillement ou le flou [Phase]**

(1) Réglez la phase à l'aide des touches  ou  de  (Phase) pour supprimer le scintillement ou le flou.

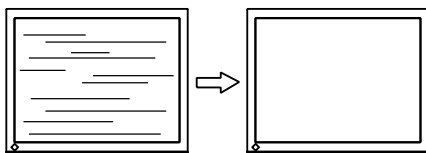







#### Remarque

- Appuyez lentement sur la touche de commande de manière à ne pas manquer le point de réglage.
- Lorsqu'un flou, un scintillement ou des barres s'affichent à l'écran après réglage, activez la fonction [Phase] pour supprimer le scintillement ou le flou.

#### Attention

- Le scintillement ou le flou risque de ne pas être supprimé selon l'ordinateur ou la carte vidéo que vous utilisez.

- **Pour régler la position de l'écran [Position]**

- (1) Sélectionnez  (Position).
- (2) Réglez la position à l'aide des touches  (G) /  (D) /  (B) /  (H) pour afficher correctement l'image dans la zone d'affichage du moniteur.
- (3) Sélectionnez .  
Le réglage est terminé.

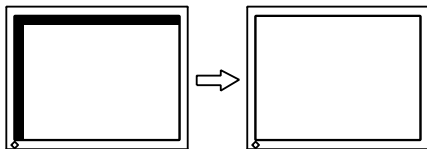





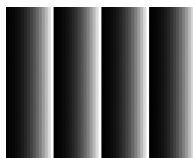

## 5 Réglez la palette de couleurs.

- **Pour régler automatiquement la palette de couleurs [NiveauAuto]**

Vous pouvez afficher chaque palette de couleurs (0 à 255) en réglant le niveau de sortie du signal.

- (1) Affichez le motif 2 en plein écran sur le moniteur à l'aide de l'« Utilitaire de réglage de l'écran » ou du fichier de motifs de réglage de l'écran.



- (2) Appuyez sur .  
Le menu de réglage apparaît.
- (3) Sélectionnez  (Analog.).
- (4) Sélectionnez  (NiveauAuto).  
La palette de couleurs est réglée automatiquement.
- (5) Après avoir validé le message affiché à l'écran, sélectionnez  (OK).  
Si vous sélectionnez  (Annuler), le moniteur revient à l'état préréglé.
- (6) Fermez le motif 2. Si vous utilisez l'« Utilitaire de réglage de l'écran », fermez le programme.

### Remarque







- Etant donné que le nombre de pixels et les positions des pixels sont fixes sur le moniteur LCD, une seule position est possible pour afficher correctement les images. Le réglage de la position est effectué pour déplacer une image vers la position correcte.
- Lorsque les barres verticales s'affichent à l'écran après le réglage, revenez à l'étape « Pour supprimer les barres verticales [Horloge] ». (Horloge → Phase → Position)



## 2-3 Réglage de la couleur

### • Sélection du mode d'affichage (mode FineContrast)



Le mode FineContrast permet de sélectionner facilement le meilleur mode d'affichage selon l'application du moniteur.

Mode FineContrast

Mode	Fonction
 (CUS)	Mode Personnaliser. Permet de modifier toutes les valeurs de réglage.
 (sRGB)	Mode sRGB. Adapté à la comparaison des couleurs des périphériques compatibles sRGB.
 (TXT)	Mode Texte. Adapté à l'affichage de textes sur traitement de texte ou feuilles de calcul.
 (PIC)	Mode Image. Adapté à l'affichage de photos ou d'images.
 (MOV)	Mode Cinéma. Adapté à la lecture d'images animées.
 (CAD)	Mode CAO. Adapté à l'affichage de dessins CAO.

- (1) Appuyez sur .  
Le menu de réglage apparaît.
- (2) Appuyez de nouveau sur  lorsque le menu de réglage est affiché.  
Chaque fois que vous appuyez sur cette touche, le mode change.
- (3) Sélectionnez .  
Le mode sélectionné est défini.

#### Remarque

- Vous pouvez également sélectionner le mode FineContrast en appuyant sur  et en sélectionnant  (Couleur).
- « ScreenManager Pro for LCD » permet de sélectionner automatiquement le mode FineContrast selon l'application utilisée.  
(Consultez le « Chapter 3 Auto FineContrast » dans le manuel d'utilisation de « ScreenManager Pro for LCD ».)









## • Réglages avancés

Un réglage et une sauvegarde indépendants du réglage de la couleur peuvent être réalisés pour chaque mode FineContrast.

## • Options de réglage pour chaque mode

Selon le mode FineContrast sélectionné, la fonction réglable diffère.







√ : Réglage disponible – : Réglage indisponible

Icône	Fonction	Mode FineContrast					
		CUS	sRGB	TXT	PIC	MOV	CAD
	Luminosité	√	√	√	√	√	√
	Contraste	√	–	√	√	√	√
	Gamma	√	–	√	–	–	–
	Tempér.	√	–	√	√	√	√
	Gain	√	–	–	–	–	–
	Saturation	√	–	–	√	√	–
	Nuance	√	–	–	√	√	–
	AccContour	√	–	–	–	–	–

## • Réglage de la luminosité [Luminosité]

Vous pouvez régler la luminosité de l'écran en modifiant la luminosité du rétroéclairage (source de lumière émanant de l'arrière du panneau LCD).

Plage de réglage : de 0 à 100 %

- (1) Appuyez sur .  
Le menu de réglage apparaît.
- (2) Sélectionnez  (Couleur).
- (3) Réglez la luminosité à l'aide des touches  ou  de  (Luminosité).
- (4) Sélectionnez .  
Le réglage est terminé.



### Attention

- Attendez au moins 30 minutes après la mise sous tension du moniteur avant de commencer le réglage de la couleur.
- Effectuez le réglage  (NiveauAuto) en premier lorsque vous réglez la couleur pour les signaux d'entrée analogiques.  
(Reportez-vous à la section « Pour régler automatiquement la palette de couleurs » à la page 12).
- La même image peut s'afficher dans différentes couleurs sur plusieurs moniteurs en raison des caractéristiques propres aux moniteurs. Effectuez un réglage visuel de couleur précis lorsque vous comparez les couleurs sur plusieurs moniteurs.

### Remarque

- Les valeurs en pourcentage ou Kelvin sont indiquées à titre de référence.
- L'utilisation du logiciel « ScreenManager Pro for LCD » permet de régler la couleur à l'aide de la souris ou du clavier de votre ordinateur. L'état réglé peut être enregistré comme réglage couleur et restauré ultérieurement. (Voir le « Chapter 4 Color Adjustment » du manuel d'utilisation de « ScreenManager Pro for LCD ».)

### Remarque







- Vous pouvez également régler la luminosité en appuyant sur la touche  ou  sans afficher le menu de réglage.



## • Réglage du contraste [Contraste]

Vous pouvez régler la luminance de l'écran en variant le niveau du signal vidéo.







Plage de réglage : de 0 à 100 %

- (1) Appuyez sur .  
Le menu de réglage apparaît.
- (2) Sélectionnez  (Couleur).
- (3) Réglez le contraste à l'aide des touches  ou  de  (Contraste).
- (4) Sélectionnez .  
Le réglage est terminé.





## • Réglage de la valeur gamma [Gamma]

Vous pouvez régler la valeur gamma. La luminance du moniteur varie selon le signal d'entrée. Toutefois, le taux de variation n'est pas proportionnel au signal d'entrée. La « correction Gamma » permet de maintenir l'équilibre entre le signal d'entrée et la luminance du moniteur.

Plage de réglage : 1,8, 2,0, 2,2

- (1) Appuyez sur .  
Le menu de réglage apparaît.
- (2) Sélectionnez  (Couleur).
- (3) Sélectionnez  (Menu Coul.).
- (4) Réglez la valeur gamma à l'aide des touches  ou  de  (Gamma).
- (5) Sélectionnez .  
Le réglage est terminé.

### Remarque

- Vous pouvez également régler le contraste en appuyant sur la touche  alors que le menu de réglage n'est pas affiché, puis en appuyant sur  ou  de  (Contraste).
- Avec un contraste de 50 %, toute la palette de couleurs est affichée.
- Lors du réglage du moniteur, il est recommandé d'effectuer le réglage de la luminosité, qui peut conserver les caractéristiques de la palette de couleurs, avant de régler le contraste. Effectuez le réglage du contraste dans les cas suivants :
  - Si vous trouvez que l'image est sombre même si la luminosité est réglée sur 100 %.
  - Si vous trouvez que le niveau de noir de l'écran est trop lumineux (diminuez la luminosité et réglez le contraste à plus de 50 %).

### Remarque

- Vous ne pouvez pas régler la valeur si l'icône ne s'affiche pas, selon le mode FineContrast sélectionné. (Voir la section « Options de réglage pour chaque mode » à la [page 14](#).)

## • Réglage de la température de couleur [Tempér.]

Vous pouvez régler la température de couleur. La température de couleur sert normalement à exprimer la nuance de « Blanc » et/ou « Noir » par une valeur numérique. La valeur est exprimée en degrés Kelvin (K).

De même que pour la température de la flamme, l'image affichée sur le moniteur est rougeâtre si la température de couleur est basse et elle est bleuâtre si cette température est élevée. Les valeurs de gain prédéfinies sont réglées pour chaque valeur de réglage de la température de couleur.

5 000 K	L'image de couleur blanche s'affiche dans un ton rougeâtre. La valeur 5 000 K ou 6 000 K est généralement utilisée dans l'industrie graphique.
6 500 K	L'image de couleur blanche s'affiche dans un blanc chaud, comparable à du papier blanc. La température est adaptée à l'affichage de photos ou d'images vidéo.
9 300 K	L'image de couleur blanche s'affiche dans un ton blanc légèrement bleuté.



Plage de réglage : Native, 4 000 K-10 000 K (spécifiée par chaque unité de 500 K, y compris 9 300 K), Utilisateur (réglage gain)

(1) Appuyez sur .

Le menu de réglage apparaît.

(2) Sélectionnez  (Couleur).

(3) Sélectionnez  (Menu Coul.).

(4) Réglez la température de couleur à l'aide des touches  ou  de  (Tempér.).

(5) Sélectionnez .

Le réglage est terminé.

## • Réglage de la valeur de gain [Gain]

Chaque valeur de luminance rouge/vert/bleu composant la couleur est appelée « Gain ». Le réglage du gain peut modifier le ton de couleur du « Blanc » (lorsque le signal d'entrée maximal pour chaque couleur est obtenu).

Plage de réglage : de 0 à 100 %





(1) Appuyez sur .

Le menu de réglage apparaît.

(2) Sélectionnez  (Couleur).

(3) Sélectionnez  (Menu Coul.).

(4) Sélectionnez  (Gain).

(5) Réglez la valeur correspondante de  (Rouge)/ (Vert)/ (Bleu) à l'aide des touches  ou .

(6) Sélectionnez .

Le réglage est terminé.

## • Réglage de la saturation des couleurs [Saturation]

Cette fonction permet de régler la saturation des couleurs sur le moniteur.

Plage de réglage : de -100 à 100



(1) Appuyez sur .

Le menu de réglage apparaît.

(2) Sélectionnez  (Couleur).

(3) Sélectionnez  (Menu Coul.).

(4) Sélectionnez  (Avancé).

(5) Réglez la saturation à l'aide des touches  ou  de  (Saturation).

(6) Sélectionnez .

Le réglage est terminé.

### Remarque

- Vous ne pouvez pas régler la valeur si l'icône ne s'affiche pas, selon le mode FineContrast sélectionné. (Voir la section « Options de réglage pour chaque mode » à la page 14.)
- La fonction [Gain] permet d'effectuer des réglages plus avancés (voir la section « Réglage de la valeur de gain » à la page 16).
- Si vous réglez sur [Natif], l'image est affichée dans la couleur prédéfinie sur le moniteur (Gain : 100 % pour chaque RGB).
- Lors du changement de la valeur de gain, la plage de réglage de la température de couleur passe à « Utilis. ».

### Remarque

- Vous ne pouvez pas régler la valeur si l'icône ne s'affiche pas, selon le mode FineContrast sélectionné. (Voir la section « Options de réglage pour chaque mode » à la page 14.)
- La valeur de gain peut changer selon la valeur de la température de couleur.
- Lors du changement de la valeur de gain, la plage de réglage de la température de couleur passe à « Utilis. ».

### Attention

- Cette fonction ne permet pas d'afficher toute la palette de couleurs.









### Remarque

- Vous ne pouvez pas régler la valeur si l'icône ne s'affiche pas, selon le mode FineContrast sélectionné. (Voir la section « Options de réglage pour chaque mode » à la page 14.)
- En réglant la valeur au minimum (-100), l'image de l'écran devient monochrome.

## • Réglage de la nuance [Nuance]





Cette fonction permet de régler la nuance. Si vous réglez une valeur de nuance trop élevée, l'image devient verdâtre. Si la valeur est basse, l'image devient violacée.



Plage de réglage : de -100 à 100

- (1) Appuyez sur .  
Le menu de réglage apparaît.
- (2) Sélectionnez  (Couleur).
- (3) Sélectionnez  (Menu Coul.).
- (4) Sélectionnez  (Avancé).
- (5) Réglez la nuance à l'aide des touches  ou  de  (Nuance).
- (6) Sélectionnez .  
Le réglage est terminé.

## • Activation/désactivation de la fonction d'accentuation des contrastes [AccContour]

Cette fonction permet de reproduire des images avec des contrastes plus prononcés en compensant la valeur gamma ainsi qu'en ajustant la luminosité du rétro-éclairage et le niveau de gain en fonction de l'état de l'image.

- (1) Appuyez sur .  
Le menu de réglage apparaît.
- (2) Sélectionnez  (Couleur).
- (3) Sélectionnez  (Menu Coul.).
- (4) Sélectionnez  (Avancé).
- (5) Vous pouvez alterner entre les réglages Activer et Désactiver en sélectionnant  (AccContour).

	Activer
	Désactiver

- (6) Sélectionnez .  
Le mode sélectionné est défini.

### Attention

- Cette fonction ne permet pas d'afficher toute la palette de couleurs.

### Remarque

- Vous ne pouvez pas régler la valeur si l'icône ne s'affiche pas, selon le mode FineContrast sélectionné. (Voir la section « Options de réglage pour chaque mode » à la [page 14.](#))







### Remarque

- Vous ne pouvez pas régler la valeur si l'icône ne s'affiche pas, selon le mode FineContrast sélectionné. (Voir la section « Options de réglage pour chaque mode » à la [page 14.](#))

## 2-4 Réglage de la netteté [Netteté]



Cette fonction permet d'accentuer les contours de l'image en soulignant la différence de couleur entre les pixels composant l'image et d'améliorer la qualité et le réalisme. A l'inverse, cette fonction permet d'estomper les contours pour faire apparaître l'image progressivement.



Plage de réglage : de -3 à 3

- (1) Appuyez sur .  
Le menu de réglage apparaît.
- (2) Sélectionnez  (Ecran).
- (3) Réglez la netteté à l'aide des touches  ou  de  (Netteté).
- (4) Sélectionnez .  
Le réglage est terminé.

## 2-5 Activation/désactivation de la fonction de réglage automatique de la luminosité [Bright Reg]

Le capteur situé sur la face avant du moniteur utilise la fonction BrightRegulator et détecte la luminosité ambiante pour régler automatiquement la luminosité de l'écran à un niveau confortable.

- (1) Appuyez sur .  
Le menu de réglage apparaît.
- (2) Sélectionnez  (Mod. Eco).
- (3) Vous pouvez alterner entre les réglages Activer et Désactiver en sélectionnant  (Bright Reg).







	Activer
	Désactiver

- (4) Sélectionnez .  
Le mode sélectionné est défini.

## 2-6 Mise hors tension automatique du moniteur [Veille]

Cette fonction permet la mise hors tension automatique du moniteur après un délai défini. Cette fonction permet de réduire les images rémanentes qui apparaissent lorsque la même image reste affichée pendant une période prolongée. Utilisez cette fonction lorsqu'une image reste affichée toute la journée.

Plage de réglage : Arrêt, 1 à 23 h

- (1) Appuyez sur .  
Le menu de réglage apparaît.
- (2) Sélectionnez  (Mod. Eco).
- (3) Réglez le délai de mise en veille du moniteur à l'aide des touches  ou  de  (Veille).  
Sélectionnez « Arrêt » pour activer la veille.
- (4) Sélectionnez .  
Le réglage de veille est terminé.
- (5) Le message « L'écran s'éteindra dans une minute. » s'affiche à l'écran une minute avant l'heure prééglée.  
Si vous sélectionnez  (Prolonger), la fonction de veille s'active 90 minutes plus tard.

### Remarque





- Le moniteur peut être mis sous tension ou hors tension à l'heure prééglée à l'aide du logiciel « ScreenManager Pro for LCD ». Vous pouvez spécifier jusqu'à 8 prééglages.



## 2-7 Touches de verrouillage [Verr.] [MenuVer]

Cette fonction permet de verrouiller les touches afin d'éviter toute modification accidentelle de l'état réglé ou défini.

Verr. : Permet de verrouiller les touches autres que la touche d'alimentation.

MenuVer : Permet de verrouiller les touches autres que la touche d'alimentation, la touche de sélection du signal et les touches de commande de la luminosité et du volume.

- (1) Appuyez sur  pour mettre le moniteur hors tension.
- (2) Appuyez sur  tout en maintenant la touche  enfoncée pour mettre le moniteur sous tension.  
Le menu de réglage apparaît.
- (3) Chaque fois que vous appuyez sur la touche , le mode change.

	Déverr.
	MenuVer
	Verr.





- (4) Sélectionnez .  
Le mode sélectionné est défini.

## 2-8 Affichage des informations relatives au moniteur [Infos1] [Infos2]

Cette fonction permet d'afficher l'état du signal d'entrée, la résolution actuelle et le nom du modèle.



Infos1 : Affiche l'état du signal d'entrée (analogique/numérique), la résolution et la fréquence (H/V).



Infos2 : Affiche le nom du modèle, le temps d'utilisation et le numéro de série.

- (1) Appuyez sur .  
Le menu de réglage apparaît.
- (2) Sélectionnez  (Outil).
- (3) Sélectionnez  (Infos1) ou  (Infos2).
- (4) Sélectionnez .  
Le menu se ferme.

## 2-9 Activation/désactivation des communications DDC/CI [DDC/CI]

Cette fonction permet d'activer ou de désactiver les communications DDC/CI.



- (1) Appuyez sur .  
Le menu de réglage apparaît.
- (2) Sélectionnez  (Outil).
- (3) Vous pouvez alterner entre les réglages Activer et Désactiver en sélectionnant  (DDC/CI).



	Activer
	Désactiver

- (4) Sélectionnez .  
Le mode sélectionné est défini.

## 2-10 Activation/désactivation du voyant Tension [Voyant]

Cette fonction permet d'activer ou désactiver le Voyant Tension (bleu) lorsque le moniteur fonctionne.

- (1) Appuyez sur .  
Le menu de réglage apparaît.
- (2) Sélectionnez  (Mod. Eco).
- (3) Vous pouvez alterner entre les réglages Marche et Arrêt en sélectionnant  (Voyant).

	Marche
	Arrêt



- (4) Sélectionnez .  
Le mode sélectionné est défini.

## 2-11 Réglage de la langue [Langue]

Cette fonction permet de sélectionner la langue du menu de réglage ou des messages affichés.

### Langues pouvant être sélectionnées

Anglais/Allemand/Français/Espagnol/Italien/Suédois/Chinois simplifié/Chinois traditionnel/Japonais



- (1) Appuyez sur .  
Le menu de réglage apparaît.
- (2) Sélectionnez  (Réglages).
- (3) Vous pouvez changer la langue en sélectionnant  (Langue).

	Anglais
	Allemand
	Français
	Espagnol
	Italien
	Suédois
	Chinois simplifié
	Chinois traditionnel
	Japonais

- (4) Sélectionnez .  
La langue sélectionnée est définie.

## 2-12 Affichage du logo EIZO

Le logo EIZO apparaît à l'écran lors de la mise sous tension du moniteur. Cette fonction permet d'activer ou de désactiver l'affichage du logo EIZO.





- (1) Appuyez sur  pour mettre le moniteur hors tension.
- (2) Appuyez sur  tout en maintenant la touche  enfoncée pour mettre le moniteur sous tension.  
Vous pouvez modifier l'affichage du logo EIZO en effectuant l'opération décrite à l'étape 2.

## 2-13 Restauration des réglages par défaut [Restaurer]

Il existe deux types de restauration : la restauration du réglage de la couleur au réglage par défaut et la restauration de tous les réglages aux réglages par défaut.

### • Restauration des valeurs de réglage de la couleur





Seules les valeurs de réglage du mode FineContrast actuel sont rétablies aux paramètres par défaut (réglages d'usine).

- (1) Appuyez sur .  
Le menu de réglage apparaît.
- (2) Sélectionnez  (Outil).
- (3) Sélectionnez  (Restaurer).  
Si vous ne voulez pas effectuer de restauration, sélectionnez .
- (4) Sélectionnez  (Couleur (CUS\*)).  
Les valeurs de réglage de la couleur sont rétablies aux paramètres par défaut.

\* Le mode FineContrast actuel s'affiche.

### • Restauration de tous les paramètres par défaut (réglages d'usine)

Restaurez tous les paramètres par défaut (réglages d'usine).

- (1) Appuyez sur .  
Le menu de réglage apparaît.
- (2) Sélectionnez  (Outil).
- (3) Sélectionnez  (Restaurer).  
Si vous ne voulez pas effectuer de restauration, sélectionnez .
- (4) Sélectionnez  (Tout).  
Toutes les valeurs de réglages sont rétablies aux paramètres par défaut.

#### Attention

- Après restauration, l'opération ne peut pas être annulée.

# Chapitre 3 Branchement des câbles

## 3-1 Raccordement de deux PC au moniteur

Deux ordinateurs peuvent être raccordés au moniteur via le connecteur DVI-D et le connecteur D-Sub mini à 15 broches situés à l'arrière du moniteur.

### Exemples de branchement

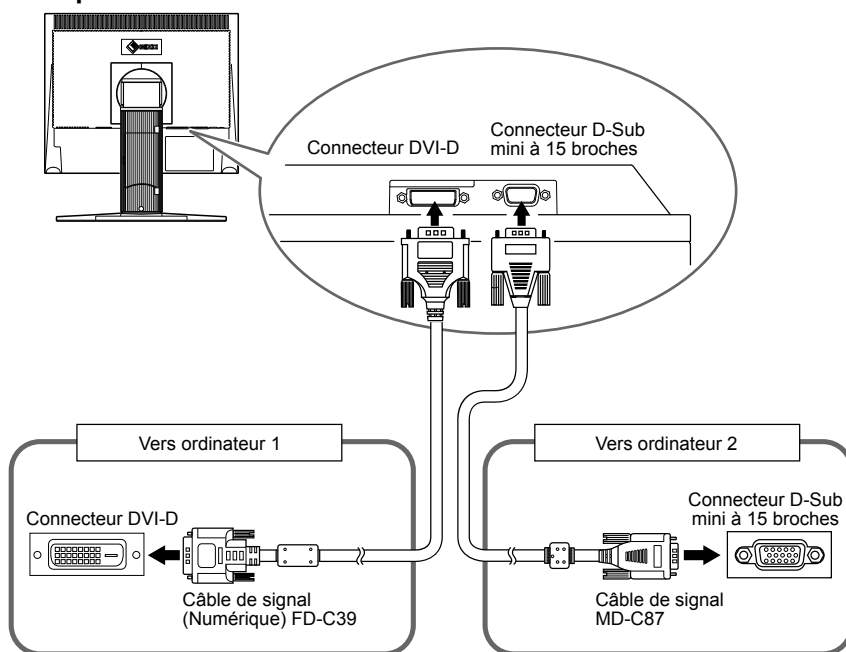

- **Commutation du signal d'entrée**

Le signal d'entrée change chaque fois que vous appuyez sur **S**.

Lorsque le signal est commuté, le nom du port d'entrée actif s'affiche dans le coin supérieur droit de l'écran.

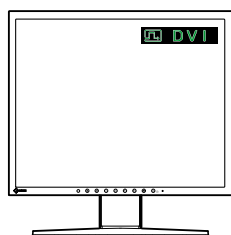





- **Réglage de la sélection automatique du signal d'entrée [SignalEnt.]**

**Activer** : Lorsque l'un des ordinateurs est mis hors tension ou passe en mode économie d'énergie, le moniteur affiche automatiquement les signaux de l'autre ordinateur.



**Desactiver** : Le moniteur ne détecte pas automatiquement les signaux de l'ordinateur. Changez le signal d'entrée en appuyant sur **(S)**.

(1) Appuyez sur .

Le menu de réglage apparaît.

(2) Sélectionnez  (Outil).

(3) Vous pouvez alterner entre les réglages Activer et Desactiver en sélectionnant  (SignalEnt.).

	Activer
	Desactiver

(4) Sélectionnez .

Le mode sélectionné est défini.





**Remarque**



- Lorsque [SignalEnt.] est réglé sur « Activer », la fonction économie d'énergie du moniteur n'est effective que si les deux ordinateurs sont en mode économie d'énergie.

# Chapitre 4 Dépannage

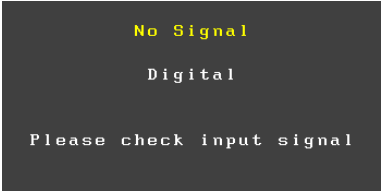
Si un problème persiste après application des corrections proposées, veuillez prendre contact avec votre revendeur local.

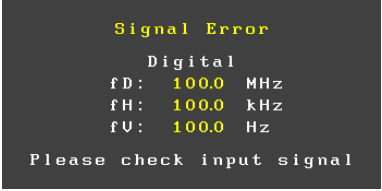
- Problèmes de non-affichage d'images → Voir n° 1 à n° 2.
- Problèmes d'images (entrée numérique) → Voir n° 3 à n° 9.
- Problèmes d'images (entrée analogique) → Voir n° 3 à n° 12.
- Autres problèmes → Voir n° 13 à n° 15.
- Problèmes de connexion USB → Voir n° 16.

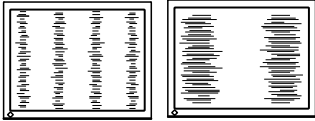
Problèmes	Cause et solution
<b>1. Aucune image</b> <ul style="list-style-type: none"> <li>• Le voyant Tension ne s'allume pas.</li> </ul>	<ul style="list-style-type: none"> <li>• Vérifiez que le cordon d'alimentation est correctement raccordé. Si le problème persiste, mettez le moniteur hors tension, puis remettez-le sous tension après quelques minutes.</li> <li>• Appuyez sur .</li> </ul>
<ul style="list-style-type: none"> <li>• Le voyant Tension s'allume en bleu.</li> </ul>	<ul style="list-style-type: none"> <li>• Augmentez le niveau de la valeur de réglage RGB pour le réglage [Gain]. (voir <a href="#">page 16</a>)</li> </ul>
<ul style="list-style-type: none"> <li>• Le voyant Tension s'allume en orange.</li> </ul>	<ul style="list-style-type: none"> <li>• Changez le signal d'entrée en appuyant sur .</li> <li>• Appuyez sur une touche du clavier ou utilisez la souris.</li> <li>• Vérifiez si l'ordinateur est sous tension.</li> </ul>
<b>2. Le message ci-dessous s'affiche.</b> <ul style="list-style-type: none"> <li>• Ce message s'affiche si aucun signal n'est entré.</li> </ul> 	<p>Ce message s'affiche lorsque le signal n'est pas correctement entré, même si le moniteur fonctionne correctement.</p> <ul style="list-style-type: none"> <li>• Le message illustré à gauche risque de s'afficher, étant donné que certains ordinateurs n'émettent pas de signal dès leur mise sous tension.</li> <li>• Vérifiez si l'ordinateur est sous tension.</li> <li>• Vérifiez que le câble de signal est correctement branché.</li> <li>• Changez le signal d'entrée en appuyant sur .</li> </ul>
<ul style="list-style-type: none"> <li>• Le message indique que le signal d'entrée est en dehors de la bande de fréquence spécifiée. (Cette fréquence de signal s'affiche en jaune.) Exemple :</li> </ul> 	<ul style="list-style-type: none"> <li>• Vérifiez si le réglage du signal de votre ordinateur correspond aux paramètres de résolution et de fréquence verticale du moniteur. (Voir la section « Résolutions/Fréquences compatibles » au verso de la page de couverture du manuel d'installation.)</li> <li>• Redémarrez l'ordinateur.</li> <li>• Sélectionnez un mode d'affichage approprié à l'aide de l'utilitaire de la carte vidéo. Consultez le manuel de la carte vidéo pour plus d'informations. fD : Fréquence de point (Affiché uniquement à l'entrée des signaux numériques) fH : Fréquence horizontale fV : Fréquence verticale</li> </ul>
<b>3. L'écran est trop lumineux ou trop sombre.</b>	<ul style="list-style-type: none"> <li>• Réglez-le à l'aide de [Luminosité] ou [Contraste]. (Le rétroéclairage du moniteur LCD a une durée de vie limitée. Si l'écran s'assombrit ou scintille, prenez contact avec votre revendeur.)</li> </ul>
<b>4. Les caractères sont flous.</b>	<ul style="list-style-type: none"> <li>• Vérifiez si le réglage du signal de votre ordinateur correspond aux paramètres de résolution et de fréquence verticale du moniteur. (Voir la section « Résolutions/Fréquences compatibles » au verso de la page de couverture du manuel d'installation.)</li> <li>• Réglez la netteté [Netteté]. (voir <a href="#">page 18</a>)</li> </ul>
<b>5. Des images rémanentes s'affichent.</b>	<ul style="list-style-type: none"> <li>• Utilisez un économiseur d'écran ou la fonction de veille en cas d'affichage prolongé d'une image.</li> <li>• Les images rémanentes sont spécifiques aux moniteurs LCD. Évitez d'afficher la même image pendant trop longtemps.</li> </ul>
<b>6. Des points verts/rouges/blancs ou des points défectueux restent affichés sur l'écran.</b>	<ul style="list-style-type: none"> <li>• C'est une caractéristique du panneau LCD et non un défaut.</li> </ul>

Problèmes	Cause et solution
7. Un moirage ou des marques de pression restent sur l'écran.	<ul style="list-style-type: none"> <li>Affichez un écran blanc ou noir sur le moniteur. Le problème peut être ainsi résolu.</li> </ul>
8. Le contour des lettres est coloré.	<ul style="list-style-type: none"> <li>Si le réglage [Netteté] est défini sur un niveau élevé, les caractères affichés sur le moniteur peuvent être colorés.</li> </ul>
9. Des parasites apparaissent sur l'écran.	<ul style="list-style-type: none"> <li>Lorsque les signaux du système HDCP sont entrés, il est possible que les images normales ne s'affichent pas immédiatement à l'écran.</li> </ul>
10. La position d'affichage est incorrecte. 	<ul style="list-style-type: none"> <li>Positionnez correctement l'image à l'intérieur de la zone d'affichage à l'aide de la fonction [Position]. (voir <a href="#">page 12</a>)</li> <li>Si le problème persiste, utilisez l'utilitaire de la carte vidéo, s'il est disponible, pour modifier la position d'affichage.</li> </ul>
11. Des barres verticales s'affichent à l'écran ou une partie de l'image scintille. 	<ul style="list-style-type: none"> <li>Effectuez un réglage à l'aide de [Horloge]. (voir <a href="#">page 11</a>)</li> </ul>
12. Tout l'écran scintille ou est flou. 	<ul style="list-style-type: none"> <li>Réglez l'écran à l'aide de la fonction [Phase]. (voir <a href="#">page 11</a>)</li> </ul>
13. Le menu de réglage ne s'affiche pas.	<ul style="list-style-type: none"> <li>Vérifiez si la fonction de verrouillage est activée. (voir <a href="#">page 19</a>)</li> </ul>
14. La fonction de réglage automatique ne fonctionne pas correctement.	<ul style="list-style-type: none"> <li>Cette fonction est inopérante lorsqu'un signal numérique est entré.</li> <li>Vérifiez si la fonction de verrouillage est activée. (voir <a href="#">page 19</a>)</li> <li>Cette fonction ne peut être correctement utilisée avec certaines cartes vidéo.</li> </ul>
15. Pas de son.	<ul style="list-style-type: none"> <li>Vérifiez que le câble à mini-prise est correctement branché.</li> <li>Vérifiez si le volume est réglé sur 0.</li> <li>Vérifiez les réglages de l'ordinateur et du logiciel audio.</li> </ul>
16. Le moniteur raccordé avec le câble USB n'est pas détecté.	<ul style="list-style-type: none"> <li>Vérifiez que le câble USB est correctement raccordé.</li> <li>Effectuez la procédure suivante pour vérifier l'état. <ul style="list-style-type: none"> <li>Redémarrez l'ordinateur.</li> </ul> </li> <li>Assurez-vous que l'ordinateur et le système d'exploitation sont compatibles USB. (Pour toute information sur la compatibilité USB de vos périphériques, consultez leur fabricant respectif.)</li> <li>Vérifiez le réglage du BIOS pour la connexion USB si votre ordinateur fonctionne sous Windows. (Consultez le mode d'emploi de l'ordinateur pour plus d'informations.)</li> </ul>

# Chapitre 5 Référence

## 5-1 Fixation d'un bras

Le pied peut être retiré et remplacé par un bras (ou un autre support) à fixer au moniteur. Utilisez un bras ou un pied EIZO en option.

### [Fixation]

**1** Posez le moniteur LCD sur un tissu propre étalé sur une surface stable avec la surface du panneau tournée vers le bas.

**2** Déposez le pied. (Préparez un tournevis.)

Dévissez les quatre vis fixant l'appareil et le pied à l'aide du tournevis.

**3** Fixez le moniteur au bras ou au pied.

Fixez le moniteur au bras ou au support à l'aide des vis spécifiées dans le manuel d'utilisation du bras ou du support.

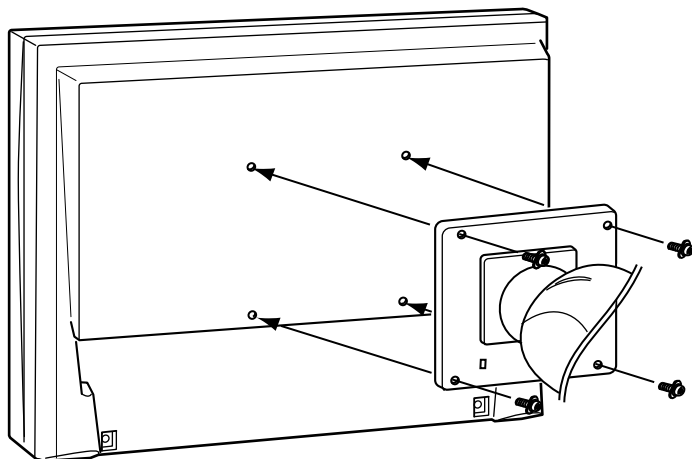

### Attention

- Fixez le bras ou le support conformément aux instructions des manuels d'utilisation.
- Avant d'utiliser un bras ou un support d'une autre marque, vérifiez les points suivants et choisissez un bras ou un support conforme à la norme VESA. Utilisez les vis M4 × 12 mm fournies avec le moniteur.
  - Espacement entre les trous de vis : 100 mm × 100 mm
  - Epaisseur de la plaque : 2,6 mm
  - Suffisamment solide pour supporter le poids du moniteur (à l'exception du support) et les accessoires tels que les câbles.
- Si vous utilisez un bras ou un support, fixez-le selon les angles d'inclinaison du moniteur suivants :
  - jusqu'à 45° vers le haut et 45° vers le bas (affichage horizontal et vertical, rotation de 90° vers la droite)
- Raccordez les câbles après avoir fixé le bras.
- Si vous avez besoin d'ôter le pied EZ-UP, tournez légèrement le panneau du moniteur vers la gauche et vers la droite afin de faire apparaître les quatre vis placées sous le pied. Dévissez ensuite les quatre vis.

## 5-2 Mode économie d'énergie

### ■ Entrée analogique

Ce moniteur est conforme à la norme VESA DPMS.

#### [Système d'économie d'énergie]

Ordinateur		Moniteur	Voyant Tension
En fonctionnement		En fonctionnement	Bleu
Economie d'énergie	VEILLE INTERROMPUE ARRETEE	Economie d'énergie	Orange

#### [Procédure de reprise]

- Appuyez sur une touche du clavier ou déplacez la souris pour revenir à l'écran normal.

### ■ Entrée numérique

Ce moniteur est conforme à la norme DVI DMPM.

#### [Système d'économie d'énergie]

Le moniteur passe en mode économie d'énergie en cinq secondes, selon le réglage de votre ordinateur.

Ordinateur	Moniteur	Voyant Tension
En fonctionnement	En fonctionnement	Bleu
Economie d'énergie	Economie d'énergie	Orange

#### [Procédure de reprise]

- Appuyez sur une touche du clavier ou déplacez la souris pour revenir à l'écran normal.

## 5-3 Nettoyage

Si nécessaire, vous pouvez enlever les taches de la carrosserie et la surface de l'écran en humidifiant partiellement un chiffon avec de l'eau.

#### Attention

- L'alimentation du moniteur est coupée en débranchant le cordon d'alimentation.
- Le moniteur consomme de l'énergie même lorsqu'un signal d'entrée sonore est détecté.

#### Attention

- Les produits chimiques tels que l'alcool et les solutions antiseptiques peuvent provoquer des variations du brillant, ternir et atténuer la carrosserie ou du panneau et détériorer la qualité de l'image.
- N'utilisez jamais de diluant, de la benzine, de cire et de poudre abrasive, ce qui peut endommager la carrosserie ou le panneau.

#### Remarque





- L'outil ScreenCleaner en option est recommandé pour nettoyer la carrosserie et la surface de l'écran.

## 5-4 Spécifications

Panneau LCD		Ecran LCD couleur TFT 19 pouces (480 mm), anti-reflet Angle de visualisation : horizontal 178°, vertical 178° (CR :10 ou plus)
Pas de masque		0,294 mm
Fréquence de balayage horizontal		Analogique : 24,8-80 kHz Numérique : 31 à 64 Hz
Fréquence de balayage vertical		Analogique : 50 à 75 Hz (non entrelacé) Numérique : 59 à 61 Hz (non entrelacé) (VGA TEXT : 65 à 71 Hz)
Résolution		1 280 points × 1 024 lignes
Fréquence de point maximale		Analogique : 135 MHz Numérique : 108 MHz
Couleur affichable maximale		Environ 16,77 millions de couleurs
Zone d'affichage (H × V)		376,3 mm × 301,0 mm
Alimentation		100 à 120 VCA ±10 %, 50/60 Hz 0,65 A 200 à 240 VCA ±10 %, 50/60 Hz 0,4 A
Consommation électrique	Affichage à l'écran allumé	45W ou moins (haut-parleur en marche) 40W ou moins (haut-parleur arrêté)
	Mode économie d'énergie	0,8 W ou moins (pour une entrée de signal unique, lorsque la mini-prise stéréo n'est pas raccordée)
	Touche d'alimentation éteinte	0,7 W ou moins
Connecteur de signal d'entrée		Connecteur DVI-D (compatible HDCP), D-Sub mini à 15 broches
Signal d'entrée analogique (Sync)		Séparé, TTL, positif/négatif
Signal d'entrée analogique (Vidéo)		Analogique, positif (0,7 Vc-c/75 Ω)
Système de transmission de signal numérique		TMDS (Liaison simple)
Mémoire de signaux vidéo		Signal analogique : 26 (prédéfini : 21)
Sortie audio		Sortie du haut-parleur : 0,5 W + 0,5 W (8 Ω, THD : 10 % ou moins) Sortie du casque : 2 mW + 2 mW
Entrée de ligne		Impédance d'entrée : 48 kΩ (typ.) Niveau d'entrée : 1,0 V eff. (maxi.)
Plug & Play		VESA DDC 2B / Structure EDID 1.3
Dimensions (largeur) × (hauteur) × (profondeur)	Unité principale (pied inclinable inclus)	405 mm (15,9 pouces) × 416 mm (16,4 pouces) × 205 mm (8,1 pouces)
	Unité principale (pied réglable en hauteur inclus)	405 mm (15,9 pouces) × 406,5-506,5 mm (16,0-19,9 pouces) × 205 mm (8,1 pouces)
	Unité principale (pied ArcSwing2 inclus)	405 mm (15,9 pouces) × 288-423,5 mm (11,3-16,7 pouces) × 200 mm (7,9 pouces)
	Unité principale (pied EZ-UP inclus)	405 mm (15,9 pouces) × 347,7-507 mm (13,7-20,0 pouces) × 246,8 - 277,6 mm (9,7-10,9 pouces)
	Unité principale (sans pied)	405 mm (15,9 pouces) × 334 mm (13,1 pouces) × 61,5 mm (2,4 pouces)

Poids	Unité principale (ped inclinable inclus)	6,0 kg (13,2 lbs.)
	Unité principale (ped réglable en hauteur inclus)	7,2 kg (15,9 lbs.)
	Unité principale (ped ArcSwing2 inclus)	7,0 kg (15,4 lbs.)
	Unité principale (ped EZ-UP inclus)	8,8 kg (19,4 lbs.)
	Unité principale (sans ped)	5,2 kg (11,5 lbs.)
Plage de déplacement	Pied inclinable	Inclinaison : 30° vers le haut, 5° vers le bas
	Pied réglable en hauteur	Inclinaison : 30° vers le haut, 0° vers le bas Pivot : 35° vers la droite, 35° vers la gauche Hauteur réglable : 100 mm (3,9 pouces) Rotation : 90° vers la droite
	Pied ArcSwing2	Inclinaison : 60° vers le haut, 5° vers le bas Pivot : 172° vers la droite, 172° vers la gauche Hauteur réglable : 134,5 mm (5,3 pouces)
	Pied EZ-UP	Inclinaison : 25° vers le haut, 0° vers le bas Pivot : 172° vers la droite, 172° vers la gauche Hauteur réglable : 159,3 mm (6,3 pouces) Rotation : -10° à 92° vers la droite
Conditions ambiantes	Température	Température de fonctionnement : 0 °C - 35 °C (32 °F - 95 °F) Température d'entreposage : -20 °C - 60 °C (-4 °F - 140°F)
	Humidité	Humidité relative : 30 % à 80 % (pas de condensation)
USB	Norme	USB Specification Revision 2.0
	Port	Port amont × 1

### Principaux réglages par défaut (réglages d'usine)

BrightRegulator		Desactiver
Mode FineContrast		Personnaliser
Veille		Desactiver
Langue		Anglais

### Dimensions externes (pied inclinable)

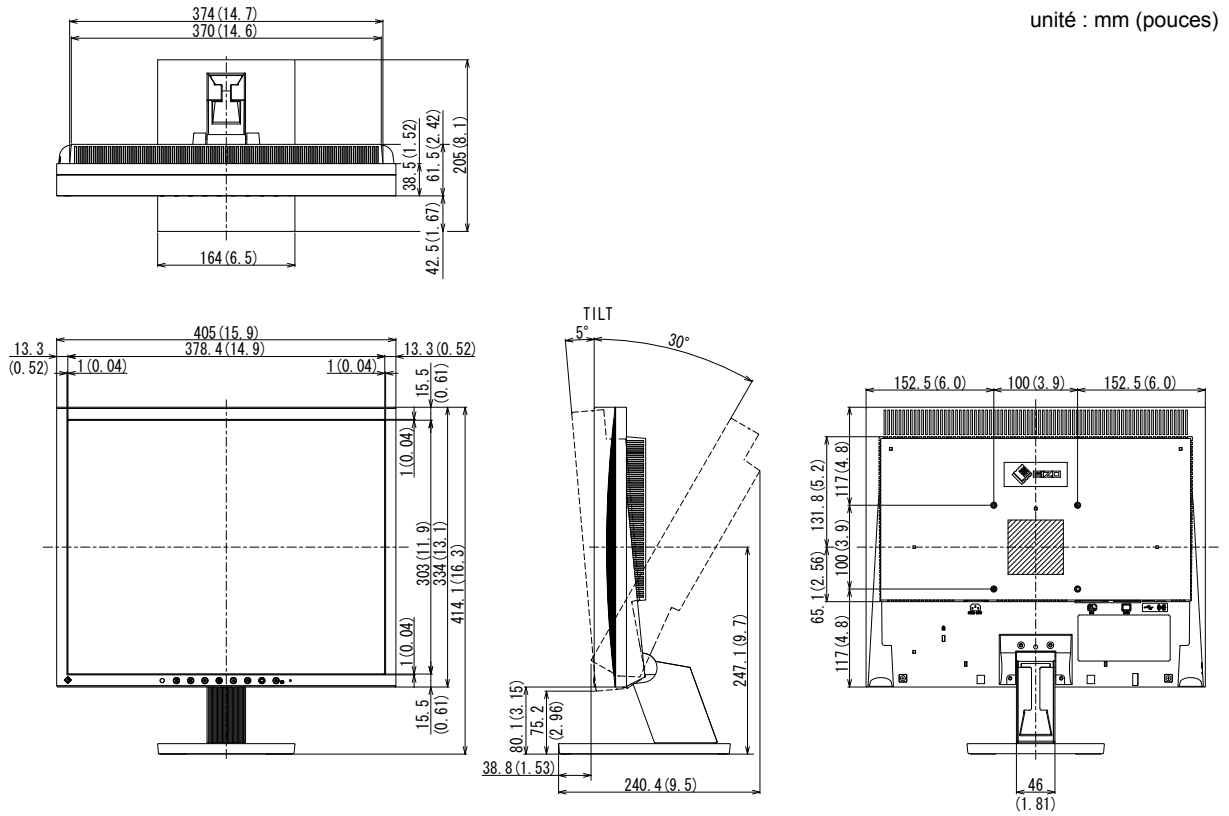

### Dimensions externes (pied réglable en hauteur)

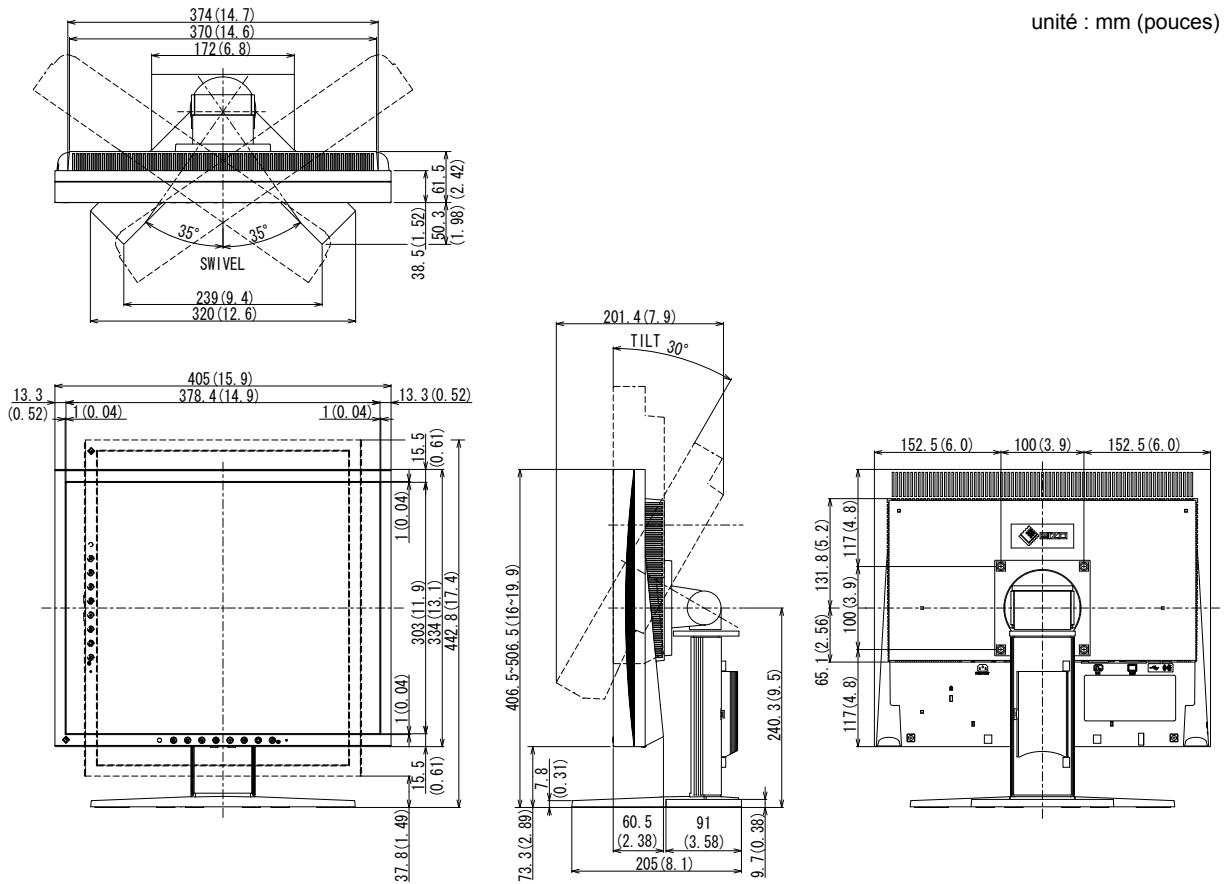



### Dimensions externes (pied ArcSwing2)

unité : mm (pouces)

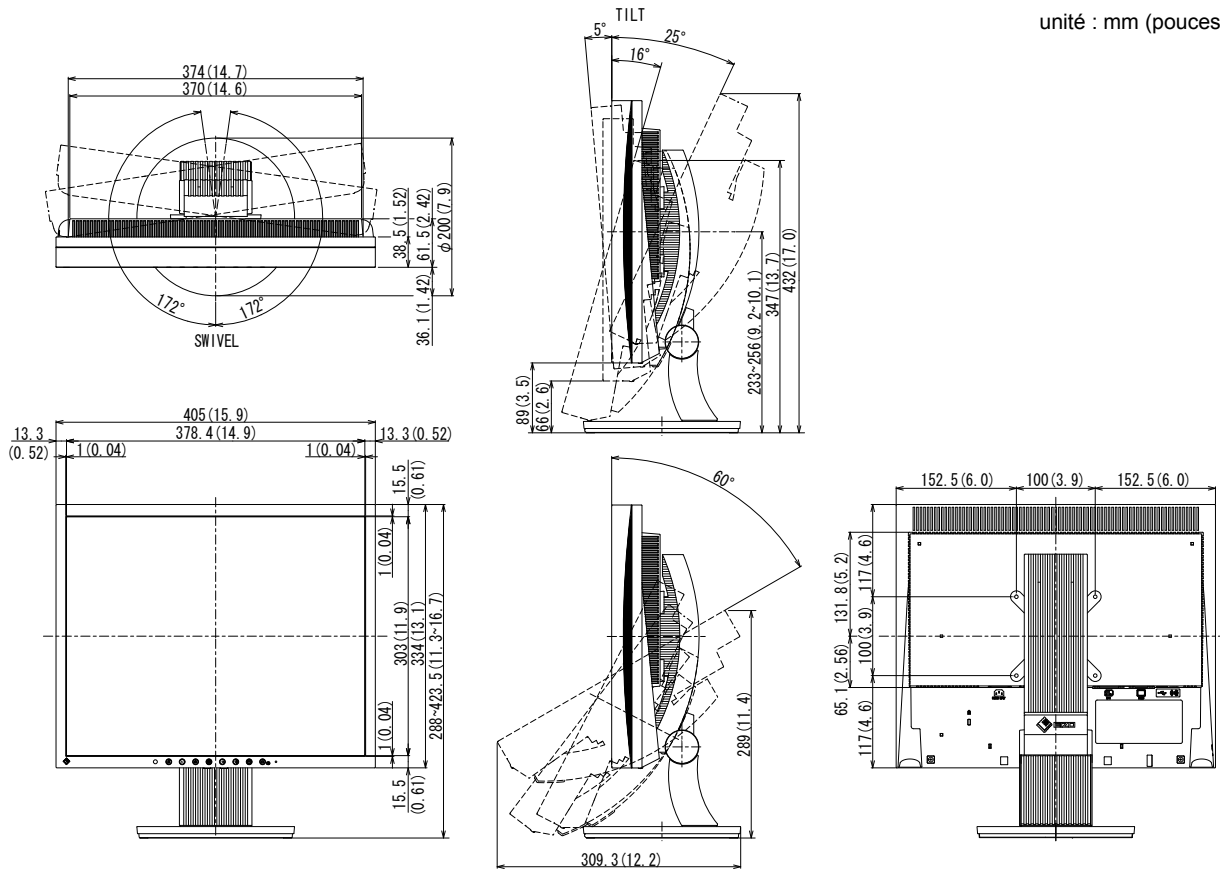

### Dimensions externes (pied EZ-UP)

unité : mm (pouces)

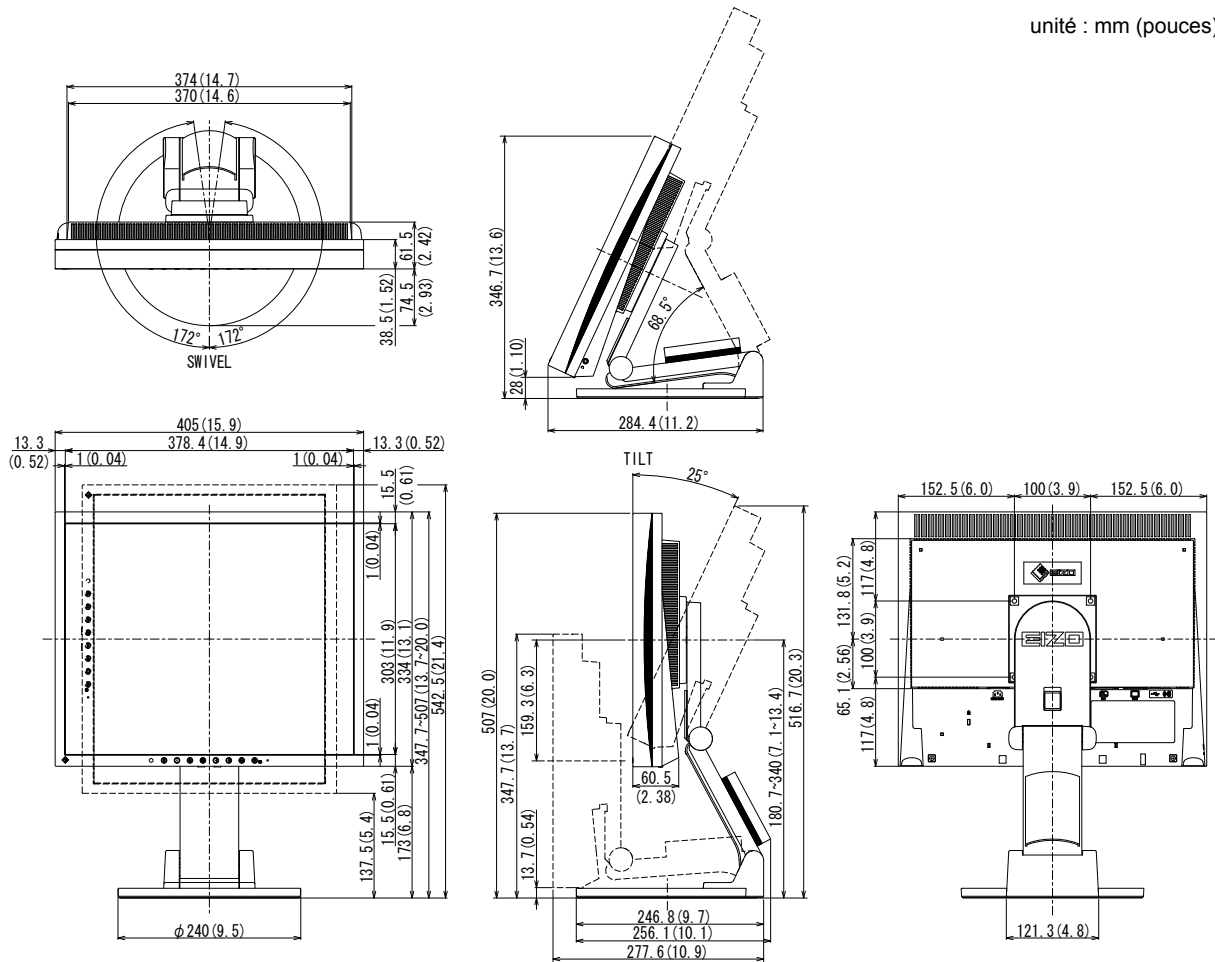

## Affectation des broches du connecteur

- Connecteur DVI-D

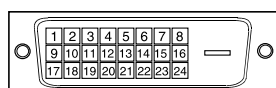

Broche n°	Signal	Broche n°	Signal	Broche n°	Signal
1	T.M.D.S. Data 2-	9	T.M.D.S. Data1-	17	T.M.D.S. Data0-
2	T.M.D.S. Data 2+	10	T.M.D.S. Data1+	18	T.M.D.S. Data0+
3	T.M.D.S. Data2/4 Shield	11	T.M.D.S. Data1/3 Shield	19	T.M.D.S. Data0/5 Shield
4	NC*	12	NC*	20	NC*
5	NC*	13	NC*	21	NC*
6	DDC Clock (SCL)	14	+5V Power	22	T.M.D.S. Clock shield
7	DDC Data (SDA)	15	Ground (return for +5V, Hsync, and Vsync)	23	T.M.D.S. Clock+
8	NC*	16	Hot Plug Detect	24	T.M.D.S. Clock-

(NC\* : pas de connexion)

- Connecteur D-Sub mini à 15 broches

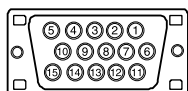

Broche n°	Signal	Broche n°	Signal	Broche n°	Signal
1	Red video	6	Red video ground	11	Ground
2	Green video	7	Green video ground	12	Data (SDA)
3	Blue video	8	Blue video ground	13	H. Sync
4	Ground	9	NC*	14	V. Sync
5	NC*	10	Ground	15	Clock (SCL)

(NC\* : pas de connexion)

- Port USB

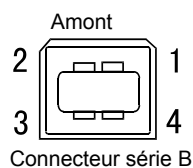

Contact N°	Signal	Remarques
1	VCC	Cable power
2	- Data	Serial data
3	+ Data	Serial data
4	Ground	Cable ground

### Liste d'options

Kit de nettoyage	ScreenCleaner de EIZO
Haut-parleur	i•Sound L3

## 5-5 Glossaire

### Horloge

Le moniteur à entrée analogique doit reproduire une horloge de la même fréquence que la fréquence de point du système vidéo utilisé, lorsque le signal d'entrée analogique est converti en un signal numérique pour afficher l'image. Cette opération est appelée réglage d'horloge. Si l'impulsion d'horloge n'est pas correctement réglée, des barres verticales apparaissent sur l'écran.

### Contrast Enhancer

La fonction Contrast Enhancer permet de reproduire des images avec des contrastes plus prononcés en compensant la valeur gamma ainsi qu'en ajustant la luminosité du rétro-éclairage et le niveau de gain en fonction de l'état de l'image.

### DDC/CI (Display Data Channel/Command Interface)

Norme VESA standardisant l'échange interactif des informations de réglage, etc. entre un ordinateur et le moniteur.

### DVI (Digital Visual Interface, Interface visuelle numérique)

DVI est une norme d'interface numérique. L'interface DVI permet la transmission directe des données numériques du PC sans perte.

Ceci inclut le système de transmission TMDS et les connecteurs DVI. Il existe deux types de connecteurs DVI.

Le premier est le connecteur DVI-D réservé à l'entrée de signaux numériques. L'autre est le connecteur DVI-I qui accepte des signaux numériques et analogiques.

### DVI DMPM (DVI Digital Monitor Power Management)

DVI DMPM est une fonction d'économie d'énergie adaptée à l'interface numérique. L'état « moniteur allumé » (mode de fonctionnement normal) et « actif éteint » (mode économie d'énergie) sont indispensables pour le mode d'alimentation DVI DMPM du moniteur.

### Gain

Cette fonction est utilisée pour régler chaque paramètre de couleur pour le rouge, le vert et le bleu. Un moniteur LCD peut afficher des couleurs en faisant passer la lumière par le filtre coloré du panneau. Le rouge, le vert et le bleu sont les trois couleurs primaires. Toutes les couleurs affichées à l'écran sont une combinaison de ces trois couleurs. Le ton peut être modifié en réglant l'intensité de lumière (volume) traversant le filtre de chaque couleur.

### Gamma

Généralement, la luminosité du moniteur varie de façon non linéaire selon le niveau du signal d'entrée ; c'est ce qu'on appelle la « caractéristique Gamma ». Une valeur gamma faible génère une image peu contrastée alors qu'une valeur gamma élevée augmente le contraste de l'image.

### HDCP (High-bandwidth Digital Contents Protection)

Système de codage des signaux numériques développé pour protéger contre la copie les contenus numériques, tels que la vidéo, la musique, etc. La technologie HDCP permet de sécuriser la transmission des contenus numériques en codant côté sortie le contenu envoyé via un terminal DVI et en le décodant ensuite côté entrée.

Aucun contenu numérique ne peut être reproduit si les équipements côtés sortie et entrée ne sont pas compatibles HDCP.

### Phase

La phase correspond à un délai d'échantillonnage pour convertir le signal analogique d'entrée en un signal numérique. Le réglage de phase permet de régler le délai. Il est recommandé d'effectuer le réglage de phase une fois que l'horloge est correctement réglée.

## **Réglage du niveau**

Le réglage du niveau permet de contrôler les niveaux de sortie des signaux afin d'afficher toute la palette de couleurs. Il est recommandé d'effectuer le réglage du niveau avant d'effectuer le réglage de la couleur.

## **Résolution**

Le panneau LCD est constitué d'un grand nombre de pixels de la taille spécifiée qui s'allument pour former l'image affichée à l'écran. Le moniteur est constitué de 1 280 pixels horizontaux et 1 024 pixels verticaux. A une résolution de 1 280 × 1 024, tous les pixels sont affichés en plein écran (1:1).

## **sRGB (Norme RGB)**

Norme internationale pour la reproduction des couleurs et de l'espace couleur sur les périphériques (tels que les moniteurs, les imprimantes, les appareils photos numériques et les scanners). La norme sRGB permet aux internautes d'assurer une synchronisation précise des couleurs en tant que moyen de synchronisation des couleurs simple pour l'utilisation de l'Internet.

## **Température**

La température de couleur est une méthode de mesure de la tonalité du blanc, indiquée généralement en degrés Kelvin. L'écran devient rougeâtre à basse température et bleuâtre à température élevée, comme la température de la flamme.

5 000 K : blanc légèrement rougeâtre

6 500 K : blanc chaud, comparable à du papier blanc

9 300 K : blanc légèrement bleuté

## **TMDS (Transition Minimized Differential Signaling)**

Méthode de transmission de signal pour l'interface numérique.

## **VESA DPMS (Video Electronics Standards Association - Display Power Management Signaling)**

L'association VESA définit la normalisation des signaux d'ordinateurs (carte vidéo) pour l'économie d'énergie des moniteurs d'ordinateurs. DPMS définit l'état du signal entre l'ordinateur et le moniteur.

## 5-6 Synchronisation prédéfinie

Le tableau suivant indique la synchronisation vidéo prédéfinie en usine (pour les signaux analogiques uniquement).

Mode	Fréquence de point		Fréquence		Polarité
			Horizontale : kHz	Verticale : Hz	
VGA 640×480 @ 60 Hz	25,2 MHz	Horizontale	31,47	Négative	
		Verticale	59,94	Négative	
VGA 720×400 @ 70 Hz	28,3 MHz	Horizontale	31,47	Négative	
		Verticale	70,09	Positive	
Macintosh 640×480 @ 67 Hz	30,2 MHz	Horizontale	35,00	Négative	
		Verticale	66,67	Négative	
Macintosh 832×624 @ 75 Hz	57,3 MHz	Horizontale	49,72	Négative	
		Verticale	74,55	Négative	
Macintosh 1 152×870 @ 75 Hz	100,0 MHz	Horizontale	68,68	Négative	
		Verticale	75,06	Négative	
Macintosh 1 280×960 @ 75 Hz	126,2 MHz	Horizontale	74,76	Positive	
		Verticale	74,76	Positive	
VESA 640×480 @ 72 Hz	31,5 MHz	Horizontale	37,86	Négative	
		Verticale	72,81	Négative	
VESA 640×480 @ 75 Hz	31,5 MHz	Horizontale	37,50	Négative	
		Verticale	75,00	Négative	
VESA 800×600 @ 56 Hz	36,0 MHz	Horizontale	35,16	Positive	
		Verticale	56,25	Positive	
VESA 800×600 @ 60 Hz	40,0 MHz	Horizontale	37,88	Positive	
		Verticale	60,32	Positive	
VESA 800×600 @ 72 Hz	50,0 MHz	Horizontale	48,08	Positive	
		Verticale	72,19	Positive	
VESA 800×600 @ 75 Hz	49,5 MHz	Horizontale	46,88	Positive	
		Verticale	75,00	Positive	
VESA 1 024×768 @ 60 Hz	65,0 MHz	Horizontale	48,36	Négative	
		Verticale	60,00	Négative	
VESA 1 024×768 @ 70 Hz	75,0 MHz	Horizontale	56,48	Négative	
		Verticale	70,07	Négative	
VESA 1 024×768 @ 75 Hz	78,8 MHz	Horizontale	60,02	Positive	
		Verticale	75,03	Positive	
VESA 1 152×864 @ 75 Hz	108,0 MHz	Horizontale	67,50	Positive	
		Verticale	75,00	Positive	
VESA 1 280×960 @ 60 Hz	108,0 MHz	Horizontale	60,00	Positive	
		Verticale	60,00	Positive	
VESA 1 280×1 024 @ 60 Hz	108,0 MHz	Horizontale	63,98	Positive	
		Verticale	60,02	Positive	
VESA 1 280×1 024 @ 75 Hz	135,0 MHz	Horizontale	79,98	Positive	
		Verticale	75,03	Positive	
PC-9801 640×400 @ 56 Hz	21,1 MHz	Horizontale	24,83	Négative	
		Verticale	56,42	Négative	
PC-9821 AP2 640×400 @ 70 Hz	25,2 MHz	Horizontale	31,48	Négative	
		Verticale	70,10	Négative	

### Attention

- La position de l'écran peut être décalée, selon l'ordinateur raccordé, ce qui peut nécessiter un réglage de l'écran à l'aide du menu de réglage.
- Si un signal différent de ceux énumérés dans le tableau est entré, réglez l'écran à l'aide du menu de réglage. Toutefois, l'affichage à l'écran peut toujours être incorrect même après réglage.
- Lorsque des signaux entrelacés sont utilisés, l'écran ne peut pas s'afficher correctement même après avoir réglé l'écran à l'aide du menu de réglage.



Congratulations!

The display you have just purchased carries the TCO'03 Displays label. This means that your display is designed, manufactured and tested according to some of the strictest quality and environmental requirements in the world. This makes for a high performance product, designed with the user in focus that also minimizes the Impact on our natural environment.

Some of the features of the TCO'03 Display requirements:

#### Ergonomics

- Good visual ergonomics and image quality in order to improve the working environment for the user and to reduce sight and strain problems. Important parameters are luminance, contrast, resolution, reflectance, colour rendition and image stability.

#### Energy

- Energy-saving mode after a certain time - beneficial both for the user and environment
- Electrical safety

#### Emissions

- Electromagnetic fields
- Noise emissions

#### Ecology

- The products must be prepared for recycling and the manufacturer must have a certified environmental management system such as EMAS or ISO 14000
- Restrictions on
  - chlorinated and brominated flame retardants and polymers
  - heavy metals such as cadmium, mercury and lead.

The requirements included in this label have been developed by TCO Development in co-operation with scientists, experts, users as well as manufacturers all over the world. Since the end of the 1980s TCO has been involved in influencing the development of IT equipment in a more user-friendly direction. Our labeling system with displays in 1992 and is now requested by users and IT-manufacturers all over the world.

**For more information, please visit  
[www.tcodevelopment.com](http://www.tcodevelopment.com)**

For U.S.A. , Canada, etc. (rated 100-120 Vac) Only

## FCC Declaration of Conformity

**We, the Responsible Party**

EIZO NANAOTECHNOLOGIES INC.

5710 Warland Drive, Cypress, CA 90630

Phone: (562) 431-5011

**declare that the product**

Trade name: EIZO

Model: FlexScan S1932

**is in conformity with Part 15 of the FCC Rules. Operation of this product is subject to the following two conditions: (1) this device may not cause harmful interference, and (2) this device must accept any interference received, including interference that may cause undesired operation.**

This equipment has been tested and found to comply with the limits for a Class B digital device, pursuant to Part 15 of the FCC Rules. These limits are designed to provide reasonable protection against harmful interference in a residential installation. This equipment generates, uses, and can radiate radio frequency energy and, if not installed and used in accordance with the instructions, may cause harmful interference to radio communications. However, there is no guarantee that interference will not occur in a particular installation. If this equipment does cause harmful interference to radio or television reception, which can be determined by turning the equipment off and on, the user is encouraged to try to correct the interference by one or more of the following measures.

- \* Reorient or relocate the receiving antenna.
- \* Increase the separation between the equipment and receiver.
- \* Connect the equipment into an outlet on a circuit different from that to which the receiver is connected.
- \* Consult the dealer or an experienced radio/TV technician for help.

Changes or modifications not expressly approved by the party responsible for compliance could void the user's authority to operate the equipment.

### Note

Use the attached specified cable below or EIZO signal cable with this monitor so as to keep interference within the limits of a Class B digital device.

- AC Cord
- Shielded Signal Cable (enclosed)

## Canadian Notice

This Class B digital apparatus complies with Canadian ICES-003.

Cet appareil numérique de la classe B est conforme à la norme NMB-003 du Canada.

### **Hinweise zur Auswahl des richtigen Schwenkarms für Ihren Monitor**

Dieser Monitor ist für Bildschirmarbeitsplätze vorgesehen. Wenn nicht der zum Standardzubehör gehörige Schwenkarm verwendet wird, muss statt dessen ein geeigneter anderer Schwenkarm installiert werden. Bei der Auswahl des Schwenkarms sind die nachstehenden Hinweise zu berücksichtigen:

Der Standfuß muß den nachfolgenden Anforderungen entsprechen:

- a) Der Standfuß muß eine ausreichende mechanische Stabilität zur Aufnahme des Gewichtes vom Bildschirmgerät und des spezifizierten Zubehörs besitzen. Das Gewicht des Bildschirmgerätes und des Zubehörs sind in der zugehörigen Bedienungsanleitung angegeben.
- b) Die Befestigung des Standfusses muß derart erfolgen, daß die oberste Zeile der Bildschirmanzeige nicht höher als die Augenhöhe eines Benutzers in sitzender Position ist.
- c) Im Fall eines stehenden Benutzers muß die Befestigung des Bildschirmgerätes derart erfolgen, daß die Höhe der Bildschirmmitte über dem Boden zwischen 135 – 150 cm beträgt.
- d) Der Standfuß muß die Möglichkeit zur Neigung des Bildschirmgerätes besitzen (max. vorwärts: 5°, min. nach hinten  $\geq 5^\circ$ ).
- e) Der Standfuß muß die Möglichkeit zur Drehung des Bildschirmgerätes besitzen (max.  $\pm 180^\circ$ ). Der maximale Kraftaufwand dafür muß weniger als 100 N betragen.
- f) Der Standfuß muß in der Stellung verharren, in die er manuell bewegt wurde.
- g) Der Glanzgrad des Standfusses muß weniger als 20 Glanzeinheiten betragen (seidenmatt).
- h) Der Standfuß mit Bildschirmgerät muß bei einer Neigung von bis zu 10° aus der normalen aufrechten Position kippstabil sein.

### **Hinweis zur Ergonomie :**

Dieser Monitor erfüllt die Anforderungen an die Ergonomie nach EK1-ITB2000 mit dem Videosignal, 1280 × 1024, Digital Eingang und mindestens 60,0 Hz Bildwiederholfrequenz, non interlaced. Weiterhin wird aus ergonomischen Gründen empfohlen, die Grundfarbe Blau nicht auf dunklem Untergrund zu verwenden (schlechte Erkennbarkeit, Augenbelastung bei zu geringem Zeichenkontrast.)

Übermäßiger Schalldruck von Ohrhörern bzw. Kopfhörern kann einen Hörverlust bewirken.

Eine Einstellung des Equalizers auf Maximalwerte erhöht die Ausgangsspannung am Ohrhörer- bzw. Kopfhörerausgang und damit auch den Schalldruckpegel.

„Maschinenlärminformations-Verordnung 3. GPSGV:

Der höchste Schalldruckpegel beträgt 70 dB(A) oder weniger gemäss EN ISO 7779“

[Begrenzung des maximalen Schalldruckpegels am Ohr]  
Bildschirmgeräten: Größte Ausgangsspannung 150 mV



