





## Kurulum Kılavuzu

## RadiForce® GX530-BL GX530-CL GX530-CLAR

## Monokrom LCD Monitör

## GÜVENLİK SİMGELERİ

Bu kılavuzda aşağıdaki güvenlik simgeleri kullanılmaktadır. Önemli bilgileri belirtir. Lütfen bunları dikkatle okuyun.

 <b>UYARI</b> UYARI bölümündeki bilgilere uyulmaması ciddi yaralanmalara neden olup ölüm tehlikesine yol açabilir.	 <b>DİKKAT</b> DİKKAT bölümündeki bilgilere uyulmaması orta seviyede yaralanmalara, mal veya ürün hasarına neden olabilir.
 Yasaklanmış bir eylemi belirtir.	 Uygulanması zorunlu bir eylemi belirtir.

## NLEMLER

 UYARI

**Cihazdan duman çıkarsa, yanık kokusu gelirse ya da cihaz tuhaf sesler çıkarırsa, tüm güç bağlantılarını derhal kesin ve öneri için satıcınıza başvurun.**

Arızalı bir ürünü kullanmayı denemek yangına, elektrik çarpmasına ya da cihazın hasar görmesine neden olabilir.

**Ürünle birlikte verilen güç kablosunu kullanarak ürünü ülkenizdeki standart elektrik prizine bağlayın.**

Güç kablosunun belirlenmiş voltajı dahilinde kaldığımızdan emin olun. Aksi halde yangın ya da elektrik çarpması söz konusu olabilir.

"Güç Kaynağı: 100-120/200-240 Vac 50/60 Hz"

 **Küçük cisimleri ya da sıvıları cihazdan uzak tutun.**

Kabin içine havalandırma deliklerinden kazara küçük cisimlerin düşmesi ya da sıvı dökülmesi yangına, elektrik çarpmasına ya da cihazın hasar görmesine neden olabilir. Kabin içine bir cisim ya da sıvı düşerse/dökülürse derhal cihazın fişini çekin. Tekrar kullanmadan önce cihazı bir yetkili servis mühendisine kontrol ettirin.

 **Cihazı uygun bir yerde kullanın.**

Aksi halde yangına, elektrik çarpmasına ya da cihazın hasar görmesine neden olabilirsiniz.

- Dış mekana koymayın.
- Taşıma sistemine koymayın (gemi, uçak, tren, otomobil vb.).
- Tozlu ya da nemli yerlere koymayın.
- Suyun ekrana sıçrayacağı bir yere koymayın (banyo, mutfak vb.).
- Buharın doğrudan ekrana geldiği bir yere koymayın.
- Isı veren cihazların ya da bir nemlendiricinin yakınına koymayın.
- Tutuşabilir gazın bulunduğu ortama yerleştirmeyin.

 **Cihaz, topraklı bir prize bağlanmalıdır.**

Aksi halde yangın ya da elektrik çarpması söz konusu olabilir.

**Floresan arka aydınlatma lambaları cıva içermektedir (kırmızı LED arka aydınlatma lambaları olan ürün cıva içermez), yerel yasalara, eyalet yasalarına ya da federal yasalara uygun şekilde elden çıkarın.**

 DİKKAT **Kabin üzerindeki havalandırma deliklerini kapatmayın.**

- Havalandırma deliklerinin üzerine herhangi bir cisim koymayın.
  - Cihazı kapalı bir alana kurmayın.
  - Cihazı yatık ya da ters şekilde kullanmayın.
- Havalandırma deliklerini kapatmak uygun hava akışını önler ve yangına, elektrik çarpmasına ya da cihazın hasar görmesine neden olabilir.

 **Kolayca erişebileceğiniz bir elektrik prizi kullanın.**

Bu sayede, bir sorun olması durumunda gücü hızlı bir şekilde kesme imkanınız olur.

Telif Hakkı© 2011-2013 EIZO Corporation Tüm hakları saklıdır. EIZO Corporation'ın önceden yazılı izni alınmadan bu kılavuzun hiçbir bölümü herhangi bir biçimde, herhangi bir yöntemle elektronik, mekanik veya başka şekilde veya herhangi bir amaçla çoğaltılamaz, bir geri çağırma sisteminde saklanamaz veya aktarılamaz. Önceden yapılan düzenlemeler söz konusu bilgilerin EIZO Corporation'ın sahip olduğu belgelerine sadık kalmayarak yapılmazsa, EIZO Corporation'ın gönderilen materyalleri ya da bilgileri gizli tutma zorunluluğu yoktur. Her girişim bu kılavuzun güncel bilgiler vermesini sağlamak için yapılsa da, lütfen EIZO monitör özelliklerinin önceden haber verilmeden değiştirilebileceğini unutmayın.

- Ürün özellikleri bölgeye bağlı olarak değişiklik gösterebilir. Kılavuzdaki özelliklerin ürünün satın alındığı bölgenin dilinde yazıldığını onaylayın.
- Son sistemin IEC60601-1-1 gereksinimleriyle uyumlu olması gerekir.
- Güç kaynaklı cihazlar, monitörü etkileyen, sınırlayan ya da arızalanmasına neden olabilen elektromanyetik dalgalar yayabilir. Cihazı, böyle etkilerin önlenmesi için denetimli bir ortama kurun.
- Bu monitör, tıbbi görüntüleme sisteminde kullanılmak üzere tasarlanmış bir monitördür.

## Dikkat Açıklamasının Yeri

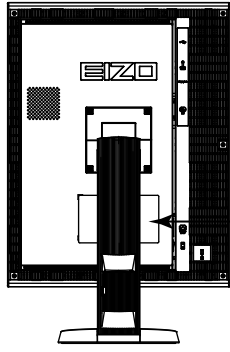

  
**CAUTION**  
Risk of electric shock. Do not open.  
**ATTENTION**  
Risque de choc électrique. Ne pas ouvrir.  
**ACHTUNG**  
Gefahr des elektrischen schlagens. Rückwand nicht entfernen.  
**小心**  
有触电的危险。请勿打开。  
警告：高压注意  
サービスマン以外の方は裏ぶたをあけないでください。  
内部には高電圧部分が多くあり、万一さわると危険です。

The equipment must be connected to a grounded main outlet.  
Jordet stikkontakt skal benyttes når apparatet tilkobles datanett.  
Apparaten skall anslutas till jordat nätuttag.  
这设备必须连接至接地主插座。  
電源コードのアースは必ず接地してください。

## Uyumlu Çözünürlükler

Monitör aşağıdaki çözünürlükleri destekler.







√ : Desteklenir

Çözünürlük	Uygun Sinyaller	dikey tarama frekansı	Saat frekansı	DVI		DisplayPort		SDG <sup>*1</sup>
				Dikey	Yatay	Dikey	Yatay	Dikey
720 × 400	VGA TEXT	70 Hz	290 MHz (Max.)	√	√	√	√	√
640 × 480	VGA	60 Hz		√	√	√	√	√
800 × 600	VESA	60 Hz		√	√	√	√	√
1024 × 768	VESA	60 Hz		√	√	√	√	√
1280 × 1024	VESA	60 Hz		√	√	√	√	√
1600 × 1200	VESA	60 Hz		√	√	√	√	√
2560 × 2048	VESA CVT	50 Hz		-	√ <sup>*2</sup>	-	√	-
2048 × 2560	VESA CVT	50 Hz		√ <sup>*2</sup>	-	√	-	-
2560 × 2048	VESA CVT	25 Hz		-	√	-	√	-
2048 × 2560	VESA CVT	25 Hz		√	-	√	-	-
2048 × 2560	SDG	25 Hz		-	-	-	-	√

\*1 Görüntülemek için desteklenen bir grafik kartı gereklidir.

\*2 Dual Link

## Cihaz üzerindeki simgeler

Simge	Bu simgenin anlamı
	Şebeke Güç Anahtarı: Monitörün şebeke gücünü kapatmak için basın.
	Şebeke Güç Anahtarı: Monitörün şebeke gücünü açmak için basın.
	Güç düğmesi: Monitörü açıp kapatmak için basın.
	Alternatif akım
	Elektrik tehlikesi uyarısı
	DİKKAT: PRECAUTIONS (Önlemler) bölümündeki SAFETY SYMBOLS (Güvenlik Simgeleri) kısmına bakınız.

## Paket İçeriği

Aşağıdaki tüm öğelerin ambalaj kutusunda bulunup bulunmadığını kontrol edin. Herhangi bir öğe eksikse ya da hasarlıysa yerel bayinize başvurun.

### Not

- Lütfen ambalaj kutusunu ve malzemelerini ileride monitörü başka bir yere taşıırken kullanmak üzere saklayın.
  - Monitör
  - Güç kablosu
  - Dijital sinyal kablosu (DisplayPort): PP300
  - Dijital sinyal kablosu (Dual Link): DD300DL
  - EIZO USB kablosu: UU300
  - EIZO LCD Utility Disk (CD-ROM)
  - Kurulum Kılavuzu (bu kılavuz)
  - PRECAUTIONS (Önlemler)
  - Temizleme Kiti "ScreenCleaner" (sadece GX530-CLAR için)

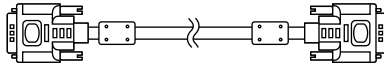
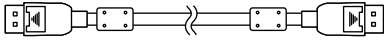
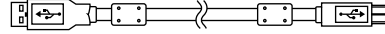
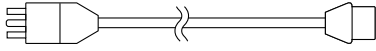

## Kontroller ve İşlevler

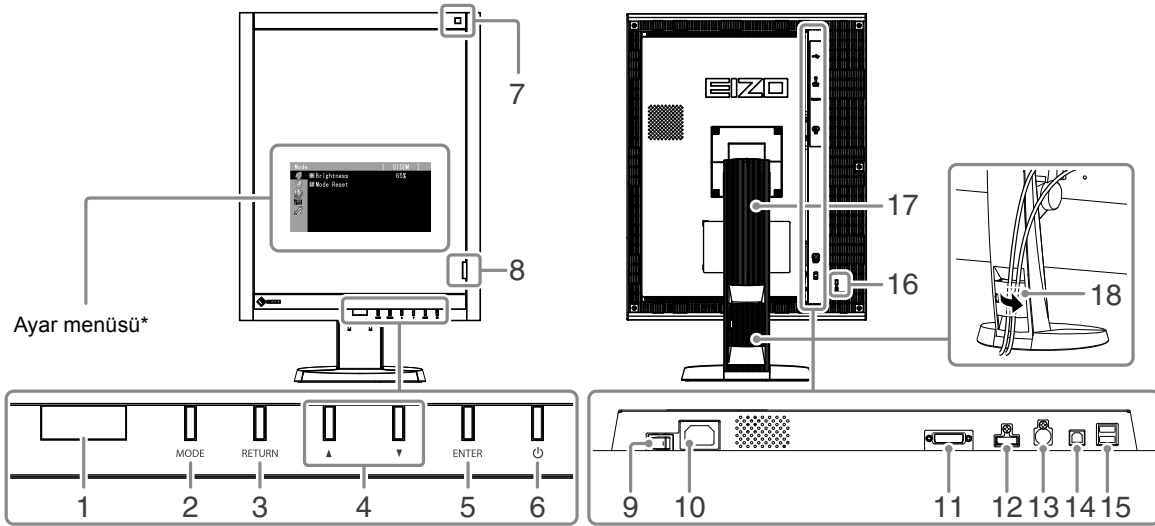

1. Presence Sensor (Mevcudiyet Sensörü)	Monitörün ön kısmında bir insanın hareketini algılar.
2. MODE düğmesi	CAL Switch moduna geçiş yapar.
3. RETURN düğmesi	Ayar/ayarlamayı iptal eder ve Ayar menüsünden çıkar.
4. ▲▼ düğmesi	Ayar menüsünü kullanarak gelişmiş ayarlama için ayarları seçer ve artırır/azaltır.
5. ENTER düğmesi	Ayar menüsünü görüntüler, menü ekranındaki bir öğeyi belirler ve ayarlanan değerleri kaydeder.
6. ⏻ düğmesi	<ul style="list-style-type: none"> <li>Gücü açar ya da kapatır.</li> <li>Monitörün çalışma durumunu gösterir.</li> </ul> Yeşil: Çalışma, Turuncu: Güç tasarruf modu, Kapalı: Şebeke gücü/güç kapalı
7. Aydınlik sensörü	Ortamın aydınlığını ölçer.
8. Entegre Ön Sensör	Kalibrasyon ve Grayscale Check (Gri Ölçeği Kontrolü) için kullanılır.
9. Şebeke güç anahtarı	Şebeke gücünü açar veya kapatır.
10. Güç konektörü	Güç kablosu bağlanır.
11. Giriş sinyali konektörü	DVI-D konektörü
12. Giriş sinyali konektörü	DisplayPort konektörü
13. PS/2 konektörü	Bakım için kullanılır. Başka uygulamalar için kullanmayın. Aksi takdirde monitörün arızalanmasına neden olabilir.
14. USB port (Yukarı)	USB bağlantısına gerek duyan yazılımı kullanmak ya da USB hub işlevini kullanmak için USB kablosunu bağlar.
15. USB port (Aşağı)	Bir çevrebirimi USB aygıtını bağlar.
16. Güvenlik kilidi yuvası	Kensington MicroSaver güvenlik sistemiyle uyumludur.
17. Ayaklık	Monitör ekranının yüksekliğini ve açısını ayarlamak için kullanılır.
18. Kablo tutucu	Monitör kablolarını örter.

\* Kullanma talimatları için, Kullanıcı Kılavuzuna bakınız (CD-ROM'daki).

# Bağlantı Kabloları

## Dikkat

- Monitör ve bilgisayarın kapalı olduğundan emin olun.
- Mevcut monitörü bu monitör ile değiştirirken çözünürlük ve dikey tarama frekansı bilgisayar ayarlarını bu monitör için kullanılabilenlerle mutlaka değiştirin. Bilgisayara bağlamadan önce uyumlu çözünürlük tablosuna (kapak sayfasının arkası) bakınız.

## Not

- Bu ürüne birkaç bilgisayar bağlarken, Kullanıcı Kılavuzuna bakınız (CD-ROM'daki).

## 1. Monitör ekranını saat dönüş yönünde 90° döndürün.

Varsayılan monitör doğrultusu yatay pozisyonudur. Monitör ekranını monte etmeden önce doksan derece dikey pozisyona döndürün.

## 2. Sinyal kablolarını giriş sinyali konektörleri ile bilgisayara bağlayın.

Konektörlerin şekillerini kontrol ederek kabloları bağlayın.

Sinyal kablosunu bağladıktan sonra rakoru sabitlemek için konektör vidalarını sıkın.

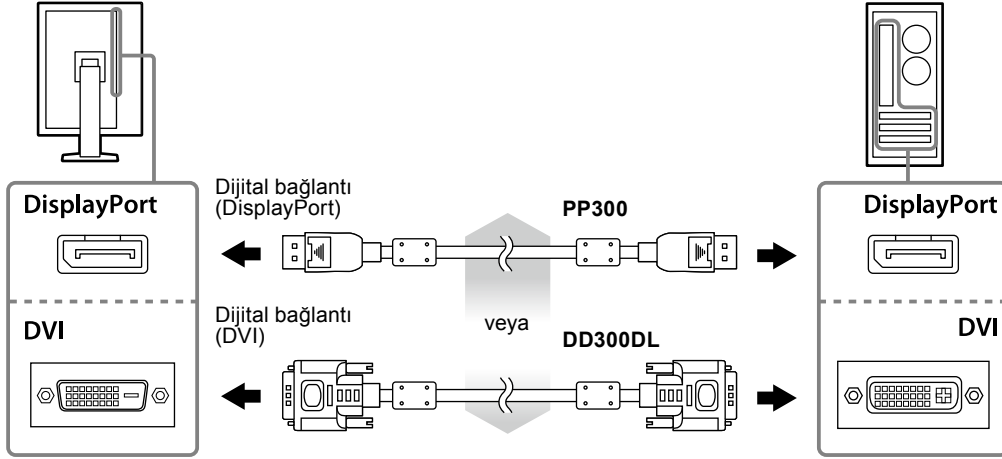

## 3. Güç kablosunu bir elektrik prizine ve monitördeki güç konektörüne takın.

## 4. RadiCS LE veya ScreenManager Pro for Medical'i kullanırken USB kablosunu bağlayın.

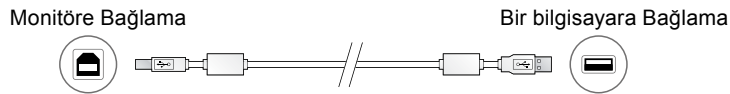

## 5. Monitörü açmak için düğmesine basın.

Monitörün güç göstergesi yeşil yanar.

## 6. Bilgisayarı açın.

Ekran resmi görüntülenir.

Resim görüntülenmezse, ek öneri için "Resim yok" (sayfa 7) bölümüne bakınız.

## Dikkat

- Monitör ve bilgisayarı kullandıktan sonra kapatın.
- Maksimum güç tasarrufu için Güç düğmesinin kapatılması önerilir. Şebeke güç anahtarının kapalı konuma getirilmesi veya güç kablosu fişinin prizden çıkartılması, monitörün güç beslemesini kapatır.

## Ekran Yüksekliği ve Açısını Ayarlama

Monitörün sol ve sağ kenarını her iki elinizle tutun ve ekranın yüksekliğini, eğimini ve açısını en iyi çalışma koşuluna uygun olarak ayarlayın.

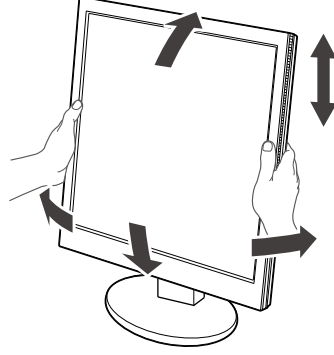

### Dikkat

- Kabloların düzgün şekilde bağlandığından emin olun.

## Düğme Kılavuzunu Görüntüleme

Ön düğmelere (⏻ düğmesi hariç) bastığınızda, Düğme Kılavuzu düğmenin üstünde görünür.

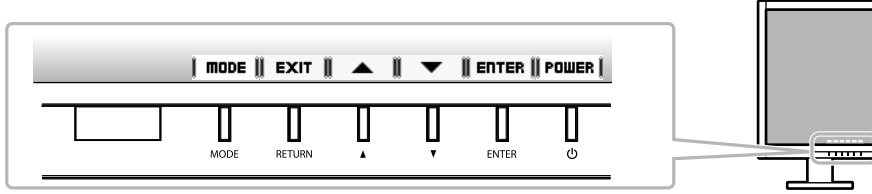

### Not

- Ayar menüsü veya mod menüsü görüntülenirken Düğme Kılavuzu görünmeye devam eder.
- Düğme Kılavuzu seçili menüye veya duruma bağlı olarak farklı görüntülenebilir.

# Ekran Modunu Seçme

Bu fonksiyon, monitör uygulamasına göre istenen bir modun kolayca seçilmesini sağlar.

Mod	Amaç
1-DICOM	Görüntüleri DICOM modunda görüntülemek için kullanılır.
2-Custom	Tercihinize göre ayar için mevcut.
3-CAL	Kalibrasyon yazılımı tarafından ayarlanan ekranı görüntüler.

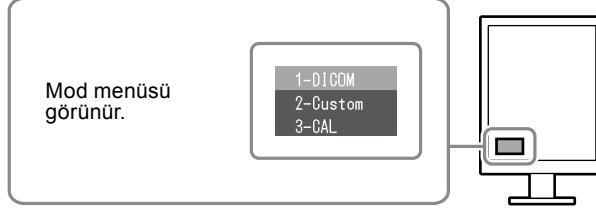

## Prosedür

1. MODE düğmesine basın.  
Ekranın sol alt kenarında bir mod menüsü görünür.
2. MODE düğmesine her basışınızda listedeki modlar sırasıyla seçilir.  
Mod menüsü görüntülenirken ▲ veya ▼ düğmesine basarak modu değiştirebilirsiniz.

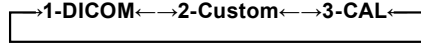

# Monitör Kalite Kontrolü

Kalite kontrol yazılımı "RadiCS LE" (Windows için), bu monitörle birlikte gelir.

Monitörü kalibre etmek ve kalibrasyon geçmişini yönetmek için, RadiCS LE Kullanıcı Kılavuzuna göre (CD-ROM'daki) RadiCS LE yazılımını yükleyin. Periyodik kalibrasyon ve bağımsız olarak monitör Grayscale Check (Gri Ölçeği Kontrolü) yapmak için RadiCS SelfQC fonksiyonu ile yerleşik Entegre Ön Sensörünü kullanın. Ayrıntılar için, Kullanıcı Kılavuzuna bakınız (CD-ROM'daki).

### Dikkat

- RadiCS LE yazılımını kullanırken monitörü bilgisayara bir USB kablosuyla bağlayın.

### Not

- Tıbbi standartlarla uyumlu gelişmiş kalite kontrolü yapmak için isteğe bağlı monitör kalite kontrolü yazılım kiti "RadiCS UX1" i kullanın.

# Resim yok

Önerilen çözümleri uyguladıktan sonra sorun devam ederse yerel bayiinize başvurun.

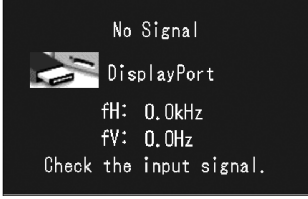
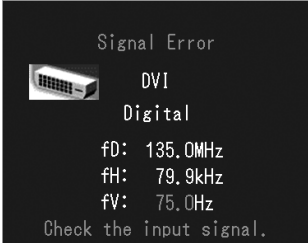
Sorun	Olası neden ve çözüm
<b>1. Resim yok</b> <ul style="list-style-type: none"><li>Güç göstergesi yanmıyor.</li></ul>	<ul style="list-style-type: none"><li>Güç kablosunun düzgün şekilde bağlanıp bağlanmadığını kontrol edin.</li><li>Şebeke güç anahtarını açın.</li><li>⏻ düğmesine basın.</li><li>Şebeke gücünü kapatın ve birkaç dakika sonra tekrar açın.</li></ul>
<ul style="list-style-type: none"><li>Güç göstergesi turuncu veya yeşil yanıyor.</li></ul>	<ul style="list-style-type: none"><li>Giriş sinyalini değiştirin. Ayrıntılar için, Kullanıcı Kılavuzuna bakınız (CD-ROM'daki).</li><li>Fareyi veya klavyeyi çalıştırın.</li><li>Bilgisayarın açık olup olmadığını kontrol edin.</li><li>Mevcudiyet Sensörü "Level-1" den "Level-4" e kadar herhangi bir değere ayarlandığında, monitör güç tasarruf moduna getirilmiş olabilir. Monitöre yaklaşın.</li></ul>
<ul style="list-style-type: none"><li>Güç göstergesi turuncu ve yeşil yanıp sönüyor.</li></ul>	<ul style="list-style-type: none"><li>DisplayPort bağlantısını kullanan cihazda sorun var. Sorunu çözün, monitörü kapatın ve yeniden açın. Ayrıntılar için DisplayPort bağlantısı kullanan cihazın kullanım kılavuzuna bakınız.</li></ul>
<b>2. Aşağıdaki mesaj görüntüleniyor.</b>	Monitör düzgün çalışsa bile, giriş sinyali düzgün beslenmiyorsa bu mesaj görüntülenir.
<ul style="list-style-type: none"><li>Sinyal girişi olmadığı zaman bu mesaj görünür. Örnek:</li></ul> 	<ul style="list-style-type: none"><li>Güç açıldıktan sonra bazı bilgisayarlar hemen sinyal çıkışı vermeyeceği için solda gösterilen mesaj görünebilir.</li><li>Bilgisayarın açık olup olmadığını kontrol edin.</li><li>Sinyal kablosunun düzgün şekilde bağlanıp bağlanmadığını kontrol edin.</li><li>Giriş sinyalini değiştirin. Ayrıntılar için, Kullanıcı Kılavuzuna bakınız (CD-ROM'daki).</li></ul>
<ul style="list-style-type: none"><li>Mesaj, giriş sinyalinin belirlenen frekans aralığı dışında olduğunu gösterir. Örnek:</li></ul> 	<ul style="list-style-type: none"><li>Bilgisayarın, monitörün çözünürlük ve dikey tarama frekansı gereksinimlerini karşılamak üzere ayarlanıp ayarlanmadığını kontrol edin ("Uyumlu Çözünürlükler" bölümüne bakın).</li><li>Bilgisayarı yeniden başlatın.</li><li>Grafik kartı yardımcı program yazılımını kullanarak uygun bir ekran modu seçin. Ayrıntılar için grafik kartının kılavuzuna bakınız.</li></ul>
fD: Saat frekansı fH: Yatay tarama frekansı fV: Dikey tarama frekansı	

