

安装手册

RadiForce® RX250

彩色液晶显示器

重要事项

请仔细阅读本“安装手册”和“使用说明书”（单独卷），熟悉安全和高效使用。

- 基本信息请参照“使用说明书”，基本信息内容包括显示器与计算机的连接以及显示器的使用方法。
- 最新“安装手册”可在我们的网站上下载。

<http://www.eizoglobal.com>



为配合在销售目标区域使用,本产品已经过专门调整。如果产品使用地并非销售目标区域,则本产品的工作性能可能与规格说明不符。

未经EIZO Corporation事先书面许可,不得以任何形式或以任何方式(电子、机械或其它方式)复制本手册的任何部分、或者将其存放到检索系统中或进行发送。EIZO Corporation没有义务为任何已提交的材料或信息保密,除非已经依照EIZO Corporation书面接收的或口头告知的信息进行了事先商议。尽管本公司已经尽最大努力使本手册提供最新信息,但是请注意,EIZO显示器规格仍会进行变更,恕不另行通知。

目录

目录	3	4-2. 检查灰度.....	20
第 1 章 基本操作和功能.....	4	● 执行灰阶检查	20
1-1. 基本调节菜单操作.....	4	● 查看灰阶检查结果。	20
1-2. 功能.....	6	4-3. 获得寿命预测数据.....	20
第 2 章 调节屏幕.....	7	4-4. 设定打开/关闭警告和QC履历	21
2-1. 兼容的分辨率	7	第 5 章 省电功能.....	22
2-2. 设定分辨率.....	7	5-1. 设定节能.....	22
2-3. 调节色彩.....	8	5-2. 调节指示灯亮度.....	22
● 选择显示模式 (CAL Switch Mode)	8	5-3. 设定DisplayPort节能	23
● 进行高级调节	9	5-4. 设定人离开显示器时的省电模式.....	23
● 每个模式下可调节的设定.....	9	第 6 章 故障排除.....	24
● 调节亮度.....	9	6-1. 不显示图像	24
● 启用或禁用 Hybrid Gamma PXL	10	6-2. 成像问题.....	25
● 调节对比度	10	6-3. 其他问题.....	26
● 调节温度.....	10	● 错误码表.....	27
● 调节伽玛.....	11	附录	28
● 调节色调.....	11	有限责任保证书	28
● 调节饱和度	11		
● 调节增益.....	12		
2-4. 选择屏幕尺寸	12		
第 3 章 设定显示器.....	13		
3-1. 切换输入信号	13		
3-2. 设定切换程序的输入信号.....	13		
3-3. 略过未使用的显示模式	14		
3-4. 设定语言.....	14		
3-5. 显示显示器信息.....	14		
3-6. 显示或隐藏EIZO标志.....	15		
3-7. 锁定操作开关	15		
3-8. 旋转图像.....	16		
3-9. 选择DDC通信的输入信号.....	16		
3-10. 启用/禁用DC5V Output.....	17		
3-11. 显示或隐藏灰阶显示警告	17		
3-12. 启用/禁用Sharpness Recovery	17		
3-13. 在1.2与1.1之间切换DisplayPort版本 ...	18		
3-14. 复原到初期设定.....	18		
● 复原色彩调节	18		
● 将所有调节值复原到初期值	18		
第 4 章 控制显示器质量.....	19		
4-1. 执行校准.....	19		
● 执行SelfCalibration	19		
● 查看SelfCalibration结果.....	19		

第 1 章 基本操作和功能

1-1. 基本调节菜单操作

1. 显示调节菜单

1. 按其中一个开关(⏻除外)。

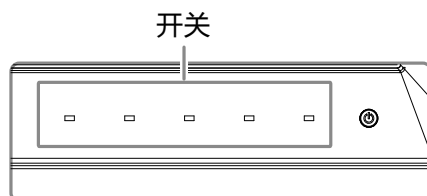



2. 选择指南中的 .



调整菜单就会出现。



2. 调节/设定

1. 用  或  选择要求调节/设置的菜单, 然后按 .

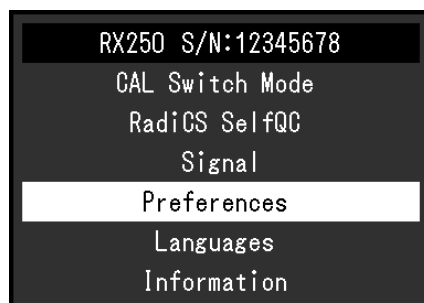

2. 利用 **↑**, **↓** 选择要调节/设置的项目, 然后按 **↵**。

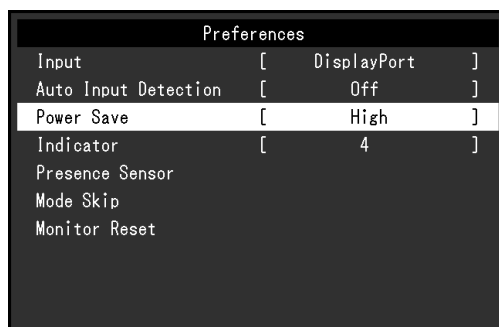

3. 利用 **<** **>**, 调节/设置所选的项, 然后按 **↵**。

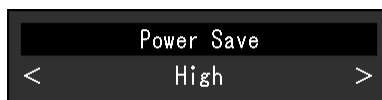

3. 退出

多次选择 **✕** 以退出调整菜单。

1-2. 功能

下表显示了调整菜单中的多个项目。

Main menu	Item	Reference
CAL Switch Mode*1	模式	"2-3. 调节色彩" (第8页)
	亮度	
	Hybrid Gamma PXL	
	对比度	
	色温	
	伽玛	
	色调	
	饱和度	
	增益	
	复原	
RadiCS SelfQC	SelfCalibration	"4-1. 执行校准" (第19页)
	灰阶检查	"4-2. 检查灰度" (第20页)
	LEA	"4-3. 获得寿命预测数据" (第20页)
	设定	"4-4. 设定打开/关闭警告和QC履历" (第21页)
信号设定	画面扩大	"2-4. 选择屏幕尺寸" (第12页)
偏好设定	输入	"3-1. 切换输入信号" (第13页)
	输入自动监测	"3-2. 设定切换程序的输入信号" (第13页)
	节能	"5-1. 设定节能" (第22页)
	指示灯	"5-2. 调节指示灯亮度" (第22页)
	状态传感器	"5-4. 设定人离开显示器时的省电模式" (第23页)
	模式略过	"3-3. 略过未使用的显示模式" (第14页)
	全部重设	"3-14. 复原到初期设定" (第18页)
语言		"3-4. 设定语言" (第14页)
信息		"3-5. 显示显示器信息" (第14页)
管理员设定	屏幕标志	"3-6. 显示或隐藏EIZO标志" (第15页)
	操作锁定	"3-7. 锁定操作开关" (第15页)
	旋转图像	"3-8. 旋转图像" (第16页)
	DDC	"3-9. 选择DDC通信的输入信号" (第16页)
	DC5V Output	"3-10. 启用/禁用DC5V Output" (第17页)
	DP Power Save	"5-3. 设定DisplayPort节能" (第23页)
	灰阶显示警告	"3-11. 显示或隐藏灰阶显示警告" (第17页)
	Sharpness Recovery	"3-12. 启用/禁用Sharpness Recovery" (第17页)
	DisplayPort 版本	"3-13. 在1.2与1.1之间切换DisplayPort版本" (第18页)

*1 "CAL Switch Mode" 上可用的调节/设定取决于所选模 (参阅 "每个模式下可调节的设定" (第9页))。

第 2 章 调节屏幕

2-1. 兼容的分辨率

有关本产品兼容的分辨率,请参照使用说明书“兼容的分辨率”。

2-2. 设定分辨率

Windows 10

1. 用鼠标右键单击桌面上的任意地方(图标除外)。
2. 在显示的菜单上选择“显示设定”。
3. 在“自定义显示”对话框上选择“高级显示设定”。
4. 选择显示器,然后从“分辨率”下拉菜单中选择一个分辨率。
5. 单击“应用”按钮。
6. 在显示确认对话框时,单击“保存更改”。

Windows 8.1/Windows 8/Windows 7

1. 对于Windows 8.1/Windows 8,单击“开始”屏幕上的“桌面”磁贴。
2. 用鼠标右键单击桌面上的任意地方(图标除外)。
3. 在显示的菜单上选择“屏幕分辨率”。
4. 选择显示器,然后从“分辨率”下拉菜单中选择一个分辨率。
5. 单击“确定”按钮。
6. 在显示确认对话框时,单击“保存更改”。

注

- 若要更改字符和其他项目的显示尺寸,从控制面板中选择“显示”,更改缩放百分比。
-

Windows Vista

1. 用鼠标右键单击桌面上的任意地方(图标除外)。
2. 在显示的菜单上选择“个性化”。
3. 在“个性化”窗口上选择“显示设定”。
4. 在“显示设定”对话框上选择“显示器”选项卡,在“分辨率”字段里选择希望的分辨率。
5. 单击“确定”按钮。
6. 在显示确认对话框时,单击“是”。

Mac OS X 10.8及更高

1. 在Apple菜单上选择“系统预置”。
2. 在显示“系统预置”对话框时,单击“显示器”。(Mac OS X 10.8单击“硬件”对应的“显示器”。)
3. 在显示的对话框上选择“显示器”选项卡,然后对“分辨率”选择“更改”。
4. 显示可选择分辨率的列表。选择希望的分辨率。若列表中未显示希望的分辨率,按住选项键,选择“更改”。
5. 立刻应用你选择的分辨率。如果你满意所选的分辨率,可以关闭窗口。

Mac OS X 10.7

1. 在Apple菜单上选择“系统预置”。
2. 在显示“系统预置”对话框时,单击“硬件”对应的“显示器”。
3. 在显示的对话框上选择“显示器”选项卡,然后在“分辨率”字段里选择希望的分辨率。
4. 立刻应用你选择的分辨率。如果你满意所选的分辨率,可以关闭窗口。

2-3. 调节色彩

● 选择显示模式 (CAL Switch Mode)

可根据显示器的应用选择显示模式。

显示模式

√ : 校准可用。



模式	用途	
1-DICOM	适用色阶特性符合DICOM第14部分。	√
2-CAL1	显示用校准软件调整的屏幕。	√
3-CAL2		
4-Custom	选择定义一组希望的参数设定。	-
5-sRGB	适合与兼容sRGB的外部设备进行色彩匹配。	-
6-Text	适合显示文字处理或电子表格中的文本。	-

步骤

1. 按其中一个开关 (⏻ 除外)。
2. 选择指南中的 。
屏幕右下角出现模式菜单。

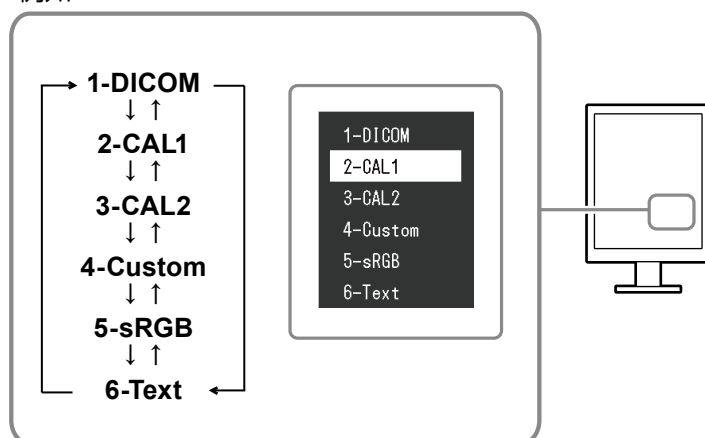
例如



3. 每按一次 , 列表的模式将交替高亮显示。
显示模式菜单时,您可用  或  切换模式。

注

- 调节菜单和模式菜单不能同时显示。

● 进行高级调节

可以使用调节菜单的“CAL Switch Mode”，为每种模式配置一组独立的色彩设定。

注意

- 由于显示器电子零件的性能需要约15分钟才能稳定，因此应在电源开启至少15分钟以后之后，再调整显示器。
- 由于每台显示器有不同的特性，当不同的显示器显示同一个图像时，你看到的色彩可能不相同。在多台显示器上进行色彩匹配时，凭眼睛微调色彩。

注

- 显示的“%”值或“K”值仅供参考。

● 每个模式下可调节的设定

可调节的设定视模式而定。（不能选择任何无法调节或无法设定的功能。）

√：可调节，-：不可调节

功能	CAL Switch Mode					
	1-DICOM*1	2-CAL1	3-CAL2	4-Custom	5-sRGB	6-Text
亮度	√	√	√	√	√	√
Hybrid Gamma PXL	√	√	√	-	-	-
对比	-	-	-	√	√	√
色温	-	-	-	√	√	√
伽玛	-	-	-	√	√	√
色调	-	-	-	√	√	√
饱和度	-	-	-	√	√	√
增益	-	-	-	√	√	√
复原	√	√	√	√	√	√

● 调节亮度

改变背灯（液晶背板上的光源）亮度可以调节屏幕亮度。

设定范围

0到100%

步骤

1. 选择调节菜单的“CAL Switch Mode”，然后选择 。
2. 从“CAL Switch Mode”中选择“亮度”，然后选择 。
3. 用 或 调节。
4. 完成设定后选择 。

注

- 如果即使是亮度设定为100%时仍然感觉图像太暗，调节对比度。

● 启用或禁用 Hybrid Gamma PXL

启用Hybrid Gamma PXL 功能后,本产品会自动以像素级别来区分同一张图像的单色和彩色部分,然后以彩色图像显示的伽马值来显示彩色图像。

设定值

开启,关闭

步骤

1. 从设定菜单中选择“CAL Switch Mode”,然后选择 。
2. 选择“Hybrid Gamma PXL”,然后选择 。
3. 选择“开启”或“关闭”,然后选择 。

● 调节对比度

通过改变视频信号等级来调节屏幕亮度。

设定范围

0到100%

步骤

1. 选择调节菜单的“CAL Switch Mode”,然后选择 。
2. 从“CAL Switch Mode”中选择“对比度”,然后选择 。
3. 用 或 调节。
4. 完成设定后选择 。

注

- 在对比度为100%时,显示每个色阶。
 - 在调节显示器时,建议您先调节亮度,这样可能不会丢失色阶特性,然后再调节对比度。
 - 在下列情况下调节对比度。
 - 如果即使是亮度设定为0%时仍然感觉图像太亮(将对比度调节为100%或以下。)
-

● 调节温度

可以调节色温。

通常采用数值方式,用色温表示“白色”和/或“黑色”的色调。色温值用开氏温标(K)表示。

屏幕色彩在色温较低时偏红,在色温较高时偏蓝,就像火焰温度一样。为每个色温设定值设定一个增益预设值。

设定范围

本地、6000K至15000K(增量为100K)、sRGB、用户

步骤

1. 选择调节菜单的“CAL Switch Mode”,然后选择 。
2. 从“CAL Switch Mode”中选择“色温”,然后选择 。
3. 用 或 调节。
4. 完成设定后选择 。

注

- 可以用“增益”执行更高级调节(参照“调节增益”(第12页))。
 - 如果设定为“本地”,用预设的显示器色彩显示图像(增益:RGB均为100%)。
 - 在更改增益时,色温变成“用户”。
-

● 调节伽玛

可以调节伽玛值。显示器亮度随输入信号而变,但变化率与输入信号不构成比例关系。在输入信号和显示器亮度之间保持平衡,被称为“伽玛修正”。

设定范围

1.6至2.7、sRGB

步骤

1. 选择调节菜单的“CAL Switch Mode”,然后选择 。
2. 从“CAL Switch Mode”中选择“伽玛”,然后选择 。
3. 用 或 调节。
4. 完成设定后选择 。

注意

- Hybrid Gamma PXL设为开启时,无论该设置为何,显示彩色图像像素的伽马值会固定为适合彩色图像显示的值。
-

● 调节色调

可以调节色调。

设定范围

-100到100

步骤

1. 选择调节菜单的“CAL Switch Mode”,然后选择 。
2. 从“CAL Switch Mode”中选择“色调”,然后选择 。
3. 用 或 调节。
4. 完成设定后选择 。

注意

- 调节以后,一些色阶可能无法显示。
-

● 调节饱和度

可以调节色彩饱和度。

设定范围

-100到100

步骤

1. 选择调节菜单的“CAL Switch Mode”,然后选择 。
2. 从“CAL Switch Mode”中选择“饱和度”,然后选择 。
3. 用 或 调节。
4. 完成设定后选择 。

注意

- 调节以后,一些色阶可能无法显示。
-

注

- 最小值(-100)让屏幕变成单色。
-

● 调节增益

构成色彩的红色、绿色和蓝色的亮度称为增益。可以调节增益更改“白色”的色调。

设定范围

0到100%

步骤

1. 选择调节菜单的“CAL Switch Mode”，然后选择 。
2. 从“CAL Switch Mode”中选择“增益”，然后选择 。
3. 从“红”、“绿”和“蓝”中选择色彩进行调节，然后选择 。
4. 用 或 调节。
5. 完成设定后选择 。

注意

- 调节以后，一些色阶可能无法显示。

注

- 增益值随色温而变。
- 在更改增益时，色温变成“用户”。

2-4. 选择屏幕尺寸

如果图像的分辨率与建议分辨率不同，则将自动全屏显示图像。可以使用“信号设定”上的“画面扩大”功能更改屏幕尺寸。

例如：图像尺寸1024 x 768（用“纵向”显卡设定）

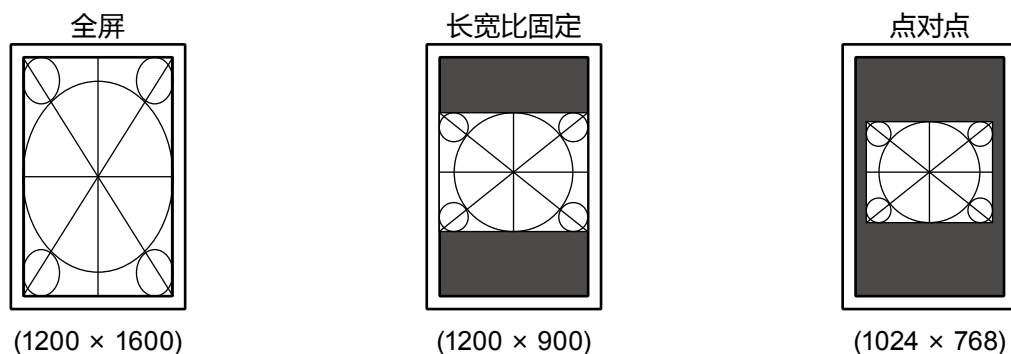

步骤

1. 从调节菜单上选择“信号设定”，然后按 。
2. 从“信号设定”上选择“画面扩大”，然后按 。
3. 用 或 选择“全屏”、“长宽比固定”、“点对点”。

设定	功能
全屏	全屏显示图像。有时图像会扭曲，因为垂直比率与水平比率不相等。
长宽比固定	全屏显示图像。有时，会出现空白的水平或垂直边框平衡垂直比率和水平比率。
点对点	用指定分辨率显示图像。

4. 完成设定后按 。

第 3 章 设定显示器

3-1. 切换输入信号

步骤

1. 从调节菜单上选择“偏好设定”，然后选择 。
2. 从“偏好设定”中选择“输入”，然后选择 。
3. 用 或 选择“DVI”或“DisplayPort”。
4. 完成设定后选择 。

显示所选的输入端口名称。

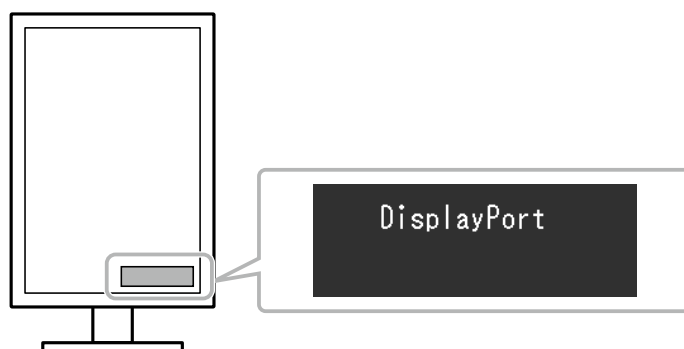

3-2. 设定切换程序的输入信号

设定	功能
开启	显示器识别出输入信号所通过的连接器。当一台PC关闭或进入省电模式时，显示器将自动显示另一个信号。
关闭	无论是否输入信号，显示器均显示当前所选连接器的信号。此时，请参照“3-1. 切换输入信号”（第13页）选择要显示的输入信号。

步骤

1. 从调节菜单上选择“偏好设定”，然后选择 。
2. 从“偏好设定”中选择“输入自动监测”，然后选择 。
3. 用 或 选择“开启”或“关闭”。
4. 完成设定后选择 。

注

• 当主电源打开或关闭时，会自动检测信号，而与本功能的设定无关。

3-3. 略过未使用的显示模式

选择模式时,可以略过特定模式。

此设定在您正在使用有限的显示模式并且不想改变自定义显示状态的时候适用。

步骤

1. 从调节菜单上选择“偏好设定”,然后选择 。
2. 从“偏好设定”中选择“模式略过”,然后选择 。
3. 用 或 选择要更改的模式,然后选择 。
4. 用 或 选择“略过”或“-”。
5. 完成设定后选择 。

注意

- 您无法将所有模式设定为禁用。将至少一种模式设定为“-”。

3-4. 设定语言

可以选择调节菜单和消息的语言。

可选择的语言

英语、德语、法语、西班牙语、意大利语、瑞典语、日语、简体中文、繁体中文

步骤

1. 从调节菜单上选择“语言”,然后选择 。
2. 用 或 选择语言。
3. 完成设定后选择 。

3-5. 显示显示器信息

可以显示有关当前输入信号与本产品的信息。

步骤

1. 从调节菜单上选择“信息”,然后选择 。
可以显示输入信号信息、型号名称、序列号、固件版本和使用时间。
(例如)

Information	
RadiForce RX250	S/N: 12345678
Version	*****-*****-*****
Usage Time (h)	Product: 1234567890
	Backlight: 1234567890
Asset Tag Number	*****
Input Signal	DisplayPort
	1280 X 1024
	fH: 63.79 kHz
	fV: 59.84 Hz
	fD: 108.0 MHz

注意

- 由于出厂检查等操作,您购买时显示器的使用时间并不总是“0”。

3-6. 显示或隐藏EIZO标志

可以显示或隐藏EIZO标志。

步骤

1. 按 O 关闭显示器电源。
2. 按下最左边的 (O) 开关,同时按下 O 至少两秒可以开启显示器电源。
3. 从“管理员设定”中选择“屏幕标志”,然后选择 \checkmark 。
4. 用 \leftarrow 或 \rightarrow 选择“开启”或“关闭”,然后选择 \checkmark 。
5. 用 \uparrow 或 \downarrow 选择“应用”。
6. 按 \checkmark 。

3-7. 锁定操作开关

可以锁定已调节/设定的状态,防止对它们的更改。

步骤

1. 按 O 关闭显示器电源。
2. 按下最左边的 (O) 开关,同时按下 O 至少两秒可以开启显示器电源。
3. 从“管理员设定”中选择“操作锁定”,然后选择 \checkmark 。
4. 用 \leftarrow 或 \rightarrow 选择“关闭”、“菜单”或“所有”,然后选择 \checkmark 。

设定	可锁定的开关
关闭 (初期设定)	未锁定(所有开关均可使用)
菜单	用调节菜单进行调节/设定
所有	O 之外的所有开关

5. 用 \uparrow 或 \downarrow 选择“应用”。
6. 选择 \checkmark 。

3-8. 旋转图像



可以根据环境改变图像的显示方向。

注意

- 请参照显卡的用户手册。
- 即使PC未开机,设定也是可用的。

步骤

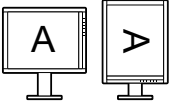
1. 按 \odot 关闭显示器电源。
2. 按下最左边的 (\blacksquare) 开关,同时按下 \odot 至少两秒可以开启显示器电源。
3. 从“管理员设定”中选择“旋转图像”,然后选择 \checkmark 。
4. 用 \leftarrow 或 \rightarrow 选择“纵向”或“横向”,然后选择 \checkmark 。
5. 用 \uparrow 或 \downarrow 选择“应用”。
6. 完成设定后选择 \checkmark 。

显示器方向	显示示例
横向 选定进行水平安装。	
纵向 选定进行垂直安装。	

3-9. 选择DDC通信的输入信号

指定使用DDC通信时的输入信号。通常使用“自动”。通过使用DDC通信,可以使用RadiCS LE而不必连接USB电缆。(这与DCC/CI通信不同。)

步骤

1. 按 \odot 关闭显示器电源。
2. 按下最左边的 (\blacksquare) 开关,同时按下 \odot 至少两秒可以开启显示器电源。
出现“管理员设定”菜单。
3. 从“管理员设定”中选择“DDC”,然后选择 \checkmark 。
4. 用 \leftarrow 或 \rightarrow 选择“关闭”、“DVI”、“DisplayPort”或“自动”,然后选择 \checkmark 。
5. 用 \uparrow 或 \downarrow 选择“应用”。
6. 选择 \checkmark 。











注

- 选择“自动”后,任何输入信号都可使用 DDC 通讯。

3-10. 启用/禁用DC5V Output

可以启用/禁用DC5V输出。正常关闭此设定。

步骤

1. 选择  关闭显示器电源。
2. 按下最左边的 () 开关,同时按下  至少两秒可以开启显示器电源。
3. 从“管理员设定”中选择“DC5V Output”,然后选择 。
4. 用  或  选择“开启”或“关闭”,然后选择 。
5. 用  或  选择“应用”。
6. 选择 。











3-11. 显示或隐藏灰阶显示警告

以建议的分辨率输入DisplayPort信号时,若显示器检测到6位(64阶)信号,可能会显示灰阶显示错误信息。显示错误信息时,关闭显示器主电源,然后重新启动。

注意

- 通常“开启”此设定(出厂初期设定为“开启”)。
- 当在6位(64阶)中使用显示器时,“关闭”此设定。











步骤

1. 选择  关闭显示器电源。
2. 按下最左边的 () 开关,同时按下  至少两秒可以开启显示器电源。
3. 从“管理员设定”中选择“灰阶显示警告”,然后选择 。
4. 用  或  选择“开启”或“关闭”,然后选择 。
5. 用  或  选择“应用”。
6. 选择 。

3-12. 启用/禁用Sharpness Recovery

可以启用或禁用锐化图像。启用时会提高图像的清晰度。

步骤

1. 选择  关闭显示器电源。
2. 按下最左边的 () 开关,同时按下  至少两秒可以开启显示器电源。
3. 从“管理员设定”中选择“Sharpness Recovery”,然后选择 。
4. 用  或  选择“开启”或“关闭”,然后选择 。
5. 用  或  选择“应用”。
6. 选择 。

注意

- 更改设定后,按照医学标准/准则进行目视检查。











3-13. 在1.2与1.1之间切换DisplayPort版本

可以切换DisplayPort版本。

注意

- 设定菊链式连接时使用1.2版本。
- 当PC与DisplayPort连接器连接时,由于DisplayPort版本的不同,视PC而定,可能不会显示屏幕。此时,更改此设定。

步骤

1. 选择  关闭显示器电源。
2. 按下最左边的 () 开关,同时按下  至少两秒可以开启显示器电源。
3. 从“管理员设定”中选择“DisplayPort 版本”,然后选择 .
4. 用  或  选择“1.1”或“1.2”,然后选择 .
5. 用  或  选择“应用”。
6. 选择 .

3-14. 复原到初期设定

有两种复原功能:一种是只将色彩调节复原到初期设定,另一种是将所有设定复原到初期值。

注意

- 在复原之后,不能撤消复原操作。





注

- 有关初期设定,请参照使用说明书“主要初期设定”。

● 复原色彩调节

只有当前选定模式的色彩调节值可以复原到初期设定。

步骤





1. 选择调节菜单的“CAL Switch Mode”,然后选择 .
2. 从“CAL Switch Mode”中选择“复原”,然后选择 .
3. 用  或  选择“确定”。
4. 选择 .

色彩调节值恢复到初期设定。

● 将所有调节值复原到初期值

所有设定均复原到初期值(除“输入”和“管理员设定”菜单之外)。

步骤

1. 从调节菜单上选择“偏好设定”,然后选择 .
2. 从“偏好设定”中选择“全部重设”,然后选择 .
3. 用  或  选择“确定”。
4. 选择 .

除“输入”和“管理员设定”菜单之外,所有设定均复原到初期值。

第 4 章 控制显示器质量

本产品配有集成前传感器 (Integrated Front Sensor), 可允许用户对显示器单独执行定期校准和灰阶检查。

注

- 若要执行符合医学标准的高级质量控制, 可使用选购的质量控制软件工具包 “RadiCS UX1”。
- 使用RadiCS/RadiCS LE执行相关操作, 调节集成前传感器 (Integrated Front Sensor) 的测定结果为UX1传感器的测定结果以做参考。周期关联使集成前传感器的测量准确性相当于UX1传感器的测量准确性。参照RadiCS/RadiCS LE用户手册了解详情。
- “RadiCS” 允许设定灰阶检查校准判断值的调整对象, 以及校准和灰阶检查的日程。
- 随附的 “RadiCS LE” 软件也可用于设定调整对象以及校准日程。有关详情, 请参阅RadiCS LE用户手册 (在CD-ROM上)。

4-1. 执行校准

此功能可用于执行SelfCalibration和查看最新的结果。此外, 当使用RadiCS/RadiCS LE设定日程时, 设备会出现下一次校准日程。

● 执行SelfCalibration

步骤

1. 在调节菜单上选择 “RadiCS SelfQC”, 然后按 。
2. 在 “RadiCS SelfQC” 菜单上选择 “SelfCalibration”, 然后按 。
3. 用 或 选择 “执行”。
4. 按 退出。
执行SelfCalibration。

注意

- 在SelfCalibration执行过程中, 当PC电源关闭或输入信号切换时, 会取消执行。
- 在执行完 SelfCalibration 后, 根据实际工作环境的温度和光线强度条件执行灰阶检查。

● 查看SelfCalibration结果

注意

- 如果 “QC履历” 为 “开启”, 则可以查看结果。(参阅 “4-4. 设定打开/关闭警告和QC履历” (第21页))

步骤

1. 在调节菜单上选择 “RadiCS SelfQC”, 然后按 。
2. 在 “RadiCS SelfQC” 菜单上选择 “SelfCalibration”, 然后按 。
3. 用 或 选择 “结果”。
4. 用 或 选择 “DICOM”、“CAL1” 或 “CAL2”。
5. 按 退出。
SelfCalibration结果 (最大错误率, 上次时间, 以及错误码) 出现。

4-2. 检查灰度

此功能可用于执行灰阶检查和查看最新的结果。此外,当使用RadiCS设定日程时,设备会出现下一次灰阶检查日程。

● 执行灰阶检查

注意

- 根据实际工作环境的温度和光线强度条件执行灰阶检查。

步骤

1. 在调节菜单上选择“RadiCS SelfQC”,然后按 。
2. 在“RadiCS SelfQC”菜单上选择“灰阶检查”,然后按 。
3. 用 或 选择“执行”。
4. 按 退出。
执行灰阶检查。

● 查看灰阶检查结果。

注意

- 如果“QC履历”为“开启”,则可以查看结果。

步骤

1. 在调节菜单上选择“RadiCS SelfQC”,然后按 。
2. 在“RadiCS SelfQC”菜单上选择“灰阶检查”,然后按 。
3. 用 或 选择“结果”。
4. 用 或 选择“DICOM”、CAL1”或“CAL2”。
5. 按 退出。
最多出现五个最新的灰阶检查结果(通过/未通过/未通过/错误)。

4-3. 获得寿命预测数据

可以获得预测显示器使用寿命所必需的数据。

注

- 每100小时采集一次数据。
- 当您选择“节能”后,将在切换至“节能”模式或在100小时后电源关闭之后开始收集数据。
- 当您选择“定期”或“节能”后,集成式前传感器将在收集数据的过程中进行测量。选择“关闭”后,集成式前传感器将在收集数据过程中停止测量。
- 以下时间过后,将会保存数据。
- 500、1000、2000、4000、7000、10000、15000、20000、25000、30000小时

步骤

1. 从调节菜单上选择“RadiCS SelfQC”,然后按 。
2. 从“RadiCS SelfQC”中选择“LEA”,然后按 。
3. 用 或 选择“测定时期”。
4. 用 或 选择“节能”、“定期”或“关闭”。
5. 按 退出。

4-4. 设定打开/关闭警告和QC履历

此功能可用于在灰阶检查结果为未通过时,设定打开/关闭警告和QC履历。

步骤

1. 在调节菜单上选择“RadiCS SelfQC”,然后按 。
2. 在“RadiCS SelfQC”菜单上选择“设定”,然后按 。
3. 用 或 选择“警告”或“QC 履历”。
4. 使用 或 选择“开启”或“关闭”。
5. 按 退出。

第 5 章 省电功能

5-1. 设定节能

该显示器可以根据电脑的状态设定为省电模式。在显示器切换到省电模式之后，屏幕不再显示图像。

注意

- 不使用显示器时，可以关闭主电源或拔掉电源插头，以完全切断电源。
- 当显示器处在省电模式或当显示器的电源按钮关闭时，与上游USB端口和下游USB端口相连的设备在运行。因此，即使在省电模式中，显示器功耗也会因所连设备而异。
- 显示器在进入省电模式之前五秒钟，将显示初步信息。

步骤

1. 从调节菜单上选择“偏好设定”，然后选择 。
2. 从“偏好设定”中选择“节能”，然后选择 。
3. 用 或 选择“关闭”、“高”或“低”。

设定	功能
低	关闭背灯以达到最低设定。可减少从节能模式中恢复后至操作稳定前的时间。
高	关闭背灯。省电效果将会达到最佳。

4. 完成设定后选择 。

省电系统

显示器在五秒钟之后进入省电模式，与PC设定有关。

PC	显示器	电源指示器
开启	操作模式	绿色
省电模式	省电模式	橙色

注

- 在DVI信号输入：本显示器符合“DVI DMPM”标准。
- 在DisplayPort信号输入：本显示器符合“DisplayPort标准V1.2a”。

5-2. 调节指示灯亮度

当屏幕显示时可以设定电源指示灯（绿色）的亮度。（在默认情况下，开启电源时电源指示灯亮，并设定为4。）

设定范围

1 至 7, 关闭









步骤

1. 从调节菜单上选择“偏好设定”，然后选择 。
2. 从“偏好设定”中选择“指示灯”，然后选择 。
3. 用 或 调节。
4. 完成设定后选择 。

5-3. 设定DisplayPort节能

若PC与DisplayPort连接器连接,当电源开启或关闭或者显示器从省电模式退出时,窗口或图标位置可能会移动。此时,将此功能设定为“关闭”。

步骤

1. 选择  关闭显示器电源。
2. 按下最左边的 () 开关,同时按下  至少两秒可以开启显示器电源。
3. 从“管理员设定”中选择“DP Power Save”,然后选择 。
4. 用  或  选择“开启”或“关闭”,然后选择 。
5. 完成设定后选择 。

5-4. 设定人离开显示器时的省电模式

通过将状态传感器设定为开启,显示器正面的传感器检测人的移动情况。人远离显示器时,为了减少功耗,显示器会自动切换到省电模式,屏幕上不会显示图像。人再次靠近显示器时,显示器会退出省电模式并显示图像。灵敏度和直到激活省电模式的时间可根据显示器使用环境和用户的移动来设定。





注

- 转换为省电模式时,会显示消息,提示正在转换。

注意

- 执行“RadiCS SelfQC”期间,无法使用此设定。

步骤

1. 从调节菜单上选择“偏好设定”,然后选择 。
2. 从“偏好设定”中选择“状态传感器”,然后选择 。
3. 用  或  选择“开启”或“关闭”。
4. 完成设定后选择 。
5. 若选择“开启”,请配置详细设定。

项目	设定范围	描述
检测时间	5、30秒 1、3、5、10、15、30、 45、60分钟	指定从人离开显示器到“离席中。”信息出现的检测时间。在该信息出现约20秒后,显示器转入省电模式。
灵敏度	级别5 级别4 级别3 级别2 级别1	当设定等级为高(最高为“级别5”)时,即便是人的微小移动都将被检测出,从而导致显示器很少转入省电模式。另一方面,当设定等级为低(最低为“级别1”)时,只有较大的移动才会被检测到,导致显示器过早转入省电模式。显示器正面的状态传感器会检测热量的移动。因此灵敏度受到衣服和环境温度的影响。若显示器意外进入或退出省电模式,请更改设定。
复原	-	所有调节值复原到初期设定。





注

- 环境温度高时灵敏度会降低,环境温度低时灵敏度会升高。相应地,温度高时可以将灵敏度设定为较高级别,温度低时设定为较低级别,以确保适当操作。

第 6 章 故障排除

如果在采取建议的措施后仍旧不能解决问题,请联系当地的EIZO代表。

6-1. 不显示图像

问题	可能的原因和解决办法
1. 不显示图像 <ul style="list-style-type: none"> 电源指示灯不亮。 	<ul style="list-style-type: none"> 检查电源线和适配器电源电缆连接是否正确。 接通AC适配器主电源开关。 按 。 关闭主电源,然后再将其打开。
<ul style="list-style-type: none"> 电源指示灯是绿色。 	<ul style="list-style-type: none"> 通过调节菜单增大“亮度”、“对比度”和/或“增益”(参阅“进行高级调节”(第9页))。 关闭主电源,然后再将其打开。
<ul style="list-style-type: none"> 电源指示灯呈橙色。 	<ul style="list-style-type: none"> 切换输入信号(参阅“3-1. 切换输入信号”(第13页))。 操作鼠标或键盘。 检查个人计算机的电源是否已打开。 当状态传感器设置为“开启”时,显示器可能已经切换到省电模式。靠近显示器。 检查信号线是否与用于输入 DisplayPort 信号的  相连。当设定菊链式连接时,  用于输出。 关闭主电源,然后再将其打开。
<ul style="list-style-type: none"> 电源指示灯以橙色和绿色闪烁。 	<ul style="list-style-type: none"> 使用 EIZO 指定的信号线连接。关闭主电源,然后再将其打开。 连接至DisplayPort时,将DisplayPort的版本切换至1.1(参阅“3-13. 在1.2与1.1之间切换DisplayPort版本”(第18页))。
2. 出现下列信息。 <ul style="list-style-type: none"> 在没有信号输入时,出现此信息。例如: 	<p>即使显示器正常工作,如果不正确输入信号,也出现此信息。</p> <ul style="list-style-type: none"> 可能会出现左边所示的信息、因为某些个人计算机不会在刚开启电源时即输出信号。 检查个人计算机的电源是否已打开。 检查信号线连接是否正确。 切换输入信号(参阅“3-1. 切换输入信号”(第13页))。 连接至DisplayPort时,将DisplayPort的版本切换至1.1(参阅“3-13. 在1.2与1.1之间切换DisplayPort版本”(第18页))。 检查信号线是否与用于输入 DisplayPort 信号的  相连。当设定菊链式连接时,  用于输出。 关闭主电源,然后再将其打开。
<ul style="list-style-type: none"> 该信息表示输入信号不在指定频率范围之内。(该信号频率将以紫红色显示。)例如: 	<ul style="list-style-type: none"> 检查PC配置是否符合显示器的分辨率和垂直扫描频率要求(参阅“使用说明书”中的“兼容的分辨率”)。 重新启动PC。 用显卡工具选择合适的设定。参照显卡手册了解详情。

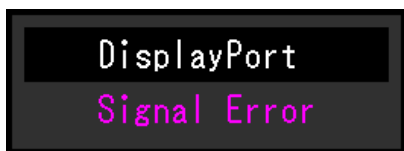

6-2. 成像问题

问题	可能的原因和解决办法
1. 屏幕太亮或太暗。	<ul style="list-style-type: none">• 用调节菜单上的“亮度”或“对比度”调节亮度。(液晶显示器背灯的使用寿命有限。如果屏幕变暗或开始抖动,请联系当地的EIZO代表。
2. 字符模糊。	<ul style="list-style-type: none">• 检查PC配置是否符合显示器的分辨率和垂直扫描频率要求(参阅“使用说明书”中的“兼容的分辨率”)。
3. 出现残影。	<ul style="list-style-type: none">• 残影是液晶显示器的特性。请避免长时间显示相同的图像。• 使用屏幕保护程序或省电功能,避免长时间显示同一个图像。
4. 屏幕有绿点/红点/蓝点/白点或缺陷点。	<ul style="list-style-type: none">• 这是液晶面板的特性决定的,不是故障。
5. 屏幕有干扰图案或压痕。	<ul style="list-style-type: none">• 让显示器处于白屏或黑屏。此现象可能会消失。

6-3. 其他问题

问题	可能的原因和解决办法
1. 不出现调节菜单。	<ul style="list-style-type: none"> 检查操作锁定功能是否起作用(参阅“3-7. 锁定操作开关”(第15页))。
2. 不显示模式菜单。	<ul style="list-style-type: none"> 检查操作锁定功能是否起作用(参阅“3-7. 锁定操作开关”(第15页))。
3. 操作开关不起作用。	<ul style="list-style-type: none"> 检查操作锁定功能是否起作用(参阅“3-7. 锁定操作开关”(第15页))。 检查在开关表面是否有水滴或异物。轻轻擦拭开关表面并用干燥的手再试着操作一次此开关。 您佩戴者手套吗? 如果是, 请摘下手套并用干燥的手再试着操作一次此开关。
4. (当使用状态传感器时) 当您离开显示器时, 图像依然显示。/ 当您靠近显示器时, 图像不再出现。	<ul style="list-style-type: none"> 检查显示器设定环境。在下列情况下, 状态传感器可能无法正常使用。 <ul style="list-style-type: none"> - 显示器安装在受风影响的地方。 - 显示器附近有发热设备。 - 传感器前面有障碍物。 检查传感器是否变脏。用软布清洁传感器。 确认自己是否在显示器前面。当显示器正面的传感器检测到热量移动时, 状态传感器功能将被激活。 高温下, 显示器可能无法从省电模式返回。如果显示器在移动鼠标或按下键盘上的按键后仍未恢复, 请使用电源开关关闭显示器, 然后再将其打开。(参阅“5-4. 设定人离开显示器时的省电模式”(第23页))。
5. 未检测到用USB电缆连接的显示器。/ 连接至显示器的USB设备不工作。	<ul style="list-style-type: none"> 检查USB电缆是否连接正确(参阅“使用说明书”中的“使用USB(Universal Serial Bus)”)。 将USB端口改到另一个。如果改变USB端口后个人计算机或外部设备工作正常, 请联系当地的经销商。(有关详情, 请参照个人计算机的说明书。 重新启动PC。 当直接连接个人计算机和外部设备时, 如果外部设备正常工作, 请联系当地的经销商。 检查电脑和操作系统是否兼容USB。(有关各设备的USB兼容性, 请咨询其各自的制造商。 请在使用Windows时, 检查个人计算机BIOS设置中的USB设定。(有关详情, 请参照个人计算机的说明书。
6. 在操作期间断开电源, 不显示图像。	<ul style="list-style-type: none"> 当内部温度极高时, 显示器电源会自动关闭。即使在高温状态下打开电源开关, 1分钟后电源仍会再次自动关闭。 更改安装位置或环境, 几分钟后再将其打开。 <ul style="list-style-type: none"> - 通风槽必须打开。 - 附近没有高温物体。 如果在安装位置或环境更改后电源仍然不能打开, 请联系当地的EIZO代表。 <p>注意</p> <ul style="list-style-type: none"> 请勿挡住显示器的通风口。请勿在通风不良的地方使用显示器。
7. 集成前传感器停留在外面	<ul style="list-style-type: none"> 关闭主电源开关, 然后再接通。
8. 启动RadiCS需要一些时间。	<ul style="list-style-type: none"> 连接随附的USB电缆。

问题	可能的原因和解决办法
9. SelfCalibration/灰阶检查失败	<ul style="list-style-type: none"> • 参照“使用说明书”中的错误代码表。 • 如果是错误码表中未列出的错误码,请联系当地的经销商。 <hr/> <p>注意</p> <ul style="list-style-type: none"> • 请勿触碰显示器正面的集成式传感器。
10. SelfCalibration/灰阶检查历史中,时间显示错误。	<ul style="list-style-type: none"> • 使用RadiCS/RadiCS LE执行显示器检测。有关测量值和如何测量的详情,请参照RadiCS/RadiCS LE用户手册。

● 错误码表

错误码	描述
0***	<ul style="list-style-type: none"> • 在SelfCalibration期间出现的错误
1***	<ul style="list-style-type: none"> • 在灰阶检查期间出现的错误
*1**	<ul style="list-style-type: none"> • 在DICOM期间出现的错误
*2**	<ul style="list-style-type: none"> • 在CAL1期间出现的错误
*3**	<ul style="list-style-type: none"> • 在CAL2期间出现的错误。
**10	<ul style="list-style-type: none"> • 产品最大亮度可能低于目标亮度。 • 尝试降低目标亮度。
**11	<ul style="list-style-type: none"> • 产品最小亮度可能高于目标亮度。 • 提高目标亮度。
**34	<ul style="list-style-type: none"> • 在校准期间传感器可能未出现,或者光线进入了传感器。 • 关闭主电源,等待几分钟后重新打开电源,再次执行SelfCalibration/灰阶检查。
**61	<ul style="list-style-type: none"> • 传感器可能未出现。 • 检查传感器附近是否有任何异物。 • 再次执行SelfCalibration/灰阶检查。
**95	<ul style="list-style-type: none"> • SelfCalibration/灰阶检查的执行条件可能不适当。 • 检查执行条件并视需要重设。

附录

有限责任保证书

LIMITED WARRANTY

EIZO Corporation (hereinafter referred to as “EIZO”) and distributors authorized by EIZO (hereinafter referred to as the “Distributors”) warrant, subject to and in accordance with the terms of this limited warranty (hereinafter referred to as the “Warranty”), to the original purchaser (hereinafter referred to as the “Original Purchaser”) who purchased the product specified in this document (hereinafter referred to as the “Product”) from EIZO or Distributors, that EIZO and Distributors shall, at their sole discretion, either repair or replace the Product at no charge if the Original Purchaser becomes aware within the Warranty Period (defined below) that (i) the Product malfunctions or is damaged in the course of normal use of the Product in accordance with the description in the instruction manual attached to the Product (hereinafter referred to as the “User’s Manual”), or (ii) the LCD panel and brightness of the Product cannot maintain the recommended brightness specified in the User’s Manual in the course of normal use of the Product in accordance with the description of the User’s Manual.

The period of this Warranty is five (5) years from the date of purchase of the Product (hereinafter referred to as the “Warranty Period”), provided that the brightness of the Product shall be warranted only if the Product has been used within the recommended brightness described in the User’s Manual and the Warranty Period for the brightness is limited to five (5) years from the date of purchase of the Product subject to the usage time being less than or equal to 20,000 hours (the brightness is 400cd/m² and color temperature is 7500K) or less than or equal to 30,000 hours (the brightness is 300cd/m² and color temperature is 7500K). EIZO and Distributors shall bear no liability or obligation with regard to the Product in relation to the Original Purchaser or any third parties other than as provided under this Warranty.

EIZO and Distributors will cease to hold or store any parts (excluding design parts) of the Product upon expiration of seven (7) years after the production of such parts is discontinued. In repairing the monitor, EIZO and Distributors will use renewal parts which comply with our QC standards. If the unit cannot be repaired due to its condition or the stockout of a relevant part, EIZO and Distributors may offer the replacement by a product with equivalent performance instead of repairing it.

The Warranty is valid only in the countries or territories where the Distributors are located. The Warranty does not restrict any legal rights of the Original Purchaser.

Notwithstanding any other provision of this Warranty, EIZO and Distributors shall have no obligation under this Warranty whatsoever in any of the cases as set forth below:

- (a) Any defect of the Product caused by freight damage, modification, alteration, abuse, misuse, accident, incorrect installation, disaster, faulty maintenance and/or improper repair by third party other than EIZO and Distributors;
- (b) Any incompatibility of the Product due to possible technical innovations and/or regulations;
- (c) Any deterioration of the sensor;
- (d) Any deterioration of display performance caused by the deterioration of expendable parts such as the LCD panel and/or backlight, etc. (e.g. changes in brightness uniformity, changes in color, changes in color uniformity, defects in pixels including burnt pixels, etc.);
- (e) Any deterioration of the Product caused by the use at higher brightness than the recommended brightness described in the User’s Manual;
- (f) Any defect of the Product caused by external equipment;
- (g) Any defect of the Product on which the original serial number has been altered or removed;
- (h) Any normal deterioration of the product, particularly that of consumables, accessories, and/or attachments (e.g. buttons, rotating parts, cables, User’s Manual, etc.); and
- (i) Any deformation, discoloration, and/or warp of the exterior of the product including that of the surface of the LCD panel.

To obtain service under the Warranty, the Original Purchaser must deliver the Product, freight prepaid, in its original package or other adequate package affording an equal degree of protection, assuming the risk of damage and/or loss in transit, to the local Distributor. The Original Purchaser must present proof of purchase of the Product and the date of such purchase when requesting services under the Warranty.

The Warranty Period for any replaced and/or repaired product under this Warranty shall expire at the end of the original Warranty Period.

EIZO OR DISTRIBUTORS ARE NOT RESPONSIBLE FOR ANY DAMAGE TO, OR LOSS OF, DATA OR OTHER INFORMATION STORED IN ANY MEDIA OR ANY PART OF ANY PRODUCT RETURNED TO EIZO OR DISTRIBUTORS FOR REPAIR.

EIZO AND DISTRIBUTORS MAKE NO FURTHER WARRANTIES, EXPRESSED OR IMPLIED, WITH RESPECT TO THE PRODUCT AND ITS QUALITY, PERFORMANCE, MERCHANTABILITY OR FITNESS FOR ANY PARTICULAR USE. IN NO EVENT SHALL EIZO OR DISTRIBUTORS BE LIABLE FOR ANY INCIDENTAL, INDIRECT, SPECIAL, CONSEQUENTIAL OR OTHER DAMAGE WHATSOEVER (INCLUDING, WITHOUT LIMITATION, DAMAGES FOR LOSS OF PROFIT, BUSINESS INTERRUPTION, LOSS OF BUSINESS INFORMATION, OR ANY OTHER PECUNIARY LOSS) ARISING OUT OF THE USE OR INABILITY TO USE THE PRODUCT OR IN ANY CONNECTION WITH THE PRODUCT, WHETHER BASED ON CONTRACT, TORT, NEGLIGENCE, STRICT LIABILITY OR OTHERWISE, EVEN IF EIZO OR DISTRIBUTORS HAVE BEEN ADVISED OF THE POSSIBILITY OF SUCH DAMAGES. THIS EXCLUSION ALSO INCLUDES ANY LIABILITY WHICH MAY ARISE OUT OF THIRD PARTY CLAIMS AGAINST THE ORIGINAL PURCHASER. THE ESSENCE OF THIS PROVISION IS TO LIMIT THE POTENTIAL LIABILITY OF EIZO AND DISTRIBUTORS ARISING OUT OF THIS LIMITED WARRANTY AND/OR SALES.

BEGRENZTE GARANTIE

EIZO Corporation (im Weiteren als „**EIZO**“ bezeichnet) und die Vertragsimporteure von EIZO (im Weiteren als „**Vertrieb(e)**“ bezeichnet) garantieren dem ursprünglichen Käufer (im Weiteren als „**Erstkäufer**“ bezeichnet), der das in diesem Dokument vorgegebene Produkt (im Weiteren als „**Produkt**“ bezeichnet) von EIZO oder einem Vertrieb erworben hat, gemäß den Bedingungen dieser beschränkten Garantie (im Weiteren als „**Garantie**“ bezeichnet), dass EIZO und der Vertrieb nach eigenem Ermessen das Produkt entweder kostenlos reparieren oder austauschen, falls der Erstkäufer innerhalb der Garantiefrist (weiter unten festgelegt) entweder (i) eine Fehlfunktion bzw. Beschädigung des Produkts feststellt, die während des normalen Gebrauchs des Produkts gemäß den Anweisungen des zum Lieferumfang des Produkts gehörenden Benutzerhandbuchs (im Weiteren als „**Benutzerhandbuch**“ bezeichnet) aufgetreten ist, oder (ii) das LCD-Panel und die Helligkeit des Produkts während des normalen Gebrauchs des Produkts gemäß den Anweisungen des Benutzerhandbuchs nicht die im Benutzerhandbuch genannte empfohlene Helligkeit aufrecht erhalten können.

Die Dauer der Garantieleistung beträgt fünf (5) Jahre ab dem Kaufdatum des Produkts (im Weiteren als „**Garantiefrist**“ bezeichnet), wobei vorausgesetzt wird, dass die Helligkeit des Produkts nur garantiert wird, wenn das Produkt innerhalb der empfohlenen Helligkeit, wie im Benutzerhandbuch beschrieben, verwendet wird, und die Dauer der Garantiefrist für die Helligkeit beträgt fünf (5) Jahre ab dem Kaufdatum des Produkts, wobei die Nutzungszeit des Produkts auf maximal 20.000 Betriebsstunden (bei einer Helligkeit von 400 cd/m² und einer Farbtemperatur von 7500 K) oder maximal 30.000 Betriebsstunden (bei einer Helligkeit von 300 cd/m² und einer Farbtemperatur von 7500 K) beschränkt ist. EIZO und die Vertriebe übernehmen über den Rahmen dieser Garantie hinaus hinsichtlich des Produkts keinerlei Haftung oder Verpflichtung dem Erstkäufer oder Dritten gegenüber.

Nach Ablauf von sieben (7) Jahren nach Ende der Produktion solcher Teile werden EIZO und Vertriebshändler keine Teile (mit Ausnahme von Konstruktionsteilen) mehr vorhalten und lagern. EIZO und seine Vertriebspartner verpflichten sich, bei einer etwaigen Reparatur des Monitors ausschließlich Produkte gemäß den EIZO-Qualitätssicherungsstandards zu verwenden. Wenn das Gerät aufgrund seines Zustands oder eines Fehlbestands bei einem entsprechenden Teil nicht repariert werden kann, können EIZO und Vertriebshändler statt der Reparatur des Geräts den Austausch gegen ein Produkt mit gleichwertiger Leistung anbieten.

Diese Garantie gilt nur in Ländern oder Gebieten, in denen sich Vertriebe befinden. Die gesetzlichen Gewährleistungsrechte des Erstkäufers gegenüber dem Verkäufer werden durch diese Garantie nicht berührt.

EIZO und die Vertriebe besitzen im Rahmen dieser Garantie keinerlei Verpflichtung in den folgenden Fällen:

- (a) Produktdefekte, die auf Frachtschäden, Modifikation, Nachgestaltung, Missbrauch, Fehlbedienung, Unfälle, unsachgemäße Installation, Naturkatastrophen, fehlerhafte Wartung und/oder unsachgemäße Reparatur durch eine andere Partei als EIZO und die Vertriebe zurückzuführen sind.
- (b) Eine Inkompatibilität des Produkts aufgrund von technischen Neuerungen und/oder neuen Bestimmungen, die nach dem Kauf in Kraft treten.
- (c) Jegliche Verschlechterung des Sensors;
- (d) Jegliche Verschlechterung der Bildschirmleistung, die durch Verschleißteile wie den LCD-Panel und/oder die Hintergrundbeleuchtung usw. hervorgerufen werden (z.B. Veränderungen von Helligkeitsverteilung, Farben oder Farbverteilung, Pixeldefekte einschließlich ausgebrannter Pixel usw.).
- (e) Jegliche Abnutzung des Produkts, die auf einen Gebrauch mit einer höheren Helligkeit als die im Benutzerhandbuch genannte empfohlene Helligkeit zurückzuführen ist.
- (f) Produktdefekte, die durch externe Geräte verursacht werden.
- (g) Jeglicher Defekt eines Produkts, dessen ursprüngliche Seriennummer geändert oder entfernt wurde.
- (h) Normale Abnutzung des Produkts, insbesondere von Verbrauchsteilen, Zubehörteilen und/oder Beilagen (z.B. Tasten, drehbare Teile, Kabel, Benutzerhandbuch usw.); sowie
- (i) Verformungen, Verfärbungen und/oder Verziehungen am Produktäußeren, einschließlich der Oberfläche des LCD-Panels.

Bei Inanspruchnahme der Garantieleistung ist der Erstkäufer verpflichtet, das Produkt auf eigene Kosten und in der Originalverpackung bzw. einer anderen geeigneten Verpackung, die einen gleichwertigen Schutz gegen Transportschäden bietet, an den örtlichen Vertrieb zu übersenden, wobei der Erstkäufer das Transportrisiko gegenüber Schäden und/oder Verlust trägt. Zum Zeitpunkt der Inanspruchnahme der Garantieleistung muss der Erstkäufer einen Verkaufsbeleg vorweisen, auf dem das Kaufdatum angegeben ist.

Die Garantiefrist für ein im Rahmen dieser Garantie ausgetauschtes und/oder repariertes Produkt erlischt nach Ablauf der ursprünglichen Garantiefrist.

EIZO ODER DIE EIZO-VERTRAGSIMPORTEURE HAFTEN NICHT FÜR ZERSTÖRTE DATENBESTÄNDE ODER DIE KOSTEN DER WIEDERBESCHAFFUNG DIESER DATENBESTÄNDE AUF JEDLICHEN DATENTRÄGERN ODER TEILEN DES PRODUKTS, DIE IM RAHMEN DER GARANTIE BEI EIZO ODER DEN EIZO-VERTRAGSIMPORTEUREN ZUR REPARATUR EINGEREICHT WURDEN.

EIZO UND DIE EIZO-VERTRAGSIMPORTEURE GEBEN WEDER EXPLIZITE NOCH IMPLIZITE GARANTIE IN BEZUG AUF DIESES PRODUKT UND SEINE QUALITÄT, LEISTUNG, VERKÄUFLICHKEIT ODER EIGNUNG FÜR EINEN BESTIMMTEN ZWECK. AUF KEINEN FALL SIND EIZO ODER DIE EIZO-VERTRAGSIMPORTEURE VERANTWORTLICH FÜR JEDLICHE ZUFÄLLIGE, INDIREKTE, SPEZIELLE, FOLGE- ODER ANDERE SCHÄDEN JEDLICHER ART (EINSCHLIESSLICH OHNE JEDE BEGRENZUNG SCHÄDEN BEZÜGLICH PROFITVERLUST, GESCHÄFTSUNTERBRECHUNG, VERLUST VON GESCHÄFTSINFORMATION ODER JEDLICHE ANDEREN FINANZIELLEN EINBUSSEN), DIE DURCH DIE VERWENDUNG DES PRODUKTES ODER DIE UNFÄHIGKEIT ZUR VERWENDUNG DES PRODUKTES ODER IN JEDLICHER BEZIEHUNG MIT DEM PRODUKT, SEI ES BASIEREND AUF VERTRAG, SCHADENSERSATZ, NACHLAESSIGKEIT, STRIKTE HAFTPFLICHT ODER ANDEREN FORDERUNGEN ENTSTEHEN, AUCH WENN EIZO UND DIE EIZO-VERTRAGSIMPORTEURE IM VORAUS ÜBER DIE MÖGLICHKEIT SOLCHER SCHÄDEN INFORMIERT WURDEN. DIESER AUSSCHLUSS ENTHÄLT AUCH JEDE HAFTPFLICHT, DIE AUS FORDERUNGEN DRITTER GEGEN DEN ERSTKÄUFER ENTSTEHEN KANN. ZWECK DIESER KLAUSEL IST ES, DIE HAFTUNG VON EIZO UND DEN VERTRIEBEN GEGENÜBER FORDERUNGEN ZU BEGRENZEN, DIE AUS DIESER BESCHRÄNKTEN GARANTIE UND/ODER DEM VERKAUF ENTSTEHEN KÖNNEN.

GARANTIE LIMITÉE

EIZO Corporation (ci-après dénommé « **EIZO** ») et les distributeurs autorisés par EIZO (ci-après dénommés « **Distributeurs** »), sous réserve et conformément aux termes de cette garantie limitée (ci-après dénommée « **Garantie** »), garantissent à l'acheteur initial (ci-après dénommé « **Acheteur initial** ») du produit spécifié dans la présente (ci-après dénommé « **Produit** ») acheté auprès d'EIZO ou de Distributeurs agréés EIZO, que EIZO et ses Distributeurs auront pour option de réparer ou remplacer gratuitement le Produit si l'Acheteur initial constate, pendant la Période de garantie (définie ci-dessous), (i) qu'il y a un dysfonctionnement ou que le Produit a subi un dommage dans le cadre d'une utilisation normale du Produit conformément à la description du mode d'emploi qui accompagne le Produit (ci-après dénommé « **Manuel d'utilisateur** »), ou (ii) que le panneau LCD et la luminosité du Produit ne peuvent pas maintenir la luminosité recommandée spécifiée dans le Manuel d'utilisation dans le cadre d'une utilisation normale du Produit, conformément à la description du Manuel d'utilisation.

La période de cette Garantie est limitée à cinq (5) ans à partir de la date d'achat du Produit (ci-après dénommée « Période de Garantie »), sous réserve que la luminosité du Produit ne sera garantie que si le Produit a été utilisé conformément à la luminosité recommandée dans le Manuel d'Utilisation et la Période de Garantie en matière de luminosité est limitée à cinq (5) ans à compter de la date d'achat du Produit, sous réserve que la durée d'utilisation soit inférieure ou égale à 20 000 heures (la luminosité est de 400 cd/m² et la température de la couleur à 7500 K) ou inférieure ou égale à 30 000 heures (la luminosité est de 300 cd/m² et la température de la couleur à 7500 K). EIZO et ses Distributeurs déclinent toute responsabilité ou obligation concernant ce Produit face à l'Acheteur initial ou à toute autre personne à l'exception de celles stipulées dans la présente Garantie.

EIZO et ses Distributeurs cesseront de conserver ou de stocker des pièces (à l'exception des pièces de conception) du Produit à l'expiration d'une période de sept (7) ans après l'arrêt de la production de ces pièces. Pour réparer le moniteur, EIZO et ses distributeurs utiliseront des pièces de rechange conformes à nos normes de contrôle qualité. Si l'unité ne peut pas être réparée en raison de son état ou de la rupture de stock d'une pièce adéquate, EIZO et ses Distributeurs peuvent proposer le remplacement par un produit aux performances équivalentes au lieu de le réparer.

La Garantie est valable uniquement dans les pays ou les territoires où se trouvent les Distributeurs. La Garantie ne limite aucun des droits reconnus par la loi à l'Acheteur initial.

Nonobstant toute autre clause de cette Garantie, EIZO et ses Distributeurs n'auront d'obligation dans le cadre de cette Garantie pour aucun des cas énumérés ci-dessous :

- (a) Tout défaut du Produit résultant de dommages occasionnés lors du transport, d'une modification, d'une altération, d'un abus, d'une mauvaise utilisation, d'un accident, d'une installation incorrecte, d'un désastre, d'un entretien et/ou d'une réparation incorrects effectués par une personne autre que EIZO ou ses Distributeurs ;
- (b) Toute incompatibilité du Produit résultant d'améliorations techniques et/ou réglementations possibles ;
- (c) Toute détérioration du capteur ;
- (d) Toute détérioration des performances d'affichage causée par la détérioration des éléments consommables tels que le panneau LCD et/ou le rétroéclairage, etc. (par exemple, des changements de l'uniformité de la luminosité, des changements de couleur, des changements de l'uniformité des couleurs, des défauts de pixels, y compris des pixels brûlés, etc.) ;
- (e) Toute détérioration du Produit causée par l'utilisation d'une luminosité plus élevée que la luminosité recommandée, telle que décrite dans le Manuel d'utilisation ;
- (f) Tout défaut du Produit causé par un appareil externe ;
- (g) Tout défaut d'un Produit sur lequel le numéro de série original a été altéré ou supprimé ;
- (h) Toute détérioration normale du Produit, particulièrement celle des consommables, des accessoires et/ou des pièces reliées au Produit (touches, éléments pivotants, câbles, Manuel d'utilisation etc.), et
- (i) Toute déformation, décoloration, et/ou gondolage de l'extérieur du Produit, y compris celle de la surface du panneau LCD.

Pour bénéficier d'un service dans le cadre de cette Garantie, l'Acheteur initial doit renvoyer le Produit port payé, dans son emballage d'origine ou tout autre emballage approprié offrant un degré de protection équivalent, au Distributeur local, et assumera la responsabilité des dommages et/ou perte possibles lors du transport. L'Acheteur initial doit présenter une preuve d'achat du Produit comprenant sa date d'achat pour bénéficier de ce service dans le cadre de la Garantie.

La Période de garantie pour tout Produit remplacé et/ou réparé dans le cadre de cette Garantie expirera à la fin de la Période de garantie initiale.

EIZO OU SES DISTRIBUTEURS NE SAURAIENT ÊTRE TENUS RESPONSABLES DES DOMMAGES OU PERTES DE DONNÉES OU D'AUTRES INFORMATIONS STOCKÉES DANS UN MÉDIA QUELCONQUE OU UNE AUTRE PARTIE DU PRODUIT RENVOYÉ À EIZO OU AUX DISTRIBUTEURS POUR RÉPARATION.

AUCUNE AUTRE GARANTIE, EXPLICITE OU TACITE, N'EST OFFERTE PAR EIZO ET SES DISTRIBUTEURS CONCERNANT LE PRODUIT ET SES QUALITÉS, PERFORMANCES, QUALITÉ MARCHANDE OU ADAPTATION À UN USAGE PARTICULIER. EN AUCUN CAS, EIZO OU SES DISTRIBUTEURS NE SERONT RESPONSABLES DES DOMMAGES FORTUITS, INDIRECTS, SPÉCIAUX, INDUITS, OU DE TOUT AUTRE DOMMAGE QUEL QU'IL SOIT (Y COMPRIS, SANS LIMITATION, LES DOMMAGES RÉSULTANT D'UNE PERTE DE PROFIT, D'UNE INTERRUPTION D'ACTIVITÉS, D'UNE PERTE DE DONNÉES COMMERCIALES, OU DE TOUT AUTRE MANQUE À GAGNER) RÉSULTANT DE L'UTILISATION OU DE L'INCAPACITÉ D'UTILISER LE PRODUIT OU AYANT UN RAPPORT QUELCONQUE AVEC LE PRODUIT, QUE CE SOIT SUR LA BASE D'UN CONTRAT, D'UN TORT, D'UNE NÉGLIGENCE, D'UNE RESPONSABILITÉ STRICTE OU AUTRE, MÊME SI EIZO OU SES DISTRIBUTEURS ONT ÉTÉ AVERTIS DE LA POSSIBILITÉ DE TELS DOMMAGES. CETTE LIMITATION INCLUT AUSSI TOUTE RESPONSABILITÉ QUI POURRAIT ÊTRE SOULEVÉE LORS DES RÉCLAMATIONS D'UN TIERS CONTRE L'ACHETEUR INITIAL. L'ESSENCE DE CETTE CLAUSE EST DE LIMITER LA RESPONSABILITÉ POTENTIELLE DE EIZO ET DE SES DISTRIBUTEURS RÉSULTANT DE CETTE GARANTIE LIMITÉE ET/OU DES VENTES.

GARANTÍA LIMITADA

EIZO Corporation (en lo sucesivo “EIZO”) y sus distribuidores autorizados por EIZO (en lo sucesivo los “Distribuidores”), con arreglo y de conformidad con los términos de esta garantía limitada (en lo sucesivo la “Garantía”), garantizan al comprador original (en lo sucesivo el “Comprador original”) que compró el producto especificado en este documento (en lo sucesivo el “Producto”) a EIZO o a sus Distribuidores, que EIZO y sus Distribuidores, a su propio criterio, repararán o sustituirán el Producto de forma gratuita si el Comprador original detecta dentro del periodo de la Garantía (indicado posteriormente) que: (i) el Producto no funciona correctamente o que se ha averiado durante el uso normal del mismo de acuerdo con las indicaciones del manual de instrucciones suministrado con el Producto (en lo sucesivo el “Manual del usuario”); o (ii) el panel LCD y el brillo del Producto no pueden mantener el brillo recomendado que se especifica en el Manual del usuario durante el uso normal del Producto de acuerdo con las descripciones del Manual del usuario.

El período de validez de esta Garantía es de cinco (5) años a contar desde la fecha de compra del Producto (en adelante, “Período de garantía”), teniendo en cuenta que el brillo del Producto sólo estará cubierto por la garantía si el Producto se ha utilizado con el brillo recomendado que se describe en el Manual del usuario, y que el Período de garantía está limitado a cinco (5) años a partir de la fecha de compra del Producto, siempre que el tiempo de uso sea inferior o igual a 20.000 horas (siendo el brillo de 400cd/m² y la temperatura de color de 7500K) o inferior o igual a 30.000 horas (siendo el brillo de 300cd/m² y la temperatura de color de 7500K). EIZO y sus Distribuidores no tendrán ninguna responsabilidad ni obligación con respecto al Producto para con el Comprador original ni con terceros que no sean las estipuladas en la presente Garantía.

EIZO y sus distribuidores dejarán de tener o almacenar cualquier pieza del producto (excepto piezas del diseño) una vez expirado el periodo de siete (7) años después de que hayan dejado de fabricarse tales piezas. Para la reparación del monitor, EIZO y los distribuidores utilizarán repuestos que cumplan con nuestros estándares de control de calidad. Si no se puede reparar la unidad debido a su estado o si se han agotado las existencias de una pieza importante, EIZO y sus distribuidores podrían ofrecerle sustituirlo por un producto con rendimiento equivalente en lugar de repararlo.

La Garantía es válida sólo en los países y territorios donde están ubicados los Distribuidores. La Garantía no restringe ningún derecho legal del Comprador original.

A pesar de las estipulaciones de esta Garantía, EIZO y sus Distribuidores no tendrán obligación alguna bajo esta Garantía en ninguno de los casos expuestos a continuación:

- (a) Cualquier defecto del Producto causado por daños en el transporte, modificación, alteración, abuso, uso incorrecto, accidente, instalación incorrecta, desastre, mantenimiento incorrecto y/o reparación indebida realizada por un tercero que no sea EIZO o sus Distribuidores.
- (b) Cualquier incompatibilidad del Producto debida a posibles innovaciones técnicas y/o reglamentaciones.
- (c) Cualquier deterioro del sensor;
- (d) Cualquier deterioro en el rendimiento de la visualización causado por fallos en las piezas consumibles como el panel de cristal líquido y/o la luz de fondo, etc. (p.ej. cambios de uniformidad del brillo, cambios de color, cambios de uniformidad del color, defectos de píxeles, incluyendo píxeles muertos, etc.).
- (e) Cualquier deterioro del Producto causado por el uso continuado con un brillo superior al recomendado en el Manual del usuario.
- (f) Cualquier defecto del Producto causado por un equipo externo.
- (g) Cualquier defecto del Producto en el que haya sido alterado o borrado el número de serie original.
- (h) Cualquier deterioro normal del Producto, y en particular de las piezas consumibles, accesorios y demás (p. ej. botones, piezas giratorias, cables, Manual del usuario, etc.).
- (i) Cualquier deformación, decoloración y/o alabeo del exterior del Producto incluida la superficie del panel LCD.

Para obtener servicio en los términos de esta Garantía, el Producto deberá ser enviado por el Comprador original, a su Distribuidor local, con el transporte previamente pagado, en el embalaje original u otro embalaje adecuado que ofrezca el mismo grado de protección, asumiendo el riesgo de daños y/o pérdida del Producto durante el transporte. El Comprador original deberá presentar un comprobante de compra del Producto en el que se refleje la fecha de compra del mismo cuando lo solicite el servicio de Garantía.

El Período de garantía para cualquier Producto reemplazado y/o reparado en los términos de esta Garantía expirará al vencer el Período de garantía original.

EIZO O LOS DISTRIBUIDORES AUTORIZADOS DE EIZO NO SE RESPONSABILIZAN DE NINGÚN DAÑO O PÉRDIDA QUE PUEDAN SUFRIR LOS DATOS U OTRA INFORMACIÓN ALMACENADA EN CUALQUIER MEDIO O CUALQUIER PARTE DE CUALQUIER PRODUCTO DEVUELTO A EIZO O A LOS DISTRIBUIDORES DE EIZO PARA SU REPARACIÓN.

EIZO Y LOS DISTRIBUIDORES AUTORIZADOS DE EIZO NO OFRECEN NINGUNA OTRA GARANTÍA, IMPLÍCITA NI EXPLÍCITA, CON RESPECTO AL PRODUCTO Y A SU CALIDAD, RENDIMIENTO, COMERCIABILIDAD E IDONEIDAD PARA CUALQUIER USO EN PARTICULAR. EN NINGÚN CASO SERÁN EIZO O LOS DISTRIBUIDORES AUTORIZADOS DE EIZO RESPONSABLES DE NINGÚN DAÑO EMERGENTE, INDIRECTO, ESPECIAL, INHERENTE O CUALQUIERA QUE SEA (INCLUYENDO, SIN LIMITACIÓN, DAÑOS POR LUCRO CESANTE, INTERRUPCIÓN DE LA ACTIVIDAD COMERCIAL, PÉRDIDA DE INFORMACIÓN COMERCIAL O CUALQUIER OTRA PÉRDIDA PECUNIARIA) QUE SE DERIVE DEL USO O IMPOSIBILIDAD DE USO DEL PRODUCTO O EN RELACIÓN CON EL PRODUCTO, YA SEA BASADO EN CONTRATO, POR AGRAVIO, NEGLIGENCIA, ESTRICTA RESPONSABILIDAD O CUALQUIERA QUE SEA, AUN CUANDO SE HAYA ADVERTIDO A EIZO O A LOS DISTRIBUIDORES DE EIZO DE LA POSIBILIDAD DE TALES DAÑOS. ESTA EXCLUSIÓN TAMBIÉN ABARCA CUALQUIER RESPONSABILIDAD QUE PUEDA DERIVARSE DE RECLAMACIONES HECHAS POR UN TERCERO CONTRA EL COMPRADOR ORIGINAL. LA ESENCIA DE ESTA ESTIPULACIÓN ES LIMITAR LA RESPONSABILIDAD POTENCIAL DE EIZO Y LOS DISTRIBUIDORES QUE PUDIERA DERIVARSE DE ESTA GARANTÍA LIMITADA Y/O VENTAS.

GARANZIA LIMITATA

EIZO Corporation (a cui si farà riferimento da qui in poi con “EIZO”) ed i Distributori autorizzati da EIZO (a cui si farà riferimento da qui in poi con “Distributori”) garantiscono, secondo i termini di questa garanzia limitata (a cui si farà riferimento da qui in poi con “Garanzia”) all’acquirente originale (a cui si farà riferimento da qui in poi con “Acquirente originale”) che ha acquistato il prodotto specificato in questo documento (a cui si farà riferimento da qui in poi con “Prodotto”) da EIZO o dai suoi Distributori, che EIZO e i distributori, a loro discrezione, ripareranno o sostituiranno il Prodotto senza addebito se l’Acquirente originale trova, entro il periodo della Garanzia (definito sotto), che (i) il Prodotto malfunziona e si è danneggiato nel corso del suo normale utilizzo osservando le indicazioni del manuale di istruzioni allegato al Prodotto (a cui si farà riferimento da qui in poi con “Manuale utente”), o che (ii) il pannello LCD e la luminosità del Prodotto non possono mantenere la luminosità raccomandata specificata nel Manuale utente nel corso del normale utilizzo del Prodotto osservando le indicazioni del Manuale utente.

La presente Garanzia ha una validità di cinque (5) anni dalla data dell’acquisto del Prodotto (di qui in avanti “Periodo di Garanzia”), considerando che la luminosità del Prodotto sarà garantita solo se il Prodotto è stato utilizzato con la luminosità consigliata descritta nel Manuale utente e che il Periodo di garanzia per la luminosità è limitato a cinque (5) anni dalla data di acquisto del Prodotto, a condizione che il tempo di utilizzo sia inferiore o uguale a 20.000 ore (luminosità di 400cd/m² e temperatura colore di 7.500K) o inferiore o uguale a 30.000 ore (luminosità di 300cd/m² e temperatura colore di 7.500K). EIZO e i suoi Distributori non si assumono alcuna responsabilità e non hanno alcun obbligo riguardo al Prodotto verso l’Acquirente originale o terzi diversi da quelli relativi a questa Garanzia.

EIZO e i distributori cesseranno lo stoccaggio dei componenti (tranne le parti relative al progetto) del prodotto dopo sette (7) anni dall’interruzione della produzione di tali componenti. Per la riparazione del monitor, EIZO e i Distributori utilizzeranno parti di ricambio conformi ai nostri standard di controllo della qualità. Se l’unità non può essere riparata a causa delle sue condizioni o dell’esaurimento scorte di un componente rilevante, EIZO e i distributori potrebbero offrire la sostituzione con un prodotto con prestazioni equivalenti piuttosto ripararlo.

La Garanzia è valida soltanto nei paesi dove ci sono i Distributori EIZO. La Garanzia non limita alcun diritto legale dell’Acquirente originale.

Indipendentemente da qualsiasi altra condizione di questa Garanzia, EIZO e i suoi Distributori non avranno alcun obbligo derivante da questa Garanzia in ognuno dei casi elencati di seguito:

- (a) Qualsiasi difetto del Prodotto causato da danni di trasporto, modifiche, alterazioni, abusi, usi impropri, incidenti, installazione errata, calamità, manutenzione errata e/o riparazioni improprie eseguite da terze parti che non siano EIZO o i suoi Distributori.
- (b) Qualsiasi incompatibilità del Prodotto dovuta a possibili innovazioni tecniche e/o normative.
- (c) Qualsiasi deterioramento del sensore;
- (d) Qualsiasi deterioramento delle prestazioni dello schermo causato dal deterioramento delle parti consumabili, come il pannello LCD e/o la retroilluminazione, ecc. (per esempio: cambiamenti di uniformità della luminosità, cambiamenti di colore, cambiamenti di uniformità del colore, difetti dei pixel, inclusi i pixel bruciati, ecc.).
- (e) Qualsiasi deterioramento del Prodotto causato dal suo utilizzo ad una luminosità più alta di quella raccomandata nel Manuale utente.
- (f) Qualsiasi difetto del Prodotto causato da apparecchiature esterne.
- (g) Qualsiasi difetto del Prodotto in cui il numero di serie originale sia stato alterato o rimosso.
- (h) Qualsiasi normale deterioramento del Prodotto, in particolar modo nelle sue parti di consumo, accessori, e/o attacchi (per esempio: tasti, parti rotanti, cavi, Manuale dell’utente, ecc.).
- (i) Qualsiasi tipo di deformazione, scolorimento, e/o di involucro esterno del Prodotto inclusa la superficie del pannello LCD.

Per ricevere assistenza tecnica con questa Garanzia, l’Acquirente originale deve inviare il Prodotto, con trasporto pre-pagato, nella sua confezione originale o altra confezione adeguata che fornisce un livello analogo di protezione, assumendosi il rischio di danni e/o perdita in transito, al Distributore locale. L’Acquirente originale deve presentare la prova di acquisto che stabilisce la data di acquisto del Prodotto quando richiede servizio sotto Garanzia.

Il Periodo di garanzia per qualsiasi Prodotto sostituito e/o riparato sotto questa Garanzia scade alla fine del Periodo di garanzia originale.

EIZO O I SUOI DISTRIBUTORI NON SONO RESPONSABILI PER QUALSIASI DANNO O PERDITA DI DATI O ALTRE INFORMAZIONI MEMORIZZATI SU QUALSIASI SUPPORTO O QUALSIASI PARTE DI QUALSIASI PRODOTTO INVIATO A EIZO O I SUOI DISTRIBUTORI PER RIPARAZIONI.

EIZO E I SUOI DISTRIBUTORI NON OFFRONO ALCUNA GARANZIA ADDIZIONALE, IMPLICITA O ESPLICITA, RIGUARDO IL PRODOTTO E LA SUA QUALITÀ, PRESTAZIONI, VENDIBILITÀ O APPROPRIATEZZA PER QUALSIASI USO PARTICOLARE. IN NESSUN CASO EIZO O I DISTRIBUTORI EIZO AUTORIZZATI SARANNO RESPONSABILI PER QUALSIASI DANNO ACCIDENTALE, INDIRETTO, SPECIALE, CONSEGUENTE O DI QUALSIASI ALTRA NATURA (INCLUSI, SENZA LIMITI, DANNI PER PERDITA DI PROFITTI, INTERRUZIONE DELLE ATTIVITÀ, PERDITA DI INFORMAZIONI D’AFFARI O QUALSIASI ALTRA PERDITA PECUNIARIA) DERIVANTI DALL’USO O DALL’IMPOSSIBILITÀ DI USARE IL PRODOTTO O IN QUALSIASI RELAZIONE AL PRODOTTO, SIA SU BASE DI CONTRATTO, TORTO, NEGLIGENZA, STRETTA RESPONSABILITÀ O ALTRIMENTI, ANCHE SE EIZO O I DISTRIBUTORI EIZO AUTORIZZATI SONO STATI AVVERTITI DELLA POSSIBILITÀ DI TALI DANNI. QUESTA ESCLUSIONE INCLUDE ANCHE QUALSIASI RESPONSABILITÀ CHE POSSA INSORGERE DA RECLAMI DI TERZI CONTRO L’ACQUIRENTE ORIGINALE. L’ESSENZA DI QUESTO PROVVEDIMENTO È LIMITARE LA RESPONSABILITÀ POTENZIALE DI EIZO E DEI DISTRIBUTORI DERIVANTE DA QUESTA GARANZIA LIMITATA E/O DALLE VENDITE.

BEGRÄNSAD GARANTI

EIZO Corporation (nedan kallat "EIZO") och EIZOs auktoriserade distributörer (nedan kallade "Distributörer") garanterar i enlighet med villkoren i denna begränsade garanti (nedan kallad "Garantin") den ursprunglige köparen (nedan kallad den "Ursprunglige köparen") som köpte den i dokumentet specificerade produkten (nedan kallad "Produkten") från EIZO eller Distributörer, att EIZO eller Distributörer enligt eget gottfinnande kostnadsfritt antingen reparera eller byta ut den defekta Produkten om den Ursprunglige köparen inom Garantiperioden (definieras nedan) upptäcker att (i) Produkten fungerar felaktigt eller skadas under normal användning av Produkten i enlighet med beskrivningen i bruksanvisningen (nedan kallad "Bruksanvisning") eller att (ii) Produktens LCD-panel och ljusstyrka inte kan bibehålla den rekommenderade ljusstyrkan som anges i Bruksanvisningen under normal användning av Produkten i enlighet med beskrivningen i Bruksanvisningen.

Giltighetsperioden för denna garanti är fem (5) år från produktens inköpsdatum (kallas härefter "Garantiperioden"), förutsatt att ljusstyrkan på produkten är garanterad endast om produkten har använts inom den rekommenderade ljusstyrka som beskrivs i Användarmanualen och Garantiperioden för ljusstyrkan är begränsad till fem (5) år från produktens inköpsdatum såvida användningstiden är mindre än eller lika med 20 000 timmar (ljusstyrkan är 400cd/m² och färgtemperaturen är 7 500K) eller mindre än eller lika med 30 000 timmar (ljusstyrkan är 300cd/m² och färgtemperaturen är 7 500K). EIZO och Distributörer ska inte under några villkor ha något annat ansvar än vad som anges i denna garanti gällande Produkten i relation till den Ursprunglige köparen eller tredje part.

EIZO och dess leverantörer slutar lagerföra delar (utom designdelar) till produkten sju (7) år efter att delen i fråga slutar tillverkas. När skärmen repareras använder EIZO och distributörer reservdelar som uppfyller våra kvalitetsstandarder. Om enheten inte kan repareras på grund av skicket eller att en del inte finns i lager kan EIZO och dess leverantörer erbjuda sig att byta ut produkten mot en produkt med likvärdig prestanda istället för att reparera den.

Garantin är endast giltig i de länder där det finns Distributörer. Garantin begränsar inte några av den Ursprunglige köparens lagstadgade rättigheter.

Oavsett andra villkor i denna garanti ska inte EIZO Distributörer under några villkor ha något ansvar i något av de fall som beskrivs nedan:

- (a) När någon bristfällighet hos Produkten kan härledas till att ha uppstått vid frakt, modifiering, ändring, felaktigt handhavande, olycka, felaktig installation, katastrof, felaktigt underhåll och/eller felaktig reparation utförd av tredje part annan än EIZO och Distributörer.
- (b) Alla former av inkompatibilitet hos Produkten på grund av möjliga tekniska innovationer och/eller bestämmelser.
- (c) Alla försämringar av sensorn;
- (d) Alla försämringar av bildens prestanda beroende på förbrukningsdelar så som LCD-panel och/eller bakgrundsbelysning etc. (t.ex. ändringar i ljusstyrkans jämnhet, färg, färgjämnhet, defekta pixlar inklusive brända pixlar etc.).
- (e) Alla försämringar av Produkten orsakat av användning av en högre ljusstyrka än den i Bruksanvisningen rekommenderade ljusstyrkan.
- (f) Alla defekter hos Produkten som orsakats av extern utrustning.
- (g) Alla defekter hos Produkten på vilken det ursprungliga serienumret har ändrats eller avlägsnats.
- (h) All normal försämring av Produkten, speciellt förbrukningsartiklar, tillbehör och/eller yttre delar (t.ex. knappar, roterande delar, kablar, Bruksanvisningen etc.).
- (i) Varje deformation, missfärgning och/eller skevhet av Produktens yttre inklusive ytan på LCD-panelen.

För att erhålla service under denna garanti måste den Ursprunglige köparen (med hänseende till risken för skada och/eller förlust under transport) leverera Produkten till närmaste Distributör med förebetalad frakt, i dess ursprungliga förpackning eller annan fullgod förpackning som ger likvärdigt skydd. Den Ursprunglige köparen måste kunna visa inköpsbevis för Produkten som klargör Produktens inköpsdatum vid begäran av garantiservice.

Garantiperioden för alla utbytta och/eller reparerade produkter under denna garanti skall upphöra vid utgången av den ursprungliga Garantiperioden.

EIZO ELLER DISTRIBUTÖRER ÄR INTE ANSVARIGA FÖR NÅGON FORM AV SKADA ELLER FÖRLUST AV DATA ELLER ANNAN INFORMATION SOM HAR LAGRATS I NÅGON FORM AV MEDIA ELLER ANNAN DEL AV NÅGON PRODUKT SOM HAR RETURNERATS TILL EIZO ELLER DISTRIBUTÖRER FÖR REPARATION.

EIZO OCH DISTRIBUTÖRERNA GARANTERAR INGET, UTTRYCKLIGEN ELLER UNDERFÖRSTÅTT, VAD BETRÄFFAR PRODUKTEN OCH DESS KVALITET, PRESTANDA, SÄLJBARHET ELLER LÄMPLIGHET FÖR NÅGON FORM AV SPECIELL ANVÄNDNING. UNDER INGA OMSTÄNDIGHETER SKALL EIZO ELLER DISTRIBUTÖRERNA HÅLLAS ANSVARIGA FÖR NÅGRA SOM HELST UNDERORDNADE, INDIREKTA, SPECIELLA, DÄRAV FÖLJANDE ELLER ÖVRIGA SKADOR (INKLUSIVE, UTAN BEGRÄNSNING TILL, SKADOR FÖR FÖRLUST AV INKOMST, AVBRUTEN AFFÄRSRÖRELSE, FÖRLUST AV AFFÄRSINFORMATION ELLER ANNAN SÄRSKILD FÖRLUST) SOM UPPSTÅTT SOM ETT RESULTAT AV ANVÄNDNING ELLER OFÖRMÅGA ATT ANVÄNDA PRODUKTEN ELLER I NÅGON FORM AV ANSLUTNING TILL PRODUKTERNA, VARE SIG DETTA GRUNDAS PÅ KONTRAKT, ÅTALBAR HANDLING, FÖRSUMLIGHET, ANSVARSSKYLDIGHET ELLER ANNAT, ÄVEN OM EIZO ELLER DISTRIBUTÖRERNA HAR INFORMERATS BETRÄFFANDE MÖJLIGHET ATT SÅDANA SKADOR FÖRELIGGER. DETTA UNDANTAG OMFATTAR ÄVEN ALL FORM AV ANSVARSSKYLDIGHET SOM KAN UPPSTÅ GENOM EN TREDJE PARTS ANSPRÅK GENTEMOT DEN URSPRUNGLIGE KÖPAREN. GRUNDBESTÄNDSDELEN I BESTÄMMELEN ÄR ATT BEGRÄNSA DET EVENTUELLA ANSVARSTAGANDET FÖR EIZO OCH DISTRIBUTÖRERNA SOM KAN UPPSTÅ GENOM DENNA BEGRÄNSADE GARANTI OCH/ELLER FÖRSÄLJNING.

ОГРАНИЧЕННАЯ ГАРАНТИЯ

EIZO Corporation (называемая в дальнейшем “EIZO”) и авторизованные EIZO дистрибуторы (называемые в дальнейшем “Дистрибуторы”) гарантируют, в соответствии с условиями и пунктами этой ограниченной гарантии (называемой в дальнейшем “Гарантия”), первичному покупателю (называемому в дальнейшем “Первоначальный покупатель”), который приобрел у EIZO или Дистрибуторов продукт, указанный в этом документе (называемый в дальнейшем “Продукт”), что EIZO или Дистрибуторы на свое усмотрение либо бесплатно отремонтируют, либо бесплатно заменят Продукт, если Первоначальный покупатель признает в пределах Гарантийного срока (определенного ниже), что (i) Продукт неисправен или он поврежден в процессе нормального использования Продукта в соответствии с описанием в инструкции по эксплуатации, прилагаемой к Продукту (называемой в дальнейшем “Руководство пользователя”), или что (ii) панель ЖКД и Яркость Продукта не в состоянии поддерживать рекомендованную яркость, указанную в Руководстве пользователя при условии нормального использования Продукта в соответствии с описанием в Руководстве пользователя.

Гарантийный период (называемый в дальнейшем «Гарантийный период») ограничен сроком пять (5) лет со дня приобретения Продукта. Яркость Продукта может быть гарантирована только в том случае, если Продукт использовался с рекомендованной яркостью, указанной в Руководстве пользователя; Гарантийный период в отношении яркости ограничен периодом пять (5) лет со дня приобретения Продукта при условии, что время его использования не превышает 20 000 часов (для яркости 400 Кд/м² и цветовой температуры 7500 К) или 30 000 часов (для яркости 300 Кд/м² и цветовой температуры 7500 К). EIZO и Дистрибуторы не несут никакой ответственности и не берут обязательство относительно Продукта по отношению к Первоначальному покупателю или по отношению к любым третьим сторонам, кроме обязательств, оговоренных в этой Гарантии.

Компания EIZO и ее дистрибуторы хранят детали изделия (за исключением деталей внешней конструкции) не более 7 (семи) лет после прекращения его выпуска. В случае ремонта монитора EIZO и Дистрибуторы будут использовать запчасти, которые соответствуют нашим стандартам QC (контроль качества). Если устройство невозможно отремонтировать из-за его состояния или отсутствия нужной детали, то вместо ремонта компания EIZO и ее дистрибуторы могут предлагать замену неисправного устройства на устройство с аналогичными характеристиками.

Гарантия действительна только в странах или регионах, где расположены Дистрибуторы. Гарантия не ограничивает никакие законные права Первоначального покупателя.

Несмотря на другие условия этой Гарантии EIZO и Дистрибуторы не несут никаких обязательств согласно этой Гарантии в любом из перечисленных ниже случаев:

- (а) Любые дефекты Продукта, вызванные повреждениями при перевозке, модификацией, изменением, неправильным обращением, неправильным использованием, авариями, неправильной установкой, стихийными бедствиями, неправильным уходом и/или неправильным ремонтом третьей стороной, отличной от EIZO или Дистрибуторов;
- (б) Любые несовместимости Продукта из-за технических усовершенствований и/или изменения технических норм;
- (в) Любое повреждение датчика;
- (г) Любое ухудшение качества изображения, вызванное устареванием изнашивающихся частей, таких как ЖК-панель и/или задняя подсветка и т. д. (например, изменения цветопередачи, цветовой однородности, дефекты пикселей, включая сгоревшие пиксели, и т. д.);
- (д) Любые ухудшения Продукта, вызванные использованием при яркости, повышенной по сравнению с рекомендованной яркостью, описанной в Руководстве пользователя;
- (е) Любые дефекты Продукта, вызванные внешним оборудованием;
- (ж) Любые дефекты Продукта, при которых оригинальный серийный номер был изменен или удален;
- (з) Любые естественные ухудшения продукта, в частности, вызванные износом расходных частей, принадлежностей и/или приспособлений (например, кнопок, вращающихся частей, кабелей, Руководства пользователя и т.д.); и
- (и) Любые деформации, изменения цвета и/или коробления внешней поверхности продукта, включая поверхность панели ЖКД.

Чтобы получить техническое обслуживание в рамках Гарантии, Первоначальный покупатель должен доставить Продукт местному Дистрибутору, оплатив перевозку, в его оригинальной упаковке или в другой соответствующей упаковке, обеспечивающей равноценную степень защиты, принимая во внимание риск повреждения и/или утерю при транспортировке. При запросе технического обслуживания в рамках Гарантии Первоначальный покупатель должен предоставить свидетельство покупки продукта и даты покупки.

Гарантийный период для любого замененного и/или отремонтированного продукта в рамках Гарантии истекает в конце завершения срока действия оригинального Гарантийного периода.

EIZO или ДИСТРИБУТОРЫ НЕ НЕСУТ ОТВЕТСТВЕННОСТИ ЗА ЛЮБЫЕ ПОВРЕЖДЕНИЯ ИЛИ УТЕРЮ ДАННЫХ ИЛИ ДРУГОЙ ИНФОРМАЦИИ, ХРАНЯЩИХСЯ НА КАКИХ-ЛИБО НОСИТЕЛЯХ ИНФОРМАЦИИ ИЛИ НА ЛЮБЫХ ДРУГИХ ЧАСТЯХ ПРОДУКТА, КОТОРЫЙ ВОЗВРАЩЕН EIZO или ДИСТРИБУТОРАМ ДЛЯ РЕМОНТА.

EIZO и ДИСТРИБУТОРЫ НЕ ДАЮТ НИКАКОЙ ДАЛЬНЕЙШЕЙ ГАРАНТИИ, ВЫРАЖЕННОЙ ИЛИ ПОДРАЗУМЕВАЕМОЙ, ОТНОСИТЕЛЬНО ПРОДУКТА И ЕГО КАЧЕСТВА, ТЕХНИЧЕСКИХ ХАРАКТЕРИСТИК, ТОВАРНОСТИ ИЛИ СООТВЕТСТВИЯ ДЛЯ КАКОГО-ЛИБО ОПРЕДЕЛЕННОГО ИСПОЛЬЗОВАНИЯ. НИ ПРИ КАКИХ УСЛОВИЯХ EIZO или ДИСТРИБУТОРЫ НЕ НЕСУТ ОТВЕТСТВЕННОСТИ ЗА ЛЮБОЙ СЛУЧАЙНЫЙ, КОСВЕННЫЙ, СПЕЦИАЛЬНЫЙ, ПОБОЧНЫЙ ИЛИ ИНОЙ УЩЕРБ (включая, без ограничений, УЩЕРБ ИЗ-ЗА НЕПОЛУЧЕННОЙ ПРИБЫЛИ, ПРЕРЫВАНИЯ БИЗНЕСА, ПОТЕРИ КОММЕРЧЕСКОЙ ИНФОРМАЦИИ ИЛИ ЛЮБЫЕ ДРУГИЕ ФИНАНСОВЫЕ ПОТЕРИ), ВОЗНИКШИЙ ИЗ-ЗА ИСПОЛЬЗОВАНИЯ ИЛИ НЕВОЗМОЖНОСТИ ИСПОЛЬЗОВАТЬ ПРОДУКТ ИЛИ В ЛЮБОЙ ДРУГОЙ СВЯЗИ С ПРОДУКТОМ, ЛИБО ОСНОВАННЫЙ НА КОНТРАКТНЫХ ОТНОШЕНИЯХ, ГРАЖДАНСКИХ ПРАВОНАРУШЕНИЯХ, НЕБРЕЖНОСТИ, ПРИЧИНИТЕЛЯ УЩЕРБА ТРЕТЬЕЙ СТОРОНЕ ИЛИ ЧЕМ-ЛИБО ЕЩЕ, ДАЖЕ ЕСЛИ EIZO или ДИСТРИБУТОРЫ БЫЛИ УВЕДОМЛЕНЫ О ВОЗМОЖНОСТИ ТАКОГО УЩЕРБА. ЭТО ИСКЛЮЧЕНИЕ ТАКЖЕ ВКЛЮЧАЕТ ЛЮБЫЕ ОБЯЗАТЕЛЬСТВА, КОТОРЫЕ МОГУТ ВОЗНИКНУТЬ В РЕЗУЛЬТАТЕ ТРЕБОВАНИЙ ТРЕТЬЕЙ СТОРОНЫ В ОТНОШЕНИИ ПЕРВОНАЧАЛЬНОГО ПОКУПАТЕЛЯ. СУЩЕСТВОМ ЭТОГО ПОЛОЖЕНИЯ ЯВЛЯЕТСЯ ОГРАНИЧЕНИЕ ПОТЕНЦИАЛЬНОЙ ОТВЕТСТВЕННОСТИ EIZO и ДИСТРИБУТОРОВ, ВОЗНИКАЮЩЕЙ ИЗ-ЗА ЭТОЙ ОГРАНИЧЕННОЙ ГАРАНТИИ ИЛИЛИ ПРОДАЖ.

有限责任保证书

EIZO Corporation (以下简称“EIZO”)和 EIZO 授权的经销商(以下简称“经销商”),接受并依照本有限责任保证书(以下简称“保证书”)之条款,向从 EIZO 和经销商购买本文中规定产品(以下简称“产品”)的原买方(以下称“原买方”)提供保证:在保证期内(规定如下),如果原买方发现(i)按本产品所附使用说明书(以下简称“用户手册”)所述方式正常使用本产品过程中,本产品出现故障或损坏,或(ii)按用户手册所述方式正常使用本产品过程中,本产品的液晶显示屏(LCD)及亮度未能达到用户手册中所述的推荐亮度时,EIZO 和经销商根据其独立的判断免费修理或更换该产品。

本保证期限定为仅按照用户手册所描述的推荐亮度使用本产品时保证其亮度的条件下自购买本产品之日起的五(5)年(以下简称“保证期限”),亮度的保证期限定为本产品的使用时间在 20000 小时以下(含 20000 小时)(亮度为 400cd/m²,色温为开氏温度 7500)或 30000 小时以下(含 30000 小时)(亮度为 300cd/m²,色温为开氏温度 7500)的条件下自购买本产品之日起五(5)年。EIZO 和经销商将不向原买方或任何第三方承担本保证书所规定之外的与本产品有关任何责任或义务。

零件停产七(7)年后,EIZO 及其经销商不再保留或保存产品的任何零件(设计零件除外)。维修显示器时,EIZO 与经销商将使用符合我方质量控制标准的替换零件。若由于自身条件或缺少相关零件而不能修理设备,EIZO 和经销商可提供性能相同的更换产品,而无需维修。

本保证书仅对于设有经销商的国家或地区有效。本保证书并不限定原买方的任何法律权利。

无论本保证书的任何其他条款如何规定,对于任何下列情况之一,EIZO 和经销商将不承担本保证书规定责任:

- (a) 由于运输损害、改装、改动、滥用、误用、意外事故、错误安装、灾害、维护不善和/或由除 EIZO 和经销商以外的第三方进行不适当的修理造成本产品的任何故障。
- (b) 由于可能发生的技术变更和/或调整造成本产品的任何不兼容性。
- (c) 传感器的任何劣化;
- (d) 由于诸如液晶显示屏(LCD)和/或背景照明等消耗品部件的老化造成的任何显示性能低劣(如亮度均一性变化、色彩变化、色彩均一性变化、包括烧伤像素在内的像素缺陷等)。
- (e) 由于在比用户手册所推荐亮度更高的亮度下使用对本产品所造成的任何老化。
- (f) 因外部设备造成本产品的任何故障。
- (g) 因本产品的原序号被改变或消除造成本产品的任何故障。
- (h) 本产品的任何正常老化,尤其是消耗品、附件和/或附加装置(如按钮、旋转部件、电缆、用户手册等)以及
- (i) 本产品表面包括液晶显示屏(LCD)表面的任何变形、变色和/或翘曲。

为了获得本保证书规定的服务,原买方必须使用原包装或其他具有同等保护程度的适当包装将本产品运送到当地的经销商,并且预付运费,承担运输中的损坏和/或损失的风险。要求提供本保证书规定的服务时,原买方必须提交购买本产品和标明此购买日期的证明。

按本保证书规定进行了更换和/或修理的任何产品的保证期限,将在原保证期限结束时终止。

在返回给 EIZO 和经销商进行修理后,任何产品的任何媒体或任何部件中储存的数据或其他信息发生任何损坏或损失,对此 EIZO 和经销商将不承担责任。

对于本产品及其质量、性能、可销售性以及对于特殊用途的适合性,EIZO 和经销商不提供其他任何明示或暗示的保证。因使用本产品或无法使用本产品或因与本产品有任何关系(无论是否根据合同)而造成:任何附带的、间接的、特殊的、随之发生的或其他的损害(包括但不限于利润损失、业务中断、业务信息丢失或其他任何金钱损失)以及侵权行为、过失、严格赔偿责任或其他责任,即使已经向 EIZO 和经销商提出了发生这些损害的可能性,对此 EIZO 和经销商概不承担责任。本免责条款还包括因第三方向原买方提出索赔而可能发生的任何责任。本条款的本质是限定由于本有限责任保证书和/或销售本产品所发生的 EIZO 和经销商的潜在责任。

