





Asennusopas

FlexScan® S1501

Värinestekidenäyttö

TURVAMERKINNÄT

Tässä oppaassa käytetään ohessa näkyviä turvamerkintöjä. Nämä sisältävät tärkeitä tietoja. Tutustu niihin huolellisesti.

	VAROITUS VAROITUS-merkinnän jättäminen huomiotta saattaa aiheuttaa vakavia henkilövahinkoja ja seurauksena syntyvä tilanne voi olla hengenvaarallinen.		HUOMAA HUOMAA-merkinnän huomiotta jättäminen saattaa aiheuttaa kohtalaisia henkilövahinkoja ja/tai aineellisia vahinkoja tai johtaa tuotteen vahingoittumiseen.
	Ilmoittaa toiminnon, jota ei saa suorittaa.		Ilmoittaa pakollisen toimenpiteen, jota on noudatettava.

TURVATOIMET



VAROITUS

Jos laitteesta nousee savua, ilmassa on palaneen käryä tai laitteesta kuuluu outoa ääntä, irrota laite heti pistorasiasta ja ota yhteyttä jälleenmyyjään.

Yritys käyttää epäkuntoista laitetta saattaa aiheuttaa tulipalon tai sähköiskun tai vahingoittaa laitteistoa.



Älä päästä laitteeseen pieniä esineitä tai nesteitä.

Vahingossa ilmastointiaukoista kotelon sisään putoavat pienet esineet tai nesteriskeet voivat aiheuttaa tulipalon tai sähköiskun tai vahingoittaa laitteistoa. Jos laitteen sisään pääsee esine tai nestettä, irrota laite välittömästi virtalähteestä. Anna valtuutetun huoltoteknikon tarkastaa laite ennen kuin se otetaan uudelleen käyttöön.

Käytä laitteen mukana toimitettavaa virtajohtoa, ja liitä laite normaaliin pistorasiaan.

Varmista virtajohdon nimellisjännitteen ja käyttäjännitteen vastaavuus. Muussa tapauksessa seurauksena voi olla sähköisku.

Virtalähde: 100-120/200-240 Vac 50/60 Hz



Sijoita laite asianmukaisesti.

Muussa tapauksessa seurauksena voi olla sähköisku tai laitteiston vahingoittuminen.

- Älä sijoita ulkoilmaan.
- Älä sijoita kuljetusjärjestelmään (mm. alus, lentokone, juna tai auto).
- Älä sijoita pölyiseen tai kosteaan ympäristöön.
- Älä sijoita paikkaan, jossa näyttö tulee välittömästi kosketuksiin höyryn kanssa.
- Älä sijoita lähelle lämmön tai kosteuden lähdeä.



Laitteisto on liitettävä maadoitettuun pistorasiaan.

Muussa tapauksessa seurauksena voi olla sähköisku.



HUOMAA



Älä peitä kotelon ilmastointiaukkoja.



- Älä aseta esineitä ilmastointiaukkojen päälle.
 - Älä asenna laitetta suljettuun tilaan.
 - Älä käytä laitetta makuulle asetettuna tai ylösalaisin.
- Ilmastointiaukkojen peittäminen estää ilmanvaihdon ja saattaa aiheuttaa tulipalon, sähköiskun tai laitteiston vahingoittumisen.



Käytä helposti luokse päästävissä olevaa pistorasiaa.

Näin ongelmatilanteissa virta voidaan katkaista nopeasti.

Tietoja asennus- ja käyttöoppaasta

	Asennusopas (käsillä oleva opas)	Sisältää perustiedot näyttölaitteen tietokoneeseen liittämiseen sen käyttämiseen.
	Käyttöopas (CD-levyllä oleva pdf-tiedosto*)	Sisältää käyttötiedot, kuten näytön säädöt, asetukset ja tekniset tiedot.

* Lukemiseen tarvitaan Adobe Reader -ohjelma.

- Tuotetiedot vaihtelevat myyntialueittain. Varmista, että oppaan kieli vastaa ostoaluetta.

Pakkauksen sisältö

Tarkasta, että kaikki seuraavassa mainitut kohteet löytyvät pakkauksesta. Mikäli nimikkeitä puuttuu, ota yhteyttä paikalliseen jälleenmyyjään.

HUOMAUTUS

- Säilytä pakkaus ja materiaalit vastaista käyttöä ja näytön siirtämistä varten.

- Näyttö
- Virtajohto

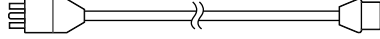

- Digitaalinen signaalikaapeli: FD-C39

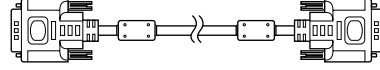

- Analoginen signaalikaapeli: MD-C87

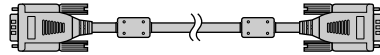

- Stereo-minijakkiliittimen kaapeli

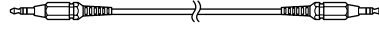

- EIZO LCD Utility Disk (CD-levy)
 - Käyttöopas
- Asennusopas (käsillä oleva opas)
- Rajoitettu takuu
- Kierrätystä koskevia tietoja
- Kiinnitysruuvit (M4 x 12, 4 kpl.)

Säädöt ja toiminnot

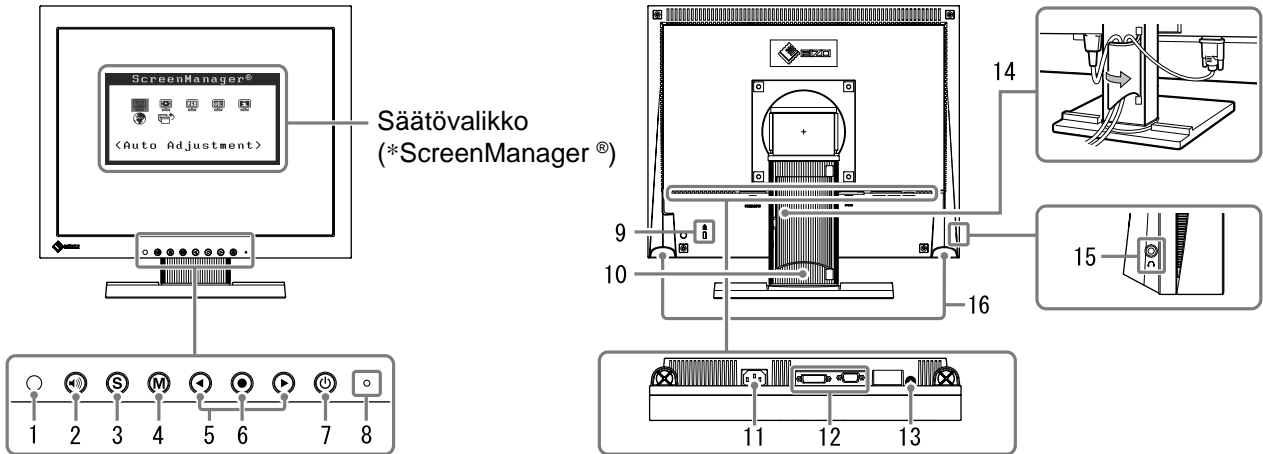

1	Anturi	Tunnistin havaitsee ympäristön kirkkauden. BrightRegulator-toiminto (sivu 5).
2	Äänenvoimakkuuden säätönäppäimet	Näyttää äänenvoimakkuuden säätövalikon (sivu 4).
3	Tulosignaalin valintänäppäin	Vaihtaa tulosignaalin välillä tilanteessa, jossa näyttöön on liitetty kaksi tietokonetta.
4	Tilanäppäin	Näyttää FineContrast-tilan (sivu 4).
5	Ohjaisnäppäimet (vasemmalle, oikealle)	<ul style="list-style-type: none"> Avaa näyttöön kirkkaussäätövalikon (sivu 5). Valitsee säätökohteen tai lisää/vähentää kulloinkin säädettävää arvoa säätövalikon (sivu 5) lisäsäätöjen käytön yhteydessä.
6	Enter-näppäin	Näyttää säätövalikon, valitsee valikkonäytön komennon ja tallentaa säädetyt arvot.
7	Virtinäppäin	Virran kytkeminen ja katkaiseminen.
8	Virran merkkivalo	Ilmoittaa näytön toimintatilan. Sininen: Toiminta Pois: Virta katkaistu Oranssi: Virransäästö
9	Turvalukon paikka	Yhdenmukainen Kensington's MicroSaver -turvajärjestelmän kanssa.
10	Teline	Käytetään näytön korkeuden ja kallistuskulman säätämiseen.
11	Virtaliitin	Liittää virtaliittimen.
12	Tulosignaali-liitännät	Vasemmalle: DVI-D-liitäntä/Oikealle: 15-nastainen D-Sub-miniliitäntä.
13	Stereo-minijakkiliitin	Liittää stereo-minijakkiliittimen kaapelin.
14	Kaapelinpidin	Peittää näytön kaapelit.
15	Kuulokeliitin	Käytetään kuulokkeiden liittämiseen.
16	Kaiutin	Toimii audiolähteen ulostulona.

* ScreenManager® on EIZOn säätövalikosta käyttämä lempinimi. (Katso ScreenManagerin käyttöohjeet CD-levyn käyttöoppaasta.)

Liitoskaapelit

Huomio

- Nykyisen näytön S1501-näyttöön vaihtamisen yhteydessä vaihda tietokoneen tarkkuusasetus ja kuvaruudun virkistystaajuus S1501-näytön mukaisiksi. Katso tarvittavat tiedot viimeisen sivun taulukosta ennen tietokoneeseen liittämistä.

HUOMAUTUS

- Mikäli tietokoneeseen liitetään kaksi tietokonetta, katso CD-levyllä oleva käyttöopas.

1 Varmista, että näyttö ja tietokone ovat sammutettuja.

2 Liitä näyttö tietokoneeseen liittimiä vastaavalla signaalikaapelilla.

Kiristä liittimien ruuvit kaapelin liittimien kytkemisen jälkeen.

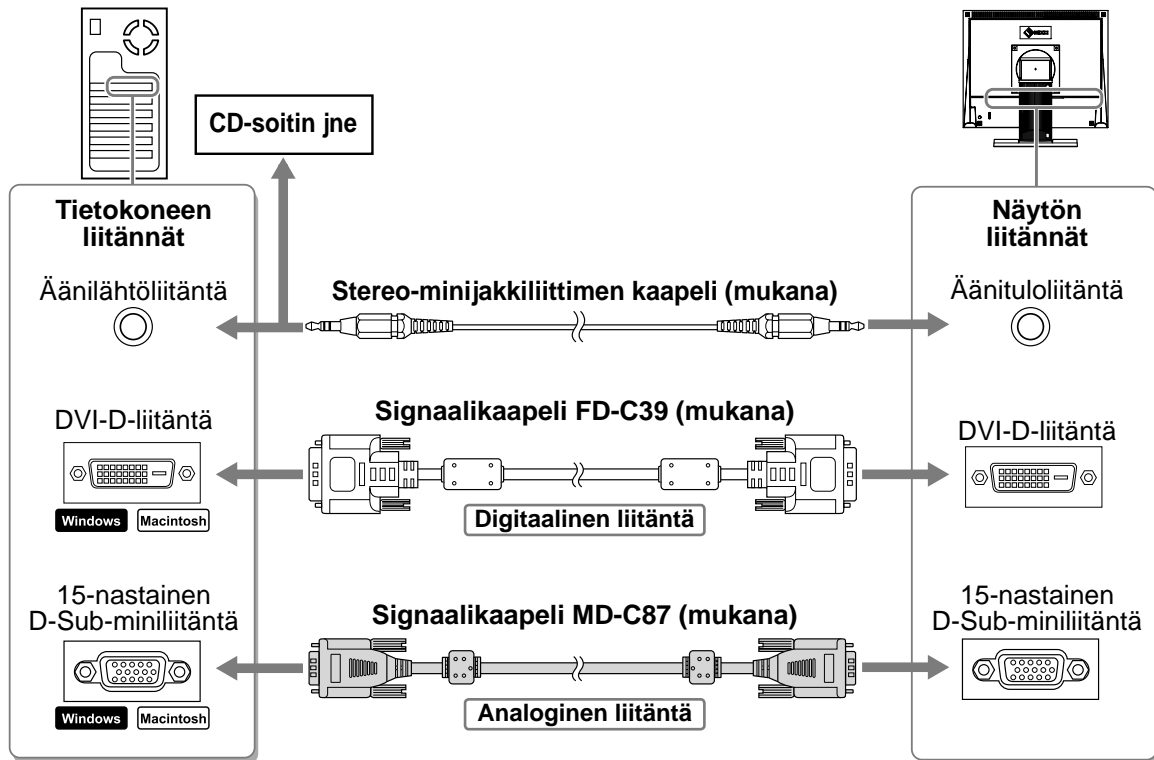

3 Kytke virtajohto pistorasiaan ja virtaliitin näyttöön.

Näytön korkeuden ja kulman säätäminen

Säädä näytön korkeus, kallistus- ja kiertokulma työskentelyn kannalta sopiviksi.

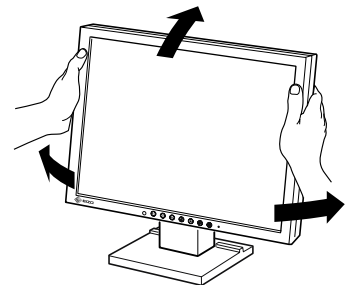

Näyttöasetukset

1 Käynnistä näyttö painamalla -näppäintä.

Näytön virran merkkivalo syttyy sinisenä.

2 Käynnistä tietokone.

Näyttöön ilmestyy kuva.

Kun käynnistät näytön ja tietokoneen ensimmäisen kerran käyttämällä analogista signaalia, automaattinen säätötoiminto säätää kellon, vaiheen ja näytön aseman automaattisesti.

Huomio

- Sammuta näyttölaite ja tietokone käytön jälkeen. Virtajohdon irrottaminen katkaisee täysin virransyötön näyttölaitteeseen.

Kaiutinten äänenvoimakkuuden säätäminen

1 Paina -näppäintä.

Kaiutinten äänenvoimakkuuden säätönäyttö tulee esiin.

2 Säädä kaiutinten äänenvoimakkuus - tai -näppäimellä.

Kaiutinten äänenvoimakkuuden säätönäyttö

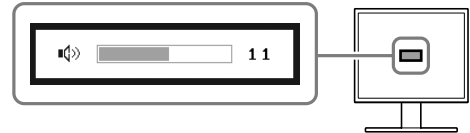

Näyttötilan valitseminen

FineContrast-toiminnon avulla voit helposti valita parhaan näyttötilan näytön käyttötarkoituksen mukaan. Katso FineContrast-toiminnon käyttöohjeet CD-levyn käyttöoppaasta.

FineContrast-tila

Custom (Oma)	Mukautetun asetuksen määrittäminen.
sRGB	Soveltuu värien kohdentamiseen sRGB-yhteensopivien oheislaitteiden kanssa.
Text (Teksti)	Sopii mm. tekstinkäsittely- ja taulukkolaskentakäyttöön.

1 Paina -näppäintä.

FineContrast-tila avautuu näyttöön.

2 Paina -näppäintä uudelleen FineContrast-tilan ollessa näytössä.

Näytön tila vaihtuu aina näppäintä painettaessa. (Katso FineContrast-tilan taulukko.)

3 Valitse haluttu tila painamalla -näppäintä.

Valittu tila otetaan käyttöön.

FineContrast-tilan nimi

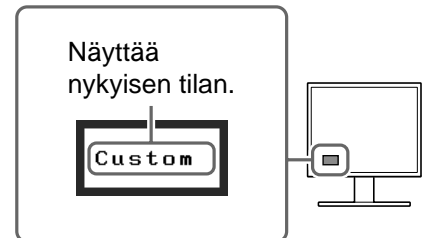

Kirkkauden säätäminen

1 Paina ◀- tai ▶-näppäintä.

Kirkkaussäätöikkuna avautuu näyttöön.

2 Säädä kirkkaus ◀- tai ▶-näppäimillä.

Lisää näytön kirkkautta painamalla ▶-näppäintä, tai vähennä sitä valitsemalla ◀-näppäin.

Kirkkausvalikko

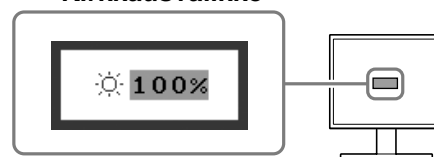

HUOMAUTUS

- Näytön etupuolella oleva tunnistin havaitsee ympäristön kirkkauden ja säätää näytön kirkkautta automaattisesti ja miellyttävästi BrightRegulator-toiminnon avulla. Lisätietoja on CD-levyn käyttöoppaassa.

Lisäasetusten/lisäsäätöjen tekeminen

Säätövalikon avulla voidaan tehdä näyttöä, värintoistoa ja muita asetuksia koskevia lisäsäätöjä. Katso kunkin toiminnon säätämiseen liittyvät tiedot CD-levyn käyttöoppaasta.

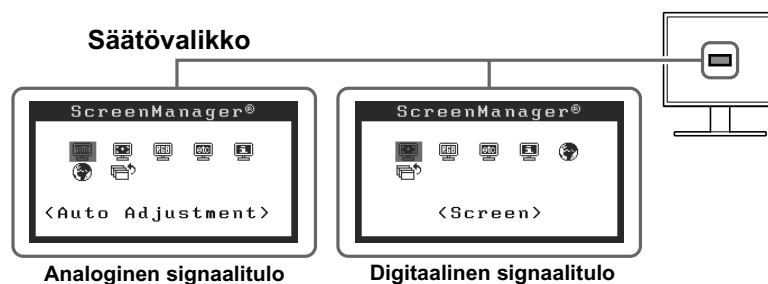

Perusasetusten ja -säätöjen suorittaminen. Katso lisäasetuksiin/-säätöihin liittyvät tiedot CD-levyn käyttöoppaasta.

Ei kuvaa -ongelma

Jos näytössä ei näy kuvaa, kun seuraavat korjaustoimenpiteet on suoritettu, ota yhteyttä paikalliseen jälleenmyyjään.



1. Tarkista virran merkkivalo.

Oire	Tila	Mahdollinen aiheuttaja ja korjaava toimenpide
Ei kuvaa	Virran merkkivalo ei syty.	Tarkista, onko virtajohto kytketty asianmukaisesti. Paina  -näppäintä.
	Virran merkkivalo palaa sinisenä.	Tarkista <Gain>(voimakkuus)*-asetus.
	Virran merkkivalo palaa oranssina.	Vaihda tulosignaalia painamalla  -näppäintä. Paina näppäimistön näppäintä tai napsauta hiirtä. Käynnistä tietokone.

* Katso lisätietoja voimakkuuden säätämisestä CD-levyllä olevasta käyttöoppaasta.

2. Tarkista näytöllä oleva virhesanoma.

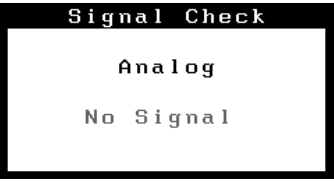
Nämä sanomat tulevat näyttoon, kun tulosignaali on väärä siinäkin tapauksessa, että näyttölaite toimii moitteettomasti.

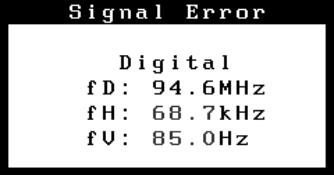
Oire	Tila	Mahdollinen aiheuttaja ja korjaava toimenpide
	Tulosignaalia ei vastaanoteta.	Varmista, että tietokone on käynnissä. Varmista, että signaalikaapeli on kiinni tietokoneessa. Vaihda tulosignaalia painamalla  -näppäintä.
	Signaalin taajuus on sallitun alueen ulkopuolella. Väärä signaalitaajuus näkyy punaisena.	Vaihda näyttötila sopivaksi käyttämällä näytönohjaimen apuohjelmaa. Katso lisätiedot näytönohjaimen käyttöoppaasta.

Yhteensopivat tarkkuudet/taajuudet

Näyttölaite tukee seuraavia tarkkuuksia.

Analoginen tulo

Resolution	Frequency	Remarks	Dot Clock ~ 80 MHz
640 x 400	56 Hz	NEC PC-9801	✓
640 x 400	70 Hz	NEC PC-9821	✓
640 x 480	~75 Hz	VGA, VESA	✓
720 x 400	70 Hz	VGA TEXT	✓
800 x 600	~75 Hz	VESA	✓
*1024 x 768	~75 Hz	VESA	✓

Digitaalinen tulo

Resolution	Frequency	Remarks	Dot Clock ~ 65 MHz
640 x 480	60 Hz	VGA	✓
720 x 400	70 Hz	VGA TEXT	✓
800 x 600	60 Hz	VESA	✓
*1024 x 768	60 Hz	VESA	✓

* Suositustarkkuus (valitse tämä resoluutio)



EIZO NANA O CORPORATION

153 Shimokashiwano, Hakusan, Ishikawa 924-8566 Japan
Phone: +81 76 277 6792 Fax: +81 76 277 6793

EIZO NANA O TECHNOLOGIES INC.

5710 Warland Drive, Cypress, CA 90630, U.S.A.
Phone: +1 562 431 5011 Fax: +1 562 431 4811

EIZO EUROPE AB

Lovangsvagen 14 194 61, Upplands Väsby, Sweden
Phone: +46 8 590 80 000 Fax: +46 8 590 91 575

EIZO NANA O AG

Moosacherstrasse 6, Au CH - 8820 Wadenswil, Switzerland
Phone: +41-0-44 782 24 40 Fax: +41-0-44 782 24 50

Avnet Technology Solutions GmbH

Lötscher Weg 66, D-41334 Nettetal, Germany
Phone: +49 2153 733-400 Fax: +49 2153 733-483

