





Installasjonsveiledning

FlexScan® S1501

LCD-fargeskjerm

SIKKERHETSSYMBOLER

I denne veiledningen brukes sikkerhetssymbolene nedenfor. De angir kritisk informasjon. Les dem grundig.

 ADVARSEL Dersom informasjonen i en ADVARSEL ikke overholdes, kan det føre til alvorlig eller livstruende personskade.	 FORSIKTIG Dersom informasjonen i en FORSIKTIG-melding ikke overholdes, kan det føre til moderat personskade og/eller skade på eiendom eller produktet.
 Angir en forbudt handling.	 Angir en obligatorisk handling som må utføres.

FORSIKTIGHETSREGLER

ADVARSEL

Hvis det kommer røyk fra enheten, hvis det lukter brent eller hvis du hører rare lyder fra enheten, må du umiddelbart koble fra alle strømkontakter og kontakte forhandleren.

Dersom du forsøker å bruke en skadet enhet, kan det føre til brann, elektrisk støt eller skade på utstyret.

Bruk den vedlagte strømkabelen og koble den til det standard strømuttaket.

Forsikre deg om at spenningen i uttaket ikke er høyere enn spenningen som er godkjent for strømkabelen. Dersom spenningen i uttaket er høyere enn spenningen som er godkjent for kabelen, kan det føre til brann eller elektrisk støt.

Strømforsyning: 100-120/200-240 V vekselstrøm, 50/60 Hz

Hold små gjenstander unna enheten, og ikke la enheten komme i kontakt med væsker.

Dersom små gjenstander faller ned i ventilasjonsåpningene og inn i kabinettet, eller dersom det kommer væske ned i kabinettet, kan det føre til brann, elektrisk støt eller skade på utstyret. Hvis en gjenstand eller væske kommer inn i kabinettet, må du umiddelbart koble fra enheten. Få en kvalifisert servicetekniker til å kontrollere enheten før den tas i bruk igjen.

Plasser enheten på et egnet sted.

Hvis ikke kan det føre til brann, elektrisk støt eller skade på utstyret.

- Ikke plasser enheten utendørs.
- Ikke plasser enheten i transportsystemer (skip, fly, tog, biler osv.).
- Ikke plasser enheten i støvete eller fuktige omgivelser.
- Ikke plasser enheten på et sted der det kommer damp direkte på skjermen.
- Ikke plasser enheten i nærheten av varmegenererende utstyr eller luftfuktere.

Utstyret må kobles til et jordet strømuttak.

Hvis ikke kan det føre til brann eller elektrisk støt.

FORSIKTIG



Kabinettets ventilasjonsåpninger må ikke blokkeres.

- Ikke plasser gjenstander på ventilasjonsåpningene.
 - Ikke installer enheten i et lukket rom.
 - Ikke bruk enheten i liggende stilling eller opp ned.
- Dersom ventilasjonsåpningene blir blokkert, hindres luftstrømmen. Dette kan føre til brann, kan føre til brann, elektrisk støt eller skade på utstyret.

Bruk et lett tilgjengelig strømuttak.

Dette sikrer at du enkelt og raskt kan koble fra strømmen ved eventuelle problemer.

Om installasjonsveiledningen og brukerveiledningen

 Installasjonsveiledning (denne veiledningen)	Inneholder grunnleggende informasjon, fra tilkobling av skjermen til PC til bruk av skjermen.
 Brukerveiledning (PDF-fil på CD-ROM*)	Inneholder informasjon om bruk, som for eksempel skjermjusteringer, innstillinger og spesifikasjoner.

* Adobe Reader må installeres.

• Produktspesifikasjonene kan variere i forhold til salgsområdene. Kontroller at veiledningen er skrevet på det språket som brukes der produktet ble kjøpt.

Innhold i pakken

Kontroller at alle de følgende artiklene er inkludert i esken. Hvis noen artikler mangler eller er skadet, må du kontakte din lokale leverandør.

MERK

- Ta vare på esken og emballasjematerialet i tilfelle skjermen må flyttes eller transporteres senere.

□ Skjerm

□ Strømkabel

□ Digital signalkabel: FD-C39

□ Analog signalkabel: MD-C87

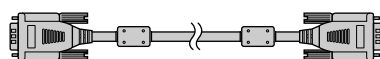
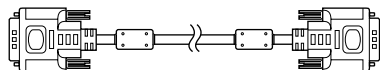
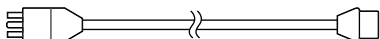

□ Stereo minijack-kabel

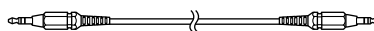

□ CD-ROM med EIZO LCD Utility Disk

- Brukerveiledning

□ Installasjonsveiledning (denne veiledningen)

□ Begrenset garanti

□ Resirkuleringsinformasjon (Recycling Information)

□ Monteringsskruer (M4 x 12, 4 stk.)

Kontroller og funksjoner

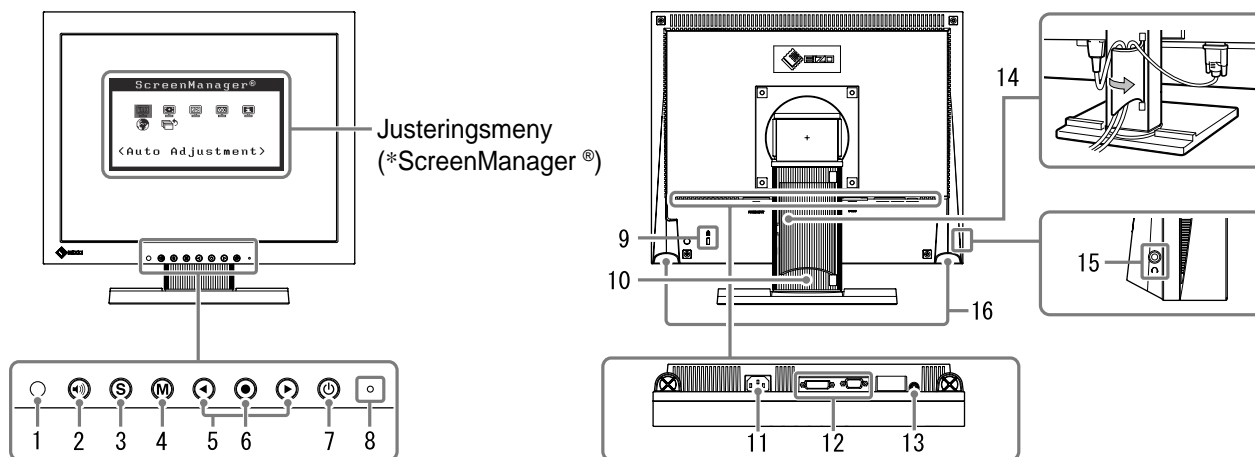

1	Sensor	Sensoren måler lysstyrken i rommet. BrightRegulator-funksjon (side 5).
2	Volumknapper	Viser volumjusteringsmenyen (side 4).
3	Innsignalvelger	Bytter innsignaler for visning hvis to PCer er koblet til skjermen.
4	Modusknapp	Viser FineContrast-modusen (side 4).
5	Kontrollknapper (venstre, høyre)	<ul style="list-style-type: none"> • Viser vinduet for justering av lysstyrke (side 5). • Velger et element for justering eller øker/reduserer justerte verdier for avanserte justeringer med justeringsmenyen (side 5).
6	Enter-knapp	Viser justeringsmenyen, definerer et element på menyskjerm-bildet og lagrer justerte verdier.
7	Strømknapp	Slår strømmen på eller av.
8	Strømindikator	Viser skjermens driftsstatus. Blå: I drift Oransje: Strømsparing Av: Strøm av
9	Spor for sikkerhetslås	Overholder Kensingtons MicroSaver-sikkerhetssystem.
10	Fot	Brukes til å justere høyden og vinkelen på skjermen.
11	Strømkontakt	Strømtilkobling
12	Innsignalkontakter	Venstre: DVI-D-kontakt /Høyre: D-sub mini 15 pinner kontakt.
13	Stereo minijack	Tilkobling for stereo minijack-kabel.
14	Kabelholder	Dekker skjermkablene.
15	Hodetelefonkontakt	Tilkobling for hodetelefonene.
16	Høytaler	Utsending av lydkilde.

* ScreenManager® er et EIZO-kallenavn på justeringsmenyen. (Du finner informasjon om hvordan du bruker ScreenManager i brukerveiledningen på CD-ROMen.)

Koble til kabler

Obs

- Når du bytter ut din eksisterende skjerm med en S1501-skjerm, må du huske å endre PC-innstillingene for oppløsning og vertikal frekvens slik at de samsvarer med innstillingene som er tilgjengelige for S1501-skjermen, før du kobler til PCen. Du finner disse innstillingene i tabellen for oppløsning (siste side).

MERK

- Du finner informasjon om hvordan du kobler to PCer til skjermen i brukerveiledningen på CD-ROMen.

1 Forsikre deg om at skjermen og PCen er slått av.

2 Koble skjermen til PCen med en signalkabel som passer til kontaktene.

Når kabelkontaktene er koblet til, strammer du skruene på kontaktene for å feste koblingen skikkelig.

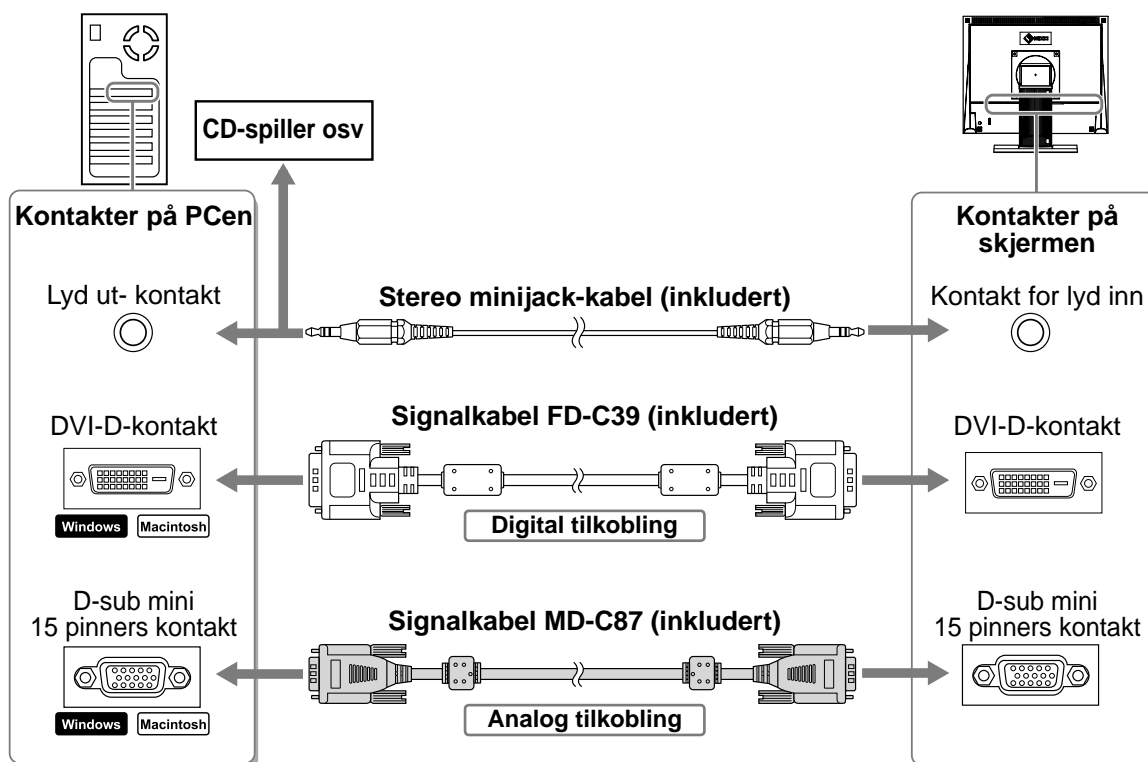

3 Plugg strømkabelen inn i strømuttaket og strømkontakten på skjermen.

Justere skjermens høyde og vinkel

Juster skjermhøyden, vipp og drei skjermen til beste arbeidsstilling.

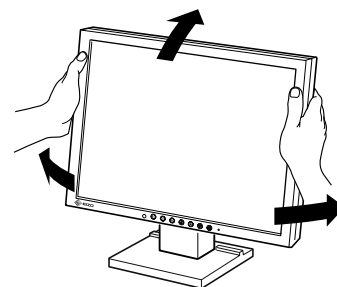

Vise skjermbildet

1 Trykk på for å slå på skjermen.

Skjermens strømindikator lyser blått.

2 Slå på PCen.

Skjermbildet vises.

Når du slår på skjermen og PCen for første gang med analogt signal, vil autojusteringsfunksjonen sørge for å justere klokke-, fase og skjermposisjon automatisk.

Obs

- Slå av skjermen og PCen etter bruk. Hvis du trekker ut strømkabelen, stenges all strømforsyning til skjermen.

Justere høyttalervolum

1 Trykk på .

Skjermen for justering av høyttalervolum vises.

2 Juster høyttalervolumet med eller .

Skjermen for justering av høyttalervolum

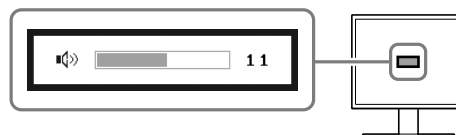

Velge skjermmodus

Med FineContrast kan du enkelt velge beste skjermmodus ut fra hvordan skjermen skal brukes. Du finner mer informasjon om FineContrast i brukerveiledningen på CD-ROMen.

FineContrast-modus

Custom (Tilpasset)	Brukes til å angi ønskede innstillinger.
sRGB	Passer til fargeavstemming med sRGB-kompatible eksterne enheter.
Text (Tekst)	Passer til visning av tekst for tekstbehandlingsdokumenter eller regneark.

1 Trykk på .

FineContrast-modus aktiveres.

2 Trykk på på nytt mens skjermen er i FineContrast-modus.

Skjermmodusen skifter hver gang du trykker på knappen. (Se tabellen FineContrast-modus.)

3 Trykk på ved ønsket modus.

Den valgte modusen angis.

Navn på FineContrast-modus

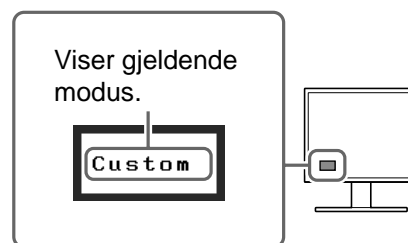

Justere lysstyrke

1 Trykk på ◀ eller ▶.

Vinduet for justering av lysstyrke vises.

2 Juster lysstyrken ved å trykke på ◀ eller ▶.

Trykk på ▶ for å øke lysstyrken på skjermen, eller trykk på ◀ for å redusere den.

Lysstyrkemeny

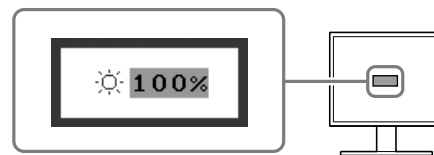

MERK

- Sensoren foran på skjermen registrerer lysstyrken i omgivelsene slik at skjermens lysstyrke justeres automatisk og problemfritt ved hjelp av BrightRegulator-funksjonen. Du finner mer informasjon i brukerveiledningen på CD-ROMen.

Foreta avanserte innstillinger/justeringer

Justeringsmenyen inneholder avanserte justeringer for skjerm og farge og ulike innstillinger.

Du finner mer informasjon om hver justeringsfunksjon i brukerveiledningen på CD-ROMen.

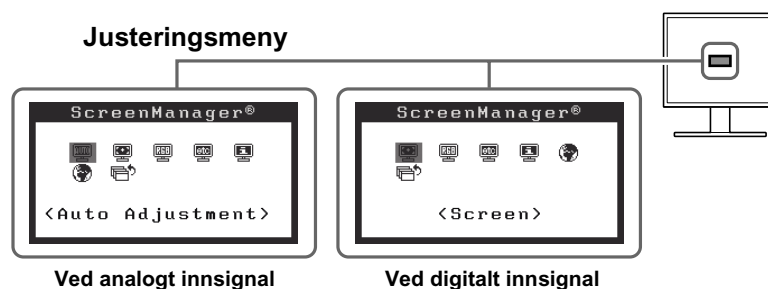

Grunninnstillingene og justeringene er ferdigdefinert. Du finner informasjon om avanserte innstillinger/justeringer i brukerveiledningen på CD-ROMen.

Ikke noe bilde

Hvis det ikke vises noe bilde på skjermen selv etter at følgende tiltak er utført, må du kontakte leverandøren.



1. Sjekk strømindikatorene.

Symptom	Status	Mulig årsak og tiltak
Ikke noe bilde	Strømindikatorene lyser ikke.	Sjekk om strømkabelen er riktig tilkoblet. Trykk på  .
	Strømindikatorene lyser blått.	Kontroller innstillingen for <Gain>(forsterking)*.
	Strømindikatorene lyser oransje.	Bytt innsignal med  .
		Trykk på en tast på tastaturet eller klikk med musen. Slå på PCen.

* Du finner mer informasjon om forsterkingsjustering i brukerveiledningen på CD-ROMen.

2. Sjekk feilmeldingen, som blir værende på skjermen.

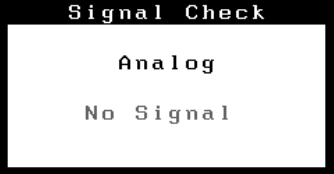
Disse meldingene vises når innsignalet er feil, selv om skjermen fungerer.

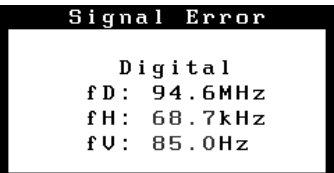
Symptom	Status	Mulig årsak og tiltak
	Innsignalet blir ikke mottatt.	Sjekk om PCen er slått på. Sjekk om signalkabelen er riktig koblet til PCen. Bytt innsignal med  .
	Signalfrekvensen er utenfor det spesifiserte området. Gal signalfrekvens angis med rødt.	Bytt til en egnet modus ved hjelp av grafikkortets hjelpeprogram. Du finner mer informasjon i veiledningen for grafikkortet.

Kompatible oppløsninger/frekvenser

Skjermen støtter følgende oppløsninger.

Analogt innsignal

Resolution	Frequency	Remarks	Dot Clock ~ 80 MHz
640 x 400	56 Hz	NEC PC-9801	✓
640 x 400	70 Hz	NEC PC-9821	✓
640 x 480	~75 Hz	VGA, VESA	✓
720 x 400	70 Hz	VGA TEXT	✓
800 x 600	~75 Hz	VESA	✓
*1024 x 768	~75 Hz	VESA	✓

Digitalt innsignal

Resolution	Frequency	Remarks	Dot Clock ~ 65 MHz
640 x 480	60 Hz	VGA	✓
720 x 400	70 Hz	VGA TEXT	✓
800 x 600	60 Hz	VESA	✓
*1024 x 768	60 Hz	VESA	✓

* Anbefalt oppløsning (angi denne oppløsningen)



EIZO NANA O CORPORATION

153 Shimokashiwano, Hakusan, Ishikawa 924-8566 Japan
Phone: +81 76 277 6792 Fax: +81 76 277 6793

EIZO NANA O TECHNOLOGIES INC.

5710 Warland Drive, Cypress, CA 90630, U.S.A.
Phone: +1 562 431 5011 Fax: +1 562 431 4811

EIZO EUROPE AB

Lovangsvagen 14 194 61, Upplands Väsby, Sweden
Phone: +46 8 590 80 000 Fax: +46 8 590 91 575

EIZO NANA O AG

Moosacherstrasse 6, Au CH - 8820 Wadenswil, Switzerland
Phone: +41-0-44 782 24 40 Fax: +41-0-44 782 24 50

Avnet Technology Solutions GmbH

Lötscher Weg 66, D-41334 Nettetal, Germany
Phone: +49 2153 733-400 Fax: +49 2153 733-483

