

# 用户手册

# FlexScan<sup>®</sup> SX2262W SX2462W

彩色液晶显示器

## 重要

请仔细阅读用户手册和设定指南（分册）预防措施、掌握如何安全、有效地使用本产品。

- 
- 请阅读设定指南（另册）
  - 最新的用户手册可从我们的网站下载：

<http://www.eizo.com>

---



## [ 警告声明的位置 ]

Ex. SX2462W

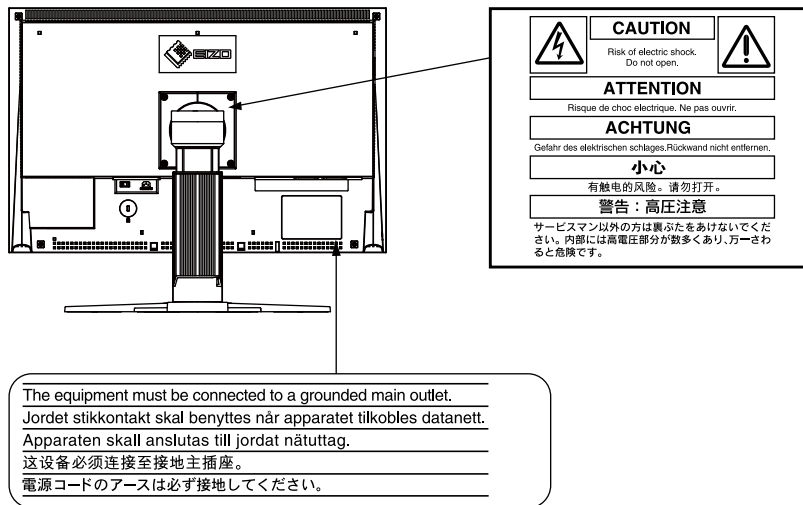

本产品已获得涉及安全、人机工程学、环境和办公设备等的 TCO 标准。有关 TCO 的概述，请访问我们的网站。  
<http://www.eizo.com>

根据销售地区不同、产品规格可能也会有所变化。  
请在以购买所在地区语言编写的手册中确认规格。

© 2009–2011 EIZO NANA CORPORATION 版权所有。

未经 EIZO NANA CORPORATION 事先书面许可、不得以任何形式或以任何方式（电子的、机械的或其它方式）复制本手册的任何部分、或者将其存放到检索系统中或进行发送。

EIZO NANA CORPORATION 没有义务为任何已提交的材料或信息保密、除非已经依照 EIZO NANA CORPORATION 书面接收的或口头告知的信息进行了事先商议。

尽管本公司已经尽最大努力使本手册提供最新信息、但是请注意、EIZO 显示器规格仍会未经通知即进行变更。

Apple 与 Macintosh 是 Apple Inc. 的注册商标。

VGA 是国际商业机器公司的注册商标。

Windows 和 Windows Vista 是微软公司在美国和其他国家的注册商标。

本产品所用的哥特粗圆位图字体由 Ricoh 设计。

VESA 是 Video Electronics Standards Association 在美国和其他国家的注册商标或商标。

PowerManager 和 UniColor Pro 是 EIZO NANA CORPORATION 的商标。

EIZO、EIZO Logo、FlexScan、i・Sound 和 ScreenManager 是 EIZO NANA CORPORATION 在日本和其他国家的注册商标。

## 有关此显示器的注意事项

---

除了创建文档、观看多媒体内容以及其它一般性用途之外，本产品还适用于注重准确再现色彩的应用程序，如图形创建与数字照片处理应用程序。

---

为配合在销售目标区域使用，本产品已经过专门调整。如果产品使用地并非销售目标区域，则本产品的工作性能可能与规格说明不符。

---

本产品担保仅在此手册中所描述的用途范围之内有效。

---

本手册中所述规格仅适用于我们指定的电源线与信号线。

---

本产品可与我们制造或指定的备选产品配合使用。

---

由于显示器电子零件的性能需要约 30 分钟才能稳定，因此在电源开启之后，应调整显示器 30 分钟以上。

---

为了降低因长期使用而出现的发光度变化以及保持稳定的发光度，建议您以较低亮度使用显示器。

---

当显示器长期显示一个图像的情况下再次改变显示画面会出现残影。使用屏幕保护程序或省电模式避免长时间显示同样的图像。

---

建议定期清洁，以保持显示器外观清洁同时延长使用寿命。（请参阅下一页上的“[清洁](#)”。）

---

液晶面板采用高精技术制造。但是，LCD 面板上可能会出现像素缺失或像素发亮，这不是故障。有效像素百分比：99.9994% 或更高。

---

液晶显示屏的背光灯有一定的使用寿命。当显示屏变暗或开始闪烁时，请与您的经销商联系。

---

切勿用力按压显示屏或外框边缘，否则可能会导致显示故障，如干扰图案等问题。如果持续受压，液晶显示屏可能会性能下降或损坏。（若液晶显示屏上残留压痕，使显示器处于黑屏或白屏状态。此症状可能消失。）

---

切勿用铅笔或铅笔等尖锐物体刮擦或按压显示屏，否则可能会使显示屏受损。切勿尝试用纸巾擦拭液晶显示屏，否则可能会留下擦痕。

---

如果将冷的显示器带入室内，或者室内温度快速升高，则显示器内部和外部可能会产生结露。在此情况下，请勿开启显示器并等至结露消失，否则可能会损坏显示器。

---

## 清洁

---

### 注意

- 切勿使用任何可能会损伤机壳或液晶面板的溶剂或化学试剂（如稀释剂、苯、蜡和研磨型清洁剂）。

### 注

- 建议使用选购的 ScreenCleaner 清洁液晶面板表面。

### ● 液晶面板

- 使用软布（如棉布或镜头擦拭纸）清洁液晶面板。
- 用蘸有少量水的布轻轻除去顽垢，然后再次用干布清洁液晶面板以确保表面干燥。

### ● 机壳

- 用蘸有少量中性清洁剂的软布清洁机壳。

## 舒适地使用显示器

---

- 屏幕极暗或极亮可能会影响您的视力。请根据环境调节显示器的亮度。
- 长时间盯着显示器会使眼睛疲劳。每隔一小时应休息十分钟。

# 目录

封面	1	第 3 章 设置显示器	25
有关此显示器的注意事项	3	3-1. 启用 / 禁用模式选择 [ 预设模式 ]	25
目录	5	3-2. 锁定按钮 [ 操作锁定 ]	25
第 1 章 介绍	6	3-3. 设定 EIZO 标志显示 [ 标志 ]	26
1-1. 功能	6	3-4. 设定方向 [ 方向 ]	26
1-2. 控制和功能	7	● 设定调整菜单的方向	26
1-3. 实用程序光盘	8	3-5. 设定语言 [ 语言 ]	27
● 光盘内容	8	3-6. 设定调整菜单的显示位置 [ 菜单位置 ]	27
● 使用 ScreenManager Pro for LCD/EIZO ScreenSlicer	8	3-7. 启用 / 禁用 DDC/CI 通信	27
1-4. 基本操作方法和功能一览	9	3-8. 启用 / 禁用自动锐度 [ 自动锐度 ]	28
调整菜单的基本操作	9	3-9. 恢复默认设置	28
显示按钮指南	10	● 复原色彩调节值 [ 色彩重设 ]	28
功能	11	● 将所有调节复原至出厂默认设置 [ 全部重设 ]	28
第 2 章 调整画面	12	第 4 章 省电功能	29
2-1. 设置画面分辨率	12	4-1. 设定省电 [ 节能 ]	29
兼容的分辨率 / 频率	12	4-2. 设置电源指示灯 [ 电源指示灯 ]	29
设置分辨率	13	4-3. 设定显示器自动亮度调节 [ Auto EcoView ]	30
● Windows 7	13	4-4. 设定自动电源关闭功能 [ 环保节能设置 ]	30
● Windows Vista	13	第 5 章 疑难解答	31
● Windows XP	13	第 6 章 参考	34
● Mac OS X	13	6-1. 安装悬挂臂	34
2-2. 正确显示屏幕	14	6-2. 将 2 台以上的个人计算机连接至显示器	35
数字输入	14	● 切换输入信号	35
模拟输入	14	● 设定输入信号选择 [ 输入选择 ]	36
2-3. 色彩调节	18	6-3. USB 的使用 (Universal Serial Bus)	37
● 选择显示模式 (FineContrast)	18	● 要求的系统环境	37
● 执行高级调节	19	● 连接步骤 (USB 功能的设置)	37
● 各个模式中的调节项目	19	6-4. 显示显示器信息	38
● 调节亮度 [ 亮度 ]	20	● 通过按 ① 显示显示器信息	38
● 调节对比度 [ 对比度 ]	20	● 显示信号信息 [ 信号信息 ]	38
● 选择色温 [ 色温 ]	20	● 显示显示器信息 [ 显示器信息 ]	38
● 调节伽玛值 [ 伽玛 ]	21	6-5. 规格	39
● 调节色调 [ 色调 ]	21	6-6. 术语表	45
● 调节色彩饱和度 [ 饱和度 ]	21	6-7. 预设定时	47
● 启用 / 禁用对比增强器 [ 对比增强器 ]	22	TCO' 03	48
● 增强图像轮廓 [ 轮廓增强器 ]	22	FCC Declaration of Conformity	49
● 调节增益值 [ 增益 ]	22	Hinweise zur Auswahl des richtigen Schwenkarms für Ihren Monitor	50
● 调节六种色彩 [ 6 色 ]	23	Hinweis zur Ergonomie	50
2-4. 低分辨率显示	24		
● 改变屏幕尺寸 [ 屏幕尺寸 ]	24		

# 第 1 章 介绍

非常感谢您选择 EIZO 彩色显示器。

## 1-1. 功能

- 22”宽屏幕格式 (SX2262W)/ 24”宽屏幕格式 (SX2462W)
  - 分辨率 1920 点 × 1200 线
  - 适用于 DisplayPort (适用于 8 位或 10 位, 不适用于音频信号)
  - 3 个信号输入端子 (DVI-I × 2, DisplayPort × 1)
  - 用于选择最佳显示模式的 FineContrast 功能  
“2-3. 选择显示模式 (FineContrast)” (第 18 页)
  - 包含使用鼠标和键盘调节屏幕的软件 “ScreenManager Pro for LCD”  
“1-3. 实用程序光盘” (第 8 页)
  - 支持色觉缺失模拟软件 “UniColor Pro”  
(此软件可以从 <http://www.eizo.com> 下载)
  - 省电功能  
降低功耗\* 可降低二氧化碳排放。本产品具备省电功能。
    - 主电源开关关闭时的功耗: 0W  
配备主电源开关。  
显示器不使用时, 请关闭总电源开关完全切断显示器电源。
    - Auto EcoView 功能  
显示器正面的传感器检测环境亮度并自动调整到舒适的屏幕亮度。  
过高的亮度可能会对自然环境以及您的眼睛造成损伤。抑制过高的亮度可有助于降低功耗以及对您眼睛的损伤。  
“4-3. 设定显示器自动亮度调节 [Auto EcoView]” (第 30 页)
    - EcoView Index 功能  
此指示器根据显示器的亮度表示省电率、省电和减少 CO<sub>2</sub>。您可通过考虑省电率来实现功耗降低。  
“6-4. 显示显示器信息” (第 38 页)
  - HDCP (高带宽数字内容接口)
  - 可使用纵向 / 横向显示 (顺时针旋转 90 度)
- \* 参考值:
- SX2262W  
最大功耗: 80W (默认设定下的最大亮度值)  
标准功耗: 45W (100VAC, 默认设定下的亮度为 120cd/m<sup>2</sup>)  
标准功耗: 45W (200VAC, 默认设定下的亮度为 120cd/m<sup>2</sup>)
  - SX2462W  
最大功耗: 85W (默认设定下的最大亮度值)  
标准功耗: 48W (100VAC, 默认设定下的亮度为 120cd/m<sup>2</sup>)  
标准功耗: 47W (200VAC, 默认设定下的亮度为 120cd/m<sup>2</sup>)

### 注

- 本显示器支持纵向 / 横向显示。此功能可让您在使用垂直显示位置的屏幕画面时改变调节菜单的方向。(请参考第 26 页上的 “设定调整菜单的方向 [方向]”。)
- 为了以垂直方向使用显示器, 需要支持垂直显示的图形卡。以垂直方向放置显示器时, 需要改变您的图形卡设置。详细说明, 请参阅图形卡使用手册。

## 1-2. 控制和功能

Ex.SX2462W

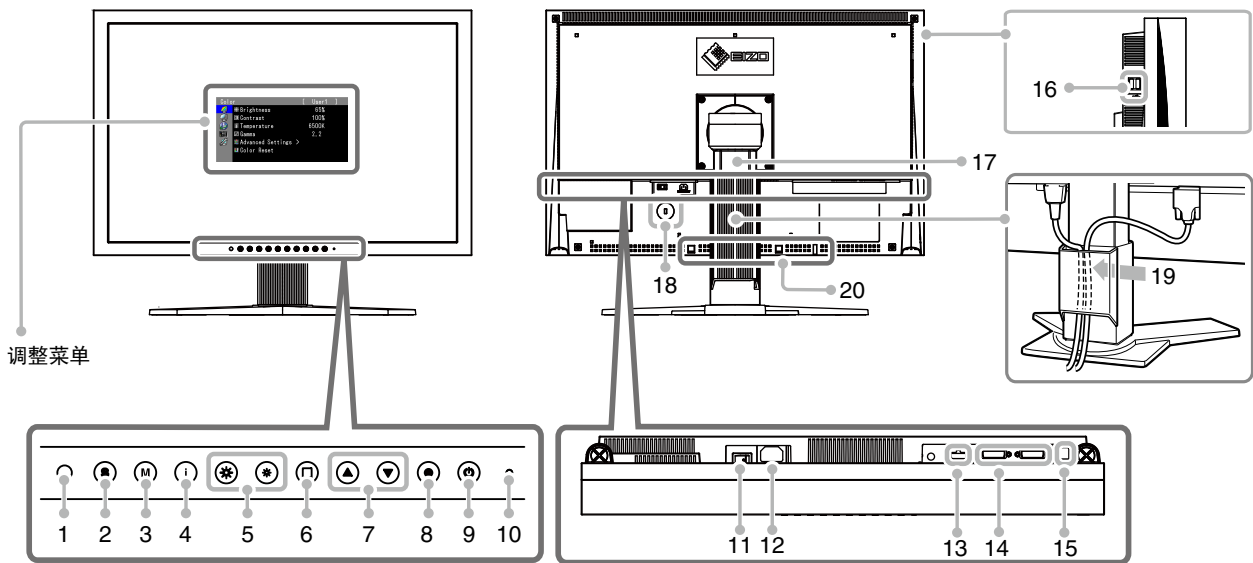

1	传感器	探测周围亮度。Auto EcoView 功能。(第 30 页)
2	Ⓢ 按钮	当两个个人计算机连接在显示器上时,可用此按钮切换显示的输入信号。(第 35 页)
3	Ⓜ 按钮	可让您切换 FineContrast 模式。(第 18 页)
4	ⓘ 按钮	显示有关显示器或输入信号的信息。(第 38 页)
5	⊛ ⊛ 按钮	调节亮度。(第 20 页)
6	⏏ 按钮	取消调节 / 设定或退出调节菜单。(第 9 页)
7	▲ ▼ 按钮	选择调整项目,或增加 / 降低利用调整菜单。进行高级调整时的已调整值。
8	● 按钮	显示调整菜单,确定菜单屏幕上的某个项目,并保存已调整的值。(第 9 页)
9	⏻ 按钮	打开或关闭电源。
10	电源指示器	指示显示器的运行状态。 蓝色 : 运行中                      橙色 : 省电状态 熄灭 : 电源关闭
11	主电源开关	打开或关闭主电源。
12	电源连接器	连接电源连接器。
13	输入信号连接器	DisplayPort 连接器 × 1
14	输入信号连接器	DVI-I 连接器 × 2 (左: SIGNAL1 / 右: SIGNAL2)
15	USB 端口(上)	使用软件时,用 USB 电缆连接。关于如何使用此软件,请参考光盘上的用户手册。(第 37 页)
16	USB 端口(下)	连接外接 USB 设备。
17	底座	用于调整显示器屏幕的高度和角度。
18	安全锁插槽	符合 Kensington 的防盗锁安全系统。
19	电缆固定器	固定显示器电缆。
20	选配扬声器 (i • Sound L3) 安装孔	用于连接选配音箱 (i • Sound L3)。

## 1-3. 实用程序光盘

随本显示器提供了一张“EIZO LCD Utility Disk” (CD-ROM)。下表显示光碟内容和软件程序的概述。

### ● 光盘内容

光碟中包含显示器信息文件、作调整用的应用程序软件程序和用户手册。软件启动程序或开启文件程序, 请参照磁盘上的“Readme.txt”。

项目	概述	OS
“Readme.txt”		
画面调节样式文件	在手动调节模拟信号输入的图像时使用。	
ScreenManager Pro for LCD * WindowMovie Checker 软件	是一款使用鼠标和键盘调节屏幕的软件。在安装前, 请用附带的 USB 电缆将显示器连接至个人计算机。 WindowMovie 是 ScreenManager Pro for LCD 的一项功能。更多信息、请参阅光碟中 ScreenManager Pro for LCD 的用户手册。	Windows XP/Vista
EIZO ScreenSlicer	一种有效分割画面并对多个窗口进行排布的软件。	Windows XP/Vista/7
用户手册 (PDF 文件)		

### ● 使用 ScreenManager Pro for LCD/EIZO ScreenSlicer

若要安装及使用 ScreenManager Pro for LCD/EIZO ScreenSlicer, 请参阅其光盘上的用户手册。

若要使用 ScreenManager Pro for LCD 软件调整显示器, 请使用附带的 USB 电缆将 PC 连接至显示器。详细说明, 请参阅“第 6 章 6-3. USB 的使用 (Universal Serial Bus)” (第 37 页)。



## 1-4. 基本操作方法和功能一览

### 调整菜单的基本操作

#### 1 显示调整菜单

按  $\odot$ 。

出现调整菜单。

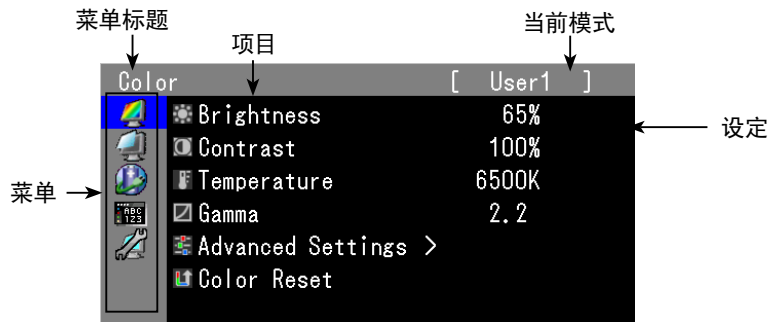

#### 2 调节 / 设定

1. 用  $\triangle$ / $\nabla$  选择要调节 / 设定的菜单, 然后按  $\odot$ 。

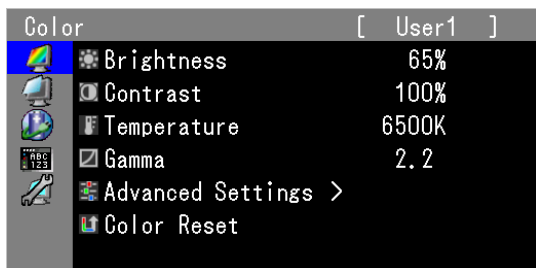

2. 用  $\triangle$ / $\nabla$  选择要调节 / 设定的项目, 然后按  $\odot$ 。

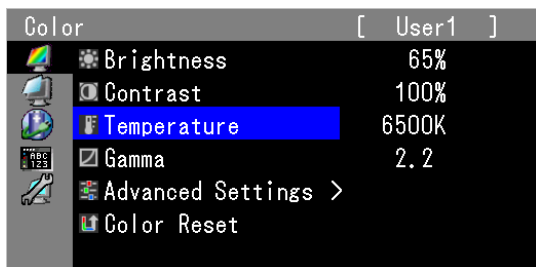

3. 用  $\triangle$ / $\nabla$  调节 / 设定所选项目, 然后按  $\odot$ 。

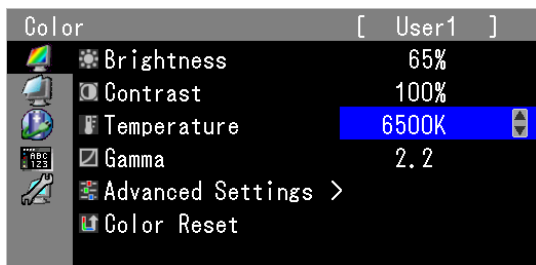

#### 3 退出

按几次  $\ominus$ 。

调整菜单结束。

## 显示按钮指南

---

按前按钮 (Ⓞ 按钮除外), 按钮上方出现按钮指南。(以“纵向”位置使用显示器时, 按钮之后出现按钮指南。)



### 注

- 显示调整菜单或模式菜单时, 持续显示按钮指南。
  - 按钮指南的显示因所选菜单或状态而异。
-

下表列出了屏幕管理器中的所有调节与设置菜单。

主菜单	项目	调节 / 设定
色彩 	<ul style="list-style-type: none"> <li>☀ 亮度</li> <li>▫ 对比度</li> <li>🌡 色温</li> <li>☑ 伽玛</li> <li>⚙ 高级设定                             <ul style="list-style-type: none"> <li>🎨 色调</li> <li>🌈 饱和度</li> <li>▫ 对比增强器</li> <li>🖨 轮廓增强器</li> <li>📈 增益</li> <li>🎨 6 色</li> </ul> </li> </ul>	“2-3. 色彩调节” (第 18 页)
	🔄 色彩重设	“3-9. 恢复默认设置” (第 28 页)
屏幕 	<ul style="list-style-type: none"> <li>📏 屏幕尺寸</li> </ul>	“2-4. 低分辨率显示” (第 24 页)
	<ul style="list-style-type: none"> <li>🔄 模拟调整                             <ul style="list-style-type: none"> <li>☑ 自动调整</li> <li>📏 范围调整</li> <li>🕒 时钟</li> <li>⦿ 相位</li> <li>☑ 水平位置</li> <li>☑ 垂直位置</li> </ul> </li> </ul>	“2-2. 正确显示屏幕” (第 14 页)
PowerManager 	🔋 节能	“4-1. 设定省电” (第 29 页)
	🌞 Auto EcoView	“4-3. 设定显示器自动亮度调节” (第 30 页)
	💡 电源指示灯	“4-2. 设置电源指示灯” (第 29 页)
	🕒 环保节能设置	“4-4. 设定自动电源关闭功能” (第 30 页)
菜单设置 	🗣 语言	“3-5. 设定语言” (第 27 页)
	📏 方向	“3-4. 设定方向” (第 26 页)
	📍 菜单位置	“3-6. 设定调整菜单的显示位置” (第 27 页)
工具 	📏 输入选择	“6-2. 将 2 台以上的个人计算机连接至显示器” (第 35 页)
	📏 自动锐度	“3-8. 启用 / 禁用自动锐度” (第 28 页)
	☑ 预设模式	“3-1. 启用 / 禁用模式选择” (第 25 页)
	📶 信号信息	“6-4. 显示显示器信息” (第 38 页)
	📶 显示器信息	
	🔄 全部重设	“3-9. 恢复默认设置” (第 28 页)

\* <色彩> 菜单上的调节 / 设定功能取决于所选的色彩模式 (第 19 页)。以上图表显示出当选择“User1-3”模式时出现的子菜单 (请参阅“2-3. 色彩调节” (第 18 页))。

## 第 2 章 调整画面

### 2-1. 设置画面分辨率

#### 兼容的分辨率 / 频率

本显示器支持下列分辨率。

##### 模拟输入

分辨率	适用信号	频率	点时钟
640 × 480	VGA	60 Hz	170 MHz (Max.)
720 × 400	VGA TEXT	70 Hz	
800 × 600	VESA	60 Hz	
1024 × 768	VESA	60 Hz	
1280 × 960	VESA	60 Hz	
1280 × 1024	VESA	60 Hz	
1600 × 1200	VESA	60 Hz	
1680 × 1050	VESA CVT	60 Hz	
1920 × 1200*	VESA CVT RB	60 Hz	

##### 数字输入(DVI-I/DisplayPort)

分辨率	适用信号	频率	点时钟
640 × 480	VGA	60 Hz	164.5 MHz (Max.)
720 × 400	VGA TEXT	70 Hz	
800 × 600	VESA	60 Hz	
1024 × 768	VESA	60 Hz	
1280 × 960	VESA	60 Hz	
1280 × 1024	VESA	60 Hz	
1600 × 1200	VESA	60 Hz	
1680 × 1050	VESA CVT, VESA CVT RB	60 Hz	
1920 × 1200*	VESA CVT RB	60 Hz	

需要符合VESA 标准的显卡。

\* 推荐的分辨率 (设定此分辨率)

## 设置分辨率

---

在显示器与个人计算机相连之后,如果发现分辨率不合适,或需要更改分辨率时,请按照以下步骤操作。

### ● Windows 7

1. 在桌面(除图标之外)任意位置单击鼠标右键。
2. 从显示的菜单中单击“屏幕分辨率”。
3. 在“屏幕分辨率”对话框中,选择显示器。
4. 单击“分辨率”选择想要的分辨率。
5. 单击[确定]按钮。
6. 在确认对话框显示时,单击[保留更改]。

### ● Windows Vista

1. 在桌面(除图标之外)任意位置单击鼠标右键。
2. 从显示的菜单中单击“个性化”。
3. 在“个性化”窗口中单击“显示设置”。
4. 在“显示设置”对话框中选择“显示器”选项卡并在“分辨率”区域选择需要的分辨率。
5. 单击[确定]按钮。
6. 在确认对话框显示时,单击[是]。

### ● Windows XP

1. 在桌面(除图标之外)任意位置单击鼠标右键。
2. 从显示的菜单中单击“属性”。
3. 出现“显示属性”对话框时,单击“设置”选项卡并在“显示”下为“屏幕分辨率”选择所需的分辨率。
4. 单击[确定]按钮关闭对话框。

### ● Mac OS X

1. 从 Apple 菜单中选择“系统预置”。
2. 显示“系统预置”对话框时,单击“硬件”中的“显示器”。
3. 在显示的对话框中,选择“显示器”选项卡并在“分辨率”区域选择需要的分辨率。
4. 您的选择将会即刻反应出来。在您满意所选定的分辨率时,关闭窗口。

## 2-2. 正确显示屏幕

### 数字输入

输入数字信号时, 图像根据显示器的预设数据正确显示。执行高级调节时, 请参阅“2-3. 色彩调节” (第 18 页) 及其后续页。

### 模拟输入

#### 注意

- 请在显示器电源开启后等待 30 分钟或更长时间再开始调节。  
(在进行调节之前, 应该使显示器至少预热 30 分钟。)

显示器屏幕调节用于抑制画面抖动、或根据要使用的个人计算机正确调节画面的位置和尺寸。

当满足以下所有条件时, 自我调节功能将工作。

- 当信号第一次输入显示器时, 或当设定了之前不显示的分辨率或垂直 / 水平频率时。
- 输入垂直分辨率超过 480 的信号时。



即使执行自我调节之后仍未正确显示画面时, 请根据后续页上的操作步骤执行屏幕调节, 以便更舒服地使用显示器。

#### [调节步骤]

### 1 执行自动尺寸调节。

#### ● 自动调节抖动、画面位置和画面尺寸 [自动调整]

##### 步骤

1. 从调整菜单中选择 <屏幕>, 然后按 .
2. 从 <屏幕> 菜单中选择 <模拟调整>, 然后按 .
3. 选择 <自动调整>, 然后按 .

自动调整功能将工作 (出现信息“进行中”) 以正确调整抖动、屏幕位置和屏幕尺寸。

当自动调整完成后, 将出现一条信息。选择“确认”确认新设定或选择“取消”恢复之前的设定, 然后按 .

#### 注意

- 当图像全部显示在 Windows 或 Macintosh 显示区域内时此功能才能正常工作。如果图像仅显示在屏幕的一部分 (例如指令提示窗口)、或正在使用黑色背景 (墙纸等)、则此功能将无法正常工作。
- 对于某些图形卡、此功能无法正常工作。

如果在上面的步骤 1 中调整后画面依然无法正确显示, 请根据下一页上的步骤执行调节操作。当画面正确显示时, 进入步骤 5 “自动调节色彩等级 [范围调整]”。

## 2 准备显示图案、用于模拟显示调节。

将“EIZO LCD Utility Disk”装入 PC, 然后打开“画面调整样式文件”。

**注**

• 有关打开“画面调整样式文件”的详细信息和说明, 请参照“Readme.txt”文件。

## 3 用显示的模拟画面调节样式再次执行自动尺寸调整。

### ● 自动调节抖动、画面位置和画面尺寸 [自动调整]

#### 步骤

1. 在显示器上全屏显示“画面调整样式文件”的样式 1。

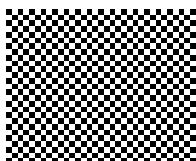

2. 从调整菜单中选择 <屏幕>, 然后按 。
3. 从 <屏幕> 菜单中选择 <模拟调整>, 然后按 。  
若要进行后续的调整, 请在 <屏幕> 菜单的 <模拟调整> 中选择一项。
4. 选择 <自动调整>, 然后按 。

自动调整功能将工作(出现信息“进行中”)以正确调整抖动、屏幕位置和屏幕尺寸。

当自动调整完成后, 将出现一条信息。选择“确认”确认新设定或选择“取消”恢复之前的设定, 然后按 。





如果在上面的步骤 3 中调整后画面依然无法正确显示、请根据下一页上的步骤执行调节操作。当画面正确显示时、进入步骤 5 “自动调节色彩等级 [范围调整]”。

## 4 使用〈模拟调整〉的〈屏幕〉菜单,对以下项目执行高级调整。

依次调节时钟、相位和位置。

### ● 消除垂直条纹 [时钟]



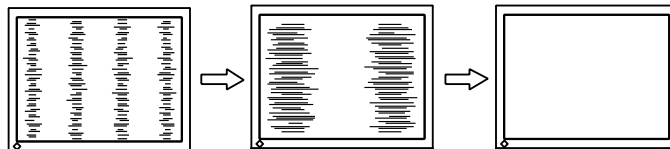

#### 步骤

1. 从〈模拟调整〉菜单中选择〈时钟〉,然后按 .
2. 用  或  调节时钟。  
慢慢按下  以免错过调整点。
3. 按  退出调节。  
调节后屏幕上仍出现模糊、抖动或条纹时,进入 [相位] 消除抖动或模糊。



### ● 消除抖动或模糊 [相位]

#### 步骤

1. 从〈模拟调整〉菜单中选择〈相位〉,然后按 .
2. 用  或  调节相位。
3. 按  退出调节。

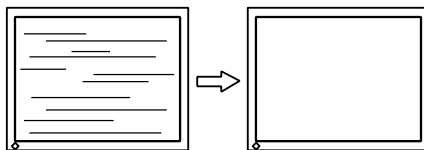

#### 注意





- 视个人计算机或图形卡情况而定,抖动或模糊可能无法消除。

### ● 修正画面位置 [水平位置] [垂直位置]

#### 注

- 由于液晶显示器上的像素数量和像素位置是固定的,因此只有一个位置可以正确显示图像。位置调节将图像移动到正确的位置。

#### 步骤

1. 从〈模拟调整〉菜单中选择〈水平位置〉或〈垂直位置〉,然后按 .
2. 用  或  调节位置。
3. 按  退出调节。  
如果调节后屏幕上出现垂直条纹,请返回“消除垂直条纹 [时钟]”。(时钟 → 相位 → 位置)

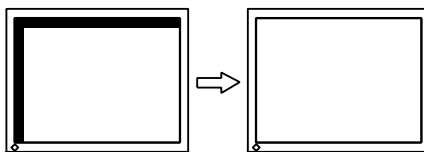



## 5 调节色彩等级。

### ● 自动调节色彩等级 [范围调整]

通过调节信号输出电平可以显示每个色彩等级 (0 至 255)。

#### 步骤

1. 使用“画面调整样式文件”在显示器上以全屏幕显示样式 2。

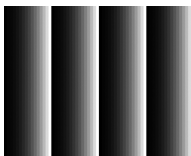

2. 从〈模拟调整〉菜单中选择〈范围调整〉, 然后按 。
- 色彩等级将自动调整。

当自动调整完成后, 将出现一条信息。选择“确认”确认新设定或选择“取消”恢复之前的设定, 然后按 。

3. 关闭样式 2。

## 2-3. 色彩调节

### ● 选择显示模式 (FineContrast)

FineContrast 可让您轻松选择适合显示器应用程序的适当模式。

#### FineContrast 模式

模式	用途
1-User1	可根据喜好进行色彩设定。
2-User2	
3-User3	
4-Text	适合显示文字处理或电子表格中的文本。
5-Picture	适合显示照片或图片图像等。
6-Movie	适合播放动画。
7-sRGB	适合与兼容 sRGB 的外围设备进行颜色匹配。

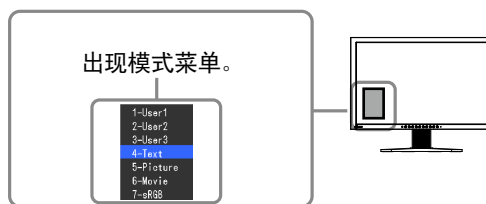

#### 步骤

1. 按 **(M)**。  
屏幕左下方出现模式菜单。
2. 每按一次 **(M)**，列表中的模式将交替高亮显示。  
显示模式菜单时，您可用 **(▲)** 或 **(▼)** 切换当前模式。



#### 注

- 调整菜单和模式菜单不能同时显示。
- 您可使特定模式无法选择。更多信息，请参阅“3-1. 启用 / 禁用模式选择”（第 25 页）。
- “ScreenManager Pro for LCD”可让您根据所使用的应用程序来自动选择 FineContrast 模式。（请参阅“ScreenManager Pro for LCD”的用户手册中的“Chapter 3 Auto FineContrast”。）

## ● 执行高级调节

调整菜单的〈色彩〉菜单可让您设定并保存各模式的独立色彩调节。

### 注意

- 请在显示器电源开启后等待 30 分钟或更长时间、再开始进行色彩调节。  
(在进行调节之前,应该使显示器至少预热 30 分钟)
- 当调节模拟输入信号的色彩时,请先执行范围调节。  
(请参阅第 17 页上的“自动调节色彩等级”)
- 由于显示器的特性不同、同一个图像在不同显示器上的色彩显示可能有所不同。当对多个显示器进行色彩匹配时、请用肉眼对色彩进行微调。

### 注

- 以“%”或“K”表示的值仅作参考。
- 使用“ScreenManager Pro for LCD”可让您通用个人计算机的鼠标或键盘来执行色彩调节。调节后的状态可以作为色彩数据进行注册并在以后恢复该数据。(请参阅“ScreenManager Pro for LCD”的用户手册中的“Chapter 4 Color Adjustment”。)

## ● 各个模式中的调节项目









根据所选的模式而定,可调节的功能会有所不同。

(您无法选择调节或设定的任何不可用功能。)

各模式进行的调节或设定将应用于所有输入信号。

有关各功能的调节方法,请参阅后续页。

√: 可调节      —: 不可调节





图标	功能	FineContrast 模式				
		1-User1 2-User2 3-User3	4-Text	5-Picture	6-Movie	7-sRGB
	亮度	√	√	√	√	√
	对比度	√	√	√	√	—
	色温	√	√	√	√	—
	伽玛	√	√	—	—	—
	色调	√	√	√	√	—
	饱和度	√	√	√	√	—
	对比增强器	√	—	√	√	—
	轮廓增强器	√	√	√	√	√
	增益	√	—	—	—	—
	6 色	√	—	—	—	—
	色彩重设	√	√	√	√	√

## ● 调节亮度 [亮度]

通过改变背光（来自液晶背面板的光源）的亮度来调节屏幕亮度。



可调节的范围：0 至 100%

### 步骤

1. 从调节菜单中选择 <色彩>，然后按 .
2. 从 <色彩> 菜单中选择 <亮度>，然后按 .
3. 用  或  调节亮度。
4. 按  退出调节。

---

### 注





- 您也可使用  和  调节亮度。
  - 即使亮度设定为 0% 仍感觉图像很亮时，请调节对比度。
- 

## ● 调节对比度 [对比度]

通过改变视频信号等级来调节屏幕亮度。

可调节的范围：0 至 100%

### 步骤

1. 从调节菜单中选择 <色彩>，然后按 .
2. 从 <色彩> 菜单中选择 <对比度>，然后按 .
3. 用  或  调节对比度。
4. 按  退出调节。

---

### 注





- 当对比度为 100% 时，显示所有颜色等级。
  - 调节显示器时，建议在执行对比度调节之前，先执行不会丧失色彩等级特性的亮度调节。
  - 以下情况下执行对比度调节。
    - 即使亮度设定为 0% 仍感觉图像很亮时。（将对对比度设定为低于 100%）。
- 

## ● 选择色温 [色温]

色温可以调节。色温通常用于通过数值来表达“白色”和 / 或“黑色”的色调。该值以度数“K”（开氏温标）来表示。与火焰的温度情况相同，如果显示器上的图像色温低则偏红、如果色温高则偏蓝。为各个色温设定值设定了增益预设值。

可调节的范围：本地、4000K-10000K（以每 500K 为单位指定、包括 9300K）

### 步骤

1. 从调节菜单中选择 <色彩>，然后按 .
2. 从 <色彩> 菜单中选择 <色温>，然后按 .
3. 用  或  调节色温。
4. 按  退出调节。

---

### 注





- [增益] 可让您执行更为高级的调节（请参阅第 22 页上的“调节增益值”）。
  - 如果设定为 [本地]、则图像以显示器的预设色彩显示（增益：各 RGB 均为 100%）。
  - 改变增益值时、色温调节范围变为“用户”。
-

## ● 调节伽玛值 [伽玛]

伽玛值可以调节。显示器的亮度变化取决于输入信号、但是变化率不与输入信号成比例。保持输入信号和显示器亮度之间的平衡即称为“伽玛修正”。

可调节的范围: 1.8-2.6

### 步骤







1. 从调节菜单中选择 <色彩>, 然后按 .
2. 从 <色彩> 菜单中选择 <伽玛>, 然后按 .
3. 用  或  调节伽玛值。
4. 按  退出调节。

## ● 调节色调 [色调]

此功能可让您调节色调。

可调节的范围: -100 至 100

### 步骤

1. 从调节菜单中选择 <色彩>, 然后按 .
2. 从 <色彩> 菜单中选择 <高级设定>, 然后按 .
3. 选择 <色调>, 然后按 .
4. 用  或  调节色调。
5. 按  退出调节。

---

#### 注意







- 无法启用此功能来显示每种色彩等级。
- 

## ● 调节色彩饱和度 [饱和度]

此功能可以调整显示器上的颜色饱和度。

可调节的范围: -100 至 100

### 步骤

1. 从调节菜单中选择 <色彩>, 然后按 .
2. 从 <色彩> 菜单中选择 <高级设定>, 然后按 .
3. 选择 <饱和度>, 然后按 .
4. 用  或  调节色彩的饱和度。
5. 按  退出调节。

---

#### 注意

- 无法启用此功能来显示每种色彩等级。
- 

---







#### 注

- 设定为最小值 (-100) 会将图像变为单色画面。
-

## ● 启用 / 禁用对比增强器 [对比增强器]

此功能管理背光的亮度和增益等级以匹配显示的图像，同时也通过修正伽玛值提高图像的对比度。







### 步骤

1. 从调节菜单中选择 <色彩>，然后按 .
2. 从 <色彩> 菜单中选择 <高级设定>，然后按 .
3. 选择 <对比增强器>，然后按 .
4. 用  或  选择“开启”或“关闭”。
5. 按  退出调节。

## ● 增强图像轮廓 [轮廓增强器]

轮廓增强器的工作原理是通过增强组成图像的像素间的色差，从而增强图像轮廓。这样可提高图像的纹理与质感。相反，它还可使图像的轮廓渐变，从而平滑地复制出图像。

### 步骤







1. 从调整菜单中选择 <色彩>，然后按 .
2. 从 <色彩> 菜单中选择 <高级设定>，然后按 .
3. 选择 <轮廓增强器>，然后按 .
4. 根据需要用  或  从 -3 至 3 (柔和至锐利) 的范围内选择显示状态。
5. 按  退出调节。

## ● 调节增益值 [增益]

组成色彩的红色 / 绿色 / 蓝色的各自亮度称为“增益”。增益调节可以改变“白色”的色调。

可调节的范围：0 至 100%

### 步骤

1. 从调节菜单中选择 <色彩>，然后按 .
2. 从 <色彩> 菜单中选择 <高级设定>，然后按 .
3. 选择 <增益>，然后按 .
4. 从 <红>、<绿> 或 <蓝> 中选择色彩进行调节，然后按 .
5. 用  或  调节增益。
6. 按  退出调节。

---

### 注









- 视色温值而定，增益值可能会改变。
  - 改变增益值时，色温调节范围变为“用户”。
  - 无法启用此功能来显示每种色彩等级。
-

## ● 调节六种色彩 [6 色]

六种色彩: 洋红、红、黄、绿、青和蓝均可调节色调和饱和度。

可调节的范围: -100 至 100

### 步骤

1. 从调节菜单中选择 <色彩>, 然后按 .
2. 从 <色彩> 菜单中选择 <高级设定>, 然后按 .
3. 选择 <6 色>, 然后按 .
4. 从 <洋红>、<红>、<黄>、<绿>、<青> 或 <蓝> 中选择色彩进行调节, 然后按 .
5. 选择 <色调> 或 <饱和度>, 然后按 .
6. 用  或  调节 6 色。
7. 按  退出调节。

## 2-4. 低分辨率显示

### ● 改变屏幕尺寸 [屏幕尺寸]



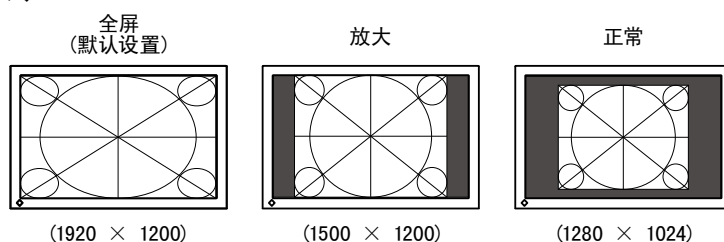

如果图像的分辨率与建议分辨率不同，则将自动全屏显示图像。您可以用〈屏幕〉菜单的〈屏幕尺寸〉来改变屏幕尺寸。

菜单	功能
全屏 (Full Screen) (默认设置)	全屏显示图像。有时图像会扭曲，因为垂直比率与水平比率不相等。
放大 (Enlarged)	全屏显示图像。有时，会出现空白的水平或垂直边框平衡垂直比率和水平比率。
正常 (Normal)	用指定分辨率显示图像。

示例：图像尺寸 1280 × 1024



#### 步骤

1. 从调整菜单中选择〈屏幕〉，然后按 .
2. 从〈屏幕〉菜单中选择〈屏幕尺寸〉，然后按 .
3. 使用  或  选择“全屏”、“放大”或“正常”。
4. 按  退出调节。











## 第 3 章 设置显示器

### 3-1. 启用 / 禁用模式选择 [预设模式]

可让您仅选择指定模式。

当所有显示模式不可用或当保持显示模式不变时，使用此功能。

#### 步骤

1. 从调整菜单中选择 <工具>，然后按 .
2. 从 <工具> 菜单中选择 <预设模式>，然后按 .
3. 用  或  选择模式改变其设定，然后按 .
4. 用  或  选择“开启”或“关闭”。
5. 按  退出调节。







#### 注意



- 您无法将所有模式设定为禁用。将至少一种模式设定为“开启”。



### 3-2. 锁定按钮 [操作锁定]

此功能可让您锁定以防止改变已调节 / 设定好的状态。

#### 步骤

1. 按  关闭显示器电源。
2. 按住  的同时按  至少 2 秒钟以开启显示器。  
出现可选设定菜单。
3. 从 <可选设定> 菜单中选择 <操作锁定>，然后按 .
4. 用  或  选择“关闭”、“菜单”或“所有”，然后按 .











设定	可锁定的按钮
关闭(初始设定)	无(所有按钮可用)
菜单	 按钮
所有	除  外的所有按钮

5. 用  或  选择“完成”。
6. 按  退出。  
可选设定菜单即关闭。

### 3-3. 设定 EIZO 标志显示 [标志]

打开显示器电源时、显示屏上出现 EIZO 标志。此功能可让您显示或者不显示 EIZO 标志。

#### 步骤





1. 按  关闭显示器电源。
2. 按住  的同时按  至少 2 秒钟以开启显示器。  
出现可选设定菜单。
3. 从 <可选设定> 菜单中选择 <标志>, 然后按 。
4. 用  或  选择“开启”或“关闭”, 然后按 。
5. 用  或  选择“完成”。
6. 按  退出可选设定。  
可选设定菜单即关闭。

### 3-4. 设定方向 [方向]

#### ● 设定调整菜单的方向

此功能可让您在使用垂直显示位置的屏幕画面时改变调节菜单的方向。(默认设定: 横向)

#### 步骤

1. 从调整菜单中选择 <菜单设置>, 然后按 。
2. 从 <菜单设置> 菜单中选择 <方向>, 然后按 。
3. 用  或  选择“横向”或“纵向”。
4. 按  退出调节。
5. 选择“纵向”时, 显示器画面沿顺时针方向旋转 90°。

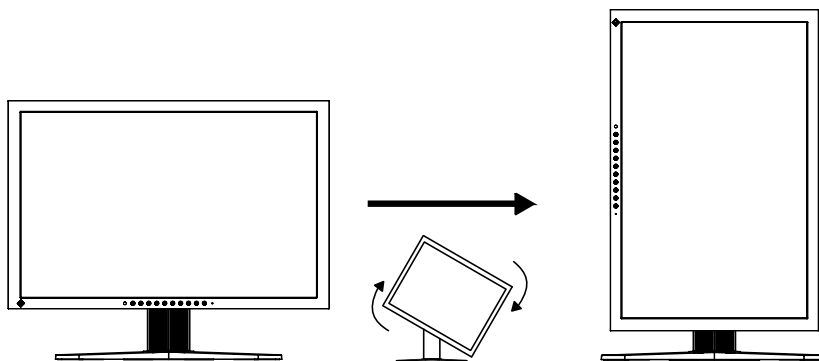

#### 注意

- 请确认各接线是否正确。

#### 注

- 为了以垂直方向使用显示器, 需要支持垂直显示的图形卡。以垂直方向放置显示器时, 需要改变您的图形卡设置。详细说明, 请参阅图形卡使用手册。





## 3-5. 设定语言 [语言]

此功能可让您选择用于调节菜单或显示信息的语言。

### 可选择的语言

English / 德语 / 法语 / 西班牙语 / 意大利语 / 瑞典语 / 日文 / 简体中文 / 繁体中文





#### 步骤

1. 从调整菜单中选择 <菜单设置>, 然后按 .
2. 从 <菜单设置> 菜单中选择 <语言>, 然后按 .
3. 用  或  选择一种语言。
4. 按  退出调节。

## 3-6. 设定调整菜单的显示位置 [菜单位置]

使用下列步骤调整菜单位置。









#### 步骤

1. 从调整菜单中选择 <菜单设置>, 然后按 .
2. 从 <菜单设置> 菜单中选择 <菜单位置>, 然后按 .
3. 用  或  选择位置。
4. 按  退出调节。

## 3-7. 启用/禁用 DDC/CI 通信

此功能可让您启用/禁用 DDC/CI 通信。(第 45 页)

#### 步骤

1. 按  关闭显示器电源。
2. 按住  的同时按  至少 2 秒钟以开启显示器。  
出现可选设定菜单。
3. 从 <可选设定> 菜单中选择 <DDC/CI>, 然后按 .
4. 用  或  选择“开启”或“关闭”, 然后按 .
5. 用  或  选择“完成”。  
可选设定菜单即关闭。





#### 注

- 可在 <显示器信息> 菜单中查看 DDC/CI 设定。

## 3-8. 启用/禁用自动锐度 [自动锐度]

启用自动锐度轮廓将根据显示的图像调节,此功能可以提高质感和纹理。

### 步骤

1. 从调整菜单中选择 <工具>,然后按 .
2. 从 <工具> 菜单中选择 <自动锐度>,然后按 .
3. 用  或  选择“开启”或“关闭”。
4. 按  退出调节。

### 注

- 调节程度由 [轮廓增强器] 的设定值确定。

## 3-9. 恢复默认设置

有两种类型的复原。一种是只将色彩调节复原至默认设定、另一种是将所有设定复原至默认设定。

### 注意

- 复原后、无法撤消操作。





### 注

- 有关主要默认设置,请参阅第 41 页上的“主要默认设置(出厂设置)”。

### ● 复原色彩调节值 [色彩重设]

只有当前模式中的调节值将恢复至默认设定(出厂设定)。





### 步骤

1. 从调整菜单中选择 <色彩>,然后按 .
2. 从 <色彩> 菜单中选择 <色彩重设>,然后按 .
3. 使用  或  选择“执行”。
4. 按  退出调节。  
色彩调节值将恢复至默认设定。

### ● 将所有调节复原至出厂默认设置 [全部重设]

将所有调节复原至出厂默认设置。

### 步骤

1. 从调整菜单中选择 <工具>,然后按 .
2. 从 <工具> 菜单中选择 <全部重设>,然后按 .
3. 使用  或  选择“执行”。
4. 按  退出调节。  
所有设定值都恢复至默认设定。

# 第 4 章 省电功能

## 4-1. 设定省电 [节能]

此功能可允许您根据个人计算机状态将显示器设定为省电模式。  
当显示器进入省电模式时，屏幕上不显示图像。





### 注意

- 关闭主电源开关或完全拔下电源线可关闭显示器的供电。
- 当显示器处在省电模式或当显示器的电源按钮关闭时，与 USB 端口（上游和下游）相连的设备也在运行。因此，即使在省电模式中，显示器功耗也会因所连设备而异。

省电符合以下各信号输入的标准。

信号输入		标准
模拟信号		VESA DPMS
数字信号	DVI	DVI DMPM
	DisplayPort	DisplayPort 标准 V1.1a

### 步骤

1. 从调节菜单中选择 <PowerManager>，然后按 。
2. 从 <PowerManager> 菜单中选择 <节能>，然后按 。
3. 用  或  选择“开启”或“关闭”。
4. 按  退出调节。

### 省电系统





显示器根据 PC 设定进入省电模式。

PC		显示器	电源指示灯
运行		运行	蓝
省电	STAND-BY SUSPENDED OFF	省电	橙

## 4-2. 设置电源指示灯 [电源指示灯]

显示画面时能调整电源指示灯（蓝色）的亮度（初始设置为接通电源时点亮，亮度设为 4）。

### 步骤

1. 从调节菜单中选择 <PowerManager>，然后按 。
2. 从 <PowerManager> 菜单中选择 <电源指示灯>，然后按 。
3. 根据需要用  或  将指示灯亮度选择为“关闭”或 1 至 7 的范围内。
4. 按  退出调节。





### 4-3. 设定显示器自动亮度调节 [Auto EcoView]

通过使用 Auto EcoView 功能, 显示器下方的传感器检测环境亮度以自动调整到舒适的屏幕亮度。

#### 注意

- 请注意, 不要在使用 Auto EcoView 功能时遮挡显示器下方的传感器。

#### 步骤





1. 从调节菜单中选择 <PowerManager>, 然后按 .
2. 从 <PowerManager> 菜单中选择 <Auto EcoView>, 然后按 .
3. 用  或  选择“开启”或“关闭”。
4. 按  退出调节。

### 4-4. 设定自动电源关闭功能 [环保节能设置]

此功能可将设定切换为在省电模式下经过指定时间段后, 自动关闭显示器。

可调节的范围: 禁用、激活 (0, 1, 2, 3, 4, 5, 10, 15, 20, 25, 30, 45 min, 1-5h)



#### 步骤



1. 从调节菜单中选择 <PowerManager>, 然后按 .
2. 从 <PowerManager> 菜单中选择 <环保节能设置>, 然后按 .
3. 用  或  选择“关闭”或要关闭显示器的时间。
4. 按  退出调节。

# 第 5 章 疑难解答

如果在采取建议的措施后仍旧不能解决问题、请联系当地的经销商。

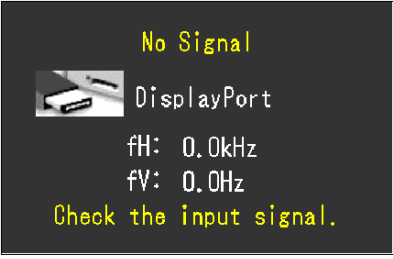
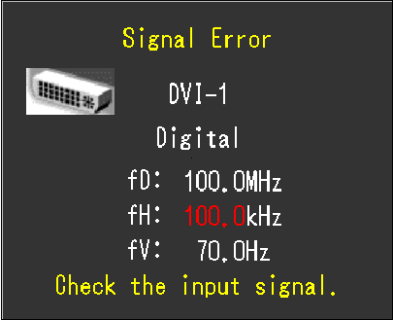
- 无图像的问题 → 请参阅 No.1 - No.2。
- 成像问题 (数字输入) → 请参阅 No.3 - No.8。
- 成像问题 (模拟输入) → 请参阅 No.3 - No.12。
- 其它问题 → 请参阅 No.13 - No.16。

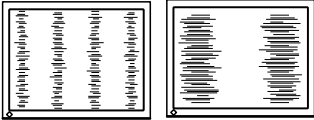
问题	可能的原因和解决方法
<p>1. 无图像</p> <ul style="list-style-type: none"> <li>• 电源指示灯不亮。</li> </ul>	<ul style="list-style-type: none"> <li>• 检查电源线连接是否正确。</li> <li>• 关闭主电源, 几分钟后再将其打开。</li> <li>• 打开主电源开关。</li> <li>• 按 。</li> </ul>
<ul style="list-style-type: none"> <li>• 电源指示灯亮蓝色。</li> </ul>	<ul style="list-style-type: none"> <li>• 将 [亮度]、[对比度] 和 [增益] 中的各调节值设定为较高级别。(第 20、22 页)</li> </ul>
<ul style="list-style-type: none"> <li>• 电源指示灯亮橙色。</li> </ul>	<ul style="list-style-type: none"> <li>• 使用  切换输入信号。</li> <li>• 操作鼠标或键盘。</li> <li>• 检查个人计算机的电源是否已打开。</li> </ul>
<p>2. 出现以下信息。</p> <ul style="list-style-type: none"> <li>• 当没有信号输入时、出现该信息。 示例:</li> </ul>	<p>当信号没有正确输入时、即使显示器工作正常、也会出现该信息。</p> <ul style="list-style-type: none"> <li>• 可能会出现左边所示的信息、因为某些个人计算机不会在刚开启电源时即输出信号。</li> <li>• 检查个人计算机的电源是否已打开。</li> <li>• 检查信号电缆是否连接正确。</li> <li>• 使用  切换输入信号。</li> </ul>
 <p>No Signal DisplayPort fH: 0.0kHz fV: 0.0Hz Check the input signal.</p>	
<ul style="list-style-type: none"> <li>• 该信息表示输入信号不在指定频率范围之内。(该信号频率将以红色显示。) 示例:</li> </ul>	<ul style="list-style-type: none"> <li>• 检查个人计算机的信号设定是否与该显示器的分辨率及垂直频率设定相匹配。(第 12 页)</li> <li>• 重新启动个人计算机。</li> <li>• 使用图形卡实用程序软件选择适当的显示模式。详细说明、请参阅图形卡使用手册。</li> </ul> <p>fD : 点时钟 (仅当数字信号输入时显示)</p> <p>fH : 水平频率 fV : 垂直频率</p>
 <p>Signal Error DVI-1 Digital fD: 100.0MHz fH: 100.0kHz fV: 70.0Hz Check the input signal.</p>	
<p>3. 屏幕太亮或太暗。</p>	<ul style="list-style-type: none"> <li>• 用 [亮度] 或 [对比度] 进行调节。(LCD 显示器的背光灯有固定的使用寿命。当屏幕变暗或开始闪烁时、请联络当地经销商。)</li> <li>• 打开 Auto EcoView 功能。显示器检测环境亮度, 从而自动调节屏幕亮度。</li> </ul>

问题	可能的原因和解决方法
4. 字符模糊。	<ul style="list-style-type: none"> <li>• 检查个人计算机的信号设定是否与该显示器的分辨率及垂直频率设定相匹配。(第 12 页)</li> <li>• 用〈轮廓增强器〉进行调节。(第 22 页)</li> </ul>
5. 出现残影。	<ul style="list-style-type: none"> <li>• 残影是 LCD 显示器的特性。请避免长时间显示相同的图像。</li> <li>• 使用屏幕保护程序或省电模式避免长时间显示同样的图像。</li> </ul>
6. 屏幕上留有绿色 / 红色 / 蓝色 / 白色点或缺陷点。	<ul style="list-style-type: none"> <li>• 这是液晶面板的特性、不是故障。</li> </ul>
7. 屏幕上留有干扰图案或按压印记。	<ul style="list-style-type: none"> <li>• 让显示器处于白屏或黑屏。此现象可能会消失。</li> </ul>
8. 屏幕上出现干扰。	<ul style="list-style-type: none"> <li>• 当输入 HDCP 制式的信号时、可能无法立即显示正常图像。</li> </ul>
9. 显示位置不正确。 	<ul style="list-style-type: none"> <li>• 使用〈水平位置〉或〈垂直位置〉调节图像位置。(第 16 页)</li> <li>• 如果问题仍然存在、请使用图形卡实用程序软件(若有)更改显示位置。</li> </ul>
10. 屏幕上出现垂直条纹或图像的某一部分抖动。 	<ul style="list-style-type: none"> <li>• 用[时钟]进行调节。(第 16 页)</li> </ul>
11. 整个画面抖动或模糊。 	<ul style="list-style-type: none"> <li>• 用[相位]进行调节。(第 16 页)</li> </ul>
12. 屏幕上部如下所示出现扭曲。 	<ul style="list-style-type: none"> <li>• 这是由于同时输入复合同步(X-OR)信号与单独的垂直同步信号造成的。选择复合信号或单独信号。</li> </ul>
13. 调节菜单不出现。	<ul style="list-style-type: none"> <li>• 检查操作锁定功能是否工作。(第 25 页)</li> </ul>
14. 未出现模式菜单。	<ul style="list-style-type: none"> <li>• 检查操作锁定功能是否工作。(第 25 页)</li> </ul>
15. 自动调整功能无法正常使用。	<ul style="list-style-type: none"> <li>• 当输入数字信号时、此功能不工作。</li> <li>• 此功能用于 Macintosh 和运行 Windows 的 AT 兼容 PC。以下情况下可能无法正常工作。当图像仅显示在屏幕的一部分(例如,命令提示符窗口),或正在使用黑色背景(墙纸等)时,此功能将无法正常工作。</li> <li>• 对于某些图形卡、此功能无法正常工作。</li> </ul>



问题	可能的原因和解决方法
<p>16. 未检测到用 USB 电缆连接的显示器。 / 连接至监视器的 USB 设备不工作。</p>	<ul style="list-style-type: none"> <li>• 检查 USB 电缆是否连接正确。(第 37 页)</li> <li>• 将 USB 端口改到另一个。如果改变 USB 端口后个人计算机或外接设备工作正确, 请联系您所在地的经销商。(详细说明, 请参阅个人计算机的指南。)</li> <li>• 重新启动个人计算机。</li> <li>• 当直接连接个人计算机和外接设备时, 如果外接设备正常工作, 请联系您所在地的经销商。</li> <li>• 检查电脑和操作系统是否兼容 USB。(有关各设备的 USB 兼容性, 请咨询其各自的制造商。)</li> <li>• 在使用 Windows, 检查个人计算机 BIOS 设置中的 USB 设置。(详细说明, 请参阅个人计算机的说明书。)</li> </ul>

## 第 6 章 参考

### 6-1. 安装悬挂臂

可将支架拆下、在显示器上安装悬挂臂（或其它支架）。使用 EIZO 选购件中的悬挂臂或支架。

#### 注意

- 安装悬挂臂或支架时、请按照各自的用户手册进行操作。
- 使用其他制造商的悬挂架或支架时、请事先确认以下事项、并选择符合 VESA 标准的一项。
  - 螺孔之间的间距: 100 mm × 100 mm
  - 板厚度: 2.6 mm
  - 其强度足以支撑显示器单元（不包括支架）和电缆等附件的重量。请使用如下所示的螺钉。
- SX2262W  
将支架固定到显示器上的螺钉
- SX2462W  
显示器附带的螺钉 (M4 × 12mm)
- 使用悬挂臂或支架时、必须符合显示器的以下倾斜角度进行安装。
  - 向上 45 度、向下 45 度（水平显示和垂直显示 90 度顺时针旋转）
- 请装上悬挂臂和支架之后连接电线电缆。
- 请勿调节从显示器上取下的支架的高度。显示器未连接的情况下调节时、会造成人身伤害或支架损坏。
- 因为显示器和臂或支架很重，若掉下可能会造成人员受伤或设备损坏。
- 如果需要取下 SX2262W，请向左向右稍微转动一下显示器的面板，让底座下面的 4 个螺丝露出来。然后将这 4 个螺丝卸下。

#### [安装步骤]

**1** 将液晶显示器放在铺有软布的稳定表面上、面板正面朝下。

**2** 拆下支架。

准备一把螺丝刀。用螺丝刀拆下固定显示器和支架的四颗螺钉。

**3** 将显示器安装到悬挂臂或支架上。

使用悬挂臂或支架的用户手册中指定的螺钉将显示器固定在悬挂臂或支架上。

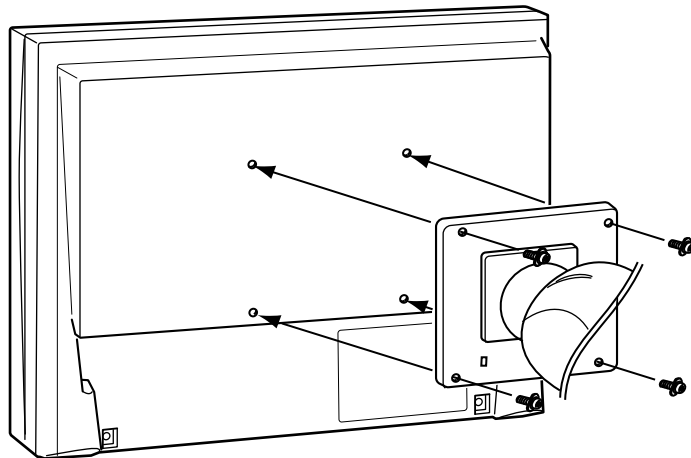

## 6-2. 将 2 台以上的个人计算机连接至显示器

通过显示器背面的 DVI-I 和 DisplayPort 连接器,可将两台以上 PC 连接至显示器。

### 连接示例

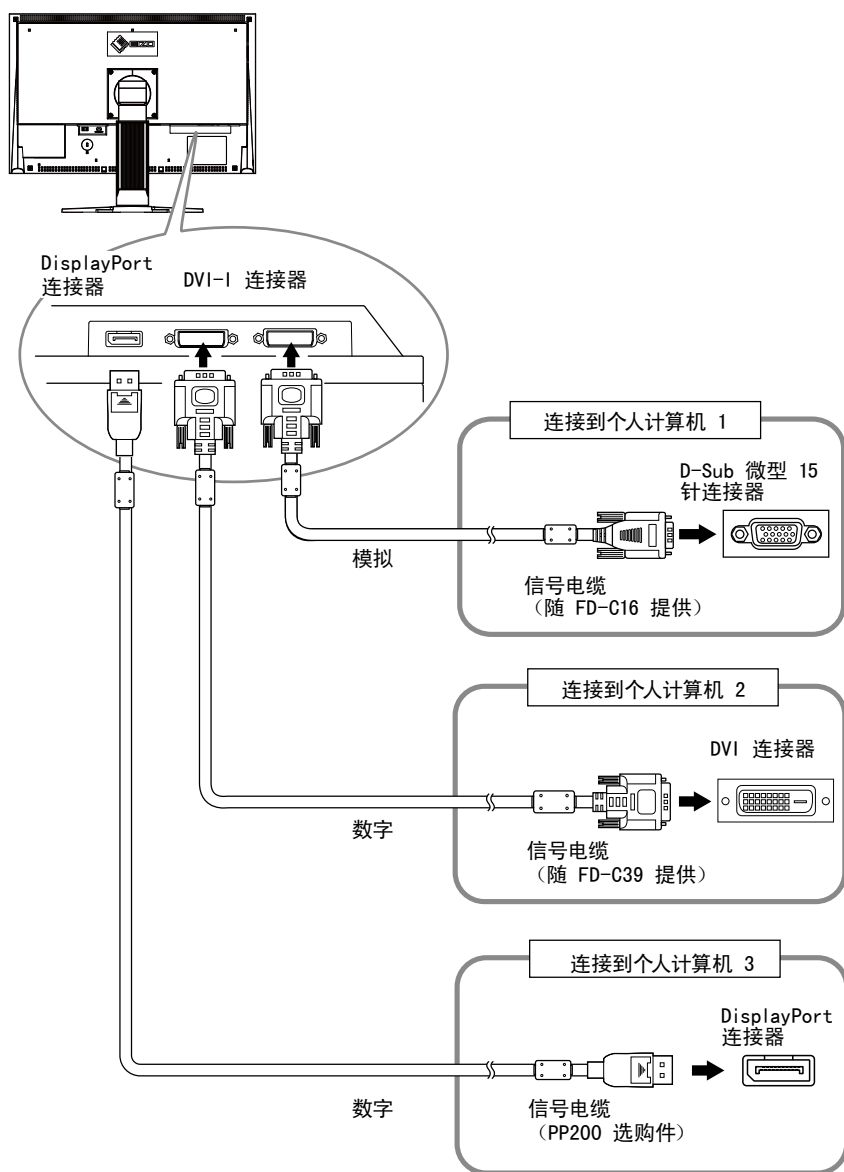

### ● 切换输入信号

每按一次 **(S)**、输入信号都会切换。

信号切换时、激活的输入端口名称会出现在屏幕右上角。

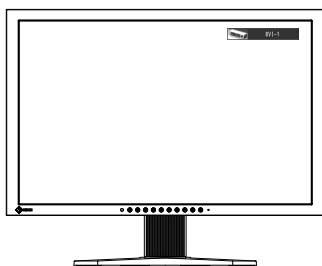

## ● 设定输入信号选择 [输入选择]

显示器识别出输入个人计算机信号所通过的连接器。当一台个人计算机关闭或进入省电模式时,显示器将自动显示另一个信号。

设定	功能
自动	当一台个人计算机关闭或进入省电模式时,显示器将自动显示另一个信号。
手动	显示器只自动检测当前显示的个人计算机信号。用 <b>S</b> 选择主动输入信号。

### 步骤

1. 从调整菜单中选择 <工具>, 然后按 **●**。
2. 从 <工具> 菜单中选择 <输入选择>, 然后按 **●**。  
出现 <输入选择> 菜单。
3. 使用 **▲** 或 **▼** 选择“自动”或“手动”。
4. 按 **●** 退出调节。

### 注意

- 当 <输入选择> 选择“自动”时, 显示器的省电功能仅在所有个人计算机都处于省电模式时才生效。

## 6-3. USB 的使用 (Universal Serial Bus)

本显示器带有一个兼容 USB 的集线器。连接至兼容 USB 的 PC 或其它 USB 集线器, 本显示器可用作 USB 集线器连接外接 USB 设备。

### ● 要求的系统环境

1. 配备 USB 端口的 PC 或连接至兼容 USB 的 PC 的其它 USB 集线器
2. Windows 2000/XP/Vista/7 或 Mac OS 9.2.2 和 Mac OS X 10.2 或更新版本
3. EIZO USB 电缆 (MD-C93)

#### 注意

- 根据电脑、操作系统或所使用的外接设备的不同, 本显示器可能无法工作。有关外接设备的 USB 兼容性问题, 请联系其各自的制造商。
- 当显示器处在省电模式或当显示器的电源按钮关闭时, 与 USB 端口 (上游和下游) 相连的设备也在运行。因此, 即使在省电模式中, 显示器功耗也会因所连设备而异。
- 当主电源开关关闭时, 连接至 USB 端口的设备将不会运行。

### ● 连接步骤 (USB 功能的设置)

1. 用信号电缆先将显示器连接至 PC, 然后运行 PC。
2. 用附带的 USB 电缆将兼容 USB 的电脑 (或其它 USB 集线器) 的下游 USB 端口与显示器的上游 USB 端口相连。

连接 USB 电缆以后, USB 集线器功能将自动设定。

3. 请将外围 USB 设备连接至显示器上的 USB 端口 (下游)。

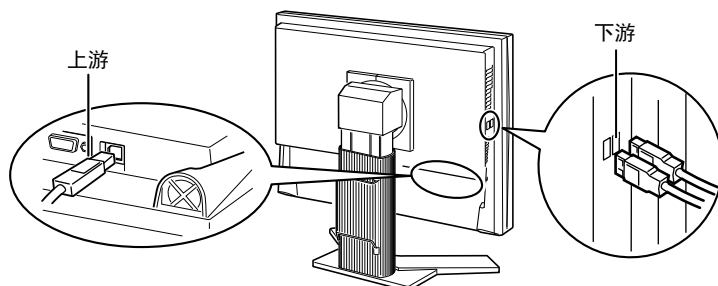

## 6-4. 显示显示器信息

### ● 通过按 ① 显示显示器信息

此指示器根据显示器的亮度表示省电率、省电和减少 CO<sup>2</sup>。  
(例如)

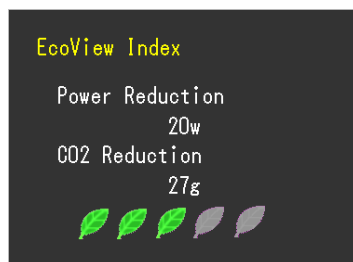



#### 注

- 省电: 根据调节的亮度值表示电量消耗的背光减少
- 减少 CO<sup>2</sup>: 从“省电”值转换而来, 这是使用显示器 1 小时时所减少的 CO<sup>2</sup> 排放量的估计值。  
\* 此数值基于默认值 (0.000555 t -CO<sup>2</sup>/kWh) 计算得来, 默认值由政府法律规定 (2006, 经济、贸易和工业部, 环境部, 民法第 3 条款) 并可能根据国家和年份而有所不同。

### ● 显示信号信息 [信号信息]

此功能显示关于当前显示的输入信号的信息。

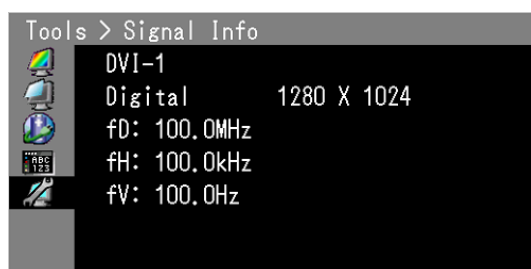

1. 从调整菜单中选择 <工具>, 然后按 .
  2. 从 <工具> 菜单中选择 <信号信息>, 然后按 .
- 出现信号信息画面。

(例如)



### ● 显示显示器信息 [显示器信息]

此功能显示关于显示器的信息。

1. 从调整菜单中选择 <工具>, 然后按 .
  2. 从 <工具> 菜单中选择 <显示器信息>, 然后按 .
- 出现显示器信息画面。

(例如)

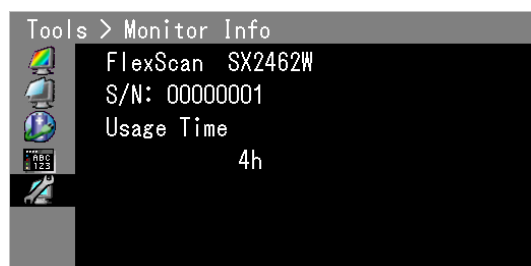

#### 注意

- 由于厂方检验原因, 您在购买显示器时使用时间不一定都为“0”。

## 6-5. 规格

SX2262W

液晶面板	尺寸	22.0-英寸 (560 mm) TFT 彩色液晶显示屏
	表面处理	带防强光硬涂层
	表面硬度	3H
	液晶视角	液晶视角: 水平 178°、垂直 178° (CR: 10 或以上)
	点距	0.247 mm
	响应时间大	约 12 ms
水平扫描频率	模拟	31-76 kHz
	数字	31-76 kHz
垂直扫描频率	模拟	49-86 Hz (非隔行)
	数字	59-61 Hz (非隔行) (VGA TEXT: 69-71 Hz)
分辨率		1920 点 × 1200 线
最大点时钟	模拟	170 MHz
	数字	164.5 MHz
最大显示色彩		约 1073.74 万色 (DisplayPort 10位)
显示区域 (横向 × 纵向)		473.76 mm × 296.1 mm
电源		100-120 VAC ±10 %, 50/60 Hz 0.9 A 200-240 VAC ±10 %, 50/60 Hz 0.45 A
功耗	屏幕显示打开	90 W 或更低 (有 USB 负载) 80 W 或更低 (无 USB 负载)
	省电模式	0.9 W 或更低 (对于 DVI-I (模拟) 单信号输入, 无 USB 负载, [输入选择]: “手动”)
	电源按钮关闭	0.7 W 或更低 (无 USB 负载)
	主电源开关关闭	0 W
输入信号连接器		DVI-I 连接器 (适用于 HDCP 标准) × 2
		DisplayPort (标准 V1.1a, 适用于 HDCP)
模拟输入信号 (同步)		独立、TTL、正 / 负 复合、TTL、正 / 负
模拟输入信号 (视频)		模拟、正 (0.7 V <sub>p-p</sub> /75 Ω)
数字信号 (DVI) 发送系统		TMDS (单向链接)
模拟输入信号 视频信号内存 (最大)		45 (预设: 9)
即插即用		模拟 / 数字 (DVI-I): VESA DDC 2B / EDID structure 1.3 数字 (DisplayPort): VESA DisplayPort / EDID structure 1.4
尺寸	主机	511 mm (20.1 英寸) × 347.5-521.5 mm (13.7-20.5 英寸) × 240.5 mm (9.5 英寸)
	主机 (不含底座)	511 mm (20.1 英寸) × 333 mm (13.1 英寸) × 85 mm (3.35 英寸)
质量	主机	约 9.6 kg (21.2 lbs.)
	主机 (不含底座)	约 6.6 kg (14.6 lbs.)
可移动范围	倾斜	向上 30°、向下 0°
	旋转	向右 172°、向左 172°
	可调节的高度	225 mm (8.9 英寸) (当斜度为0° 时为174. mm (6.9 英寸))
	回转	90° (顺时针)

环境条件	温度	工作温度: 0 °C - 35 °C (32 °F - 95 °F) 存放温度: -20 °C - 60 °C (-4 °F - 140 °F)
	湿度	工作湿度: 20 % - 80 % R.H. (无冷凝) 存放湿度: 10 % - 80 % R.H. (无冷凝)
	压力	运行时: 700 至 1,060 hPa 存放时: 200 至 1,060 hPa
USB	标准	USB Specification Revision 2.0
	端口	上游端口 × 1, 下游端口 × 2
	流通速度	480 Mbps (高速), 12 Mbps (全速), 1.5 Mbps (低速)
	电流	下游: 最大 500 mA/1 个端口

#### SX2462W

液晶面板	尺寸	24.1-英寸 (610 mm) TFT 彩色液晶显示屏
	表面处理	带防硬涂层
	表面硬度	3H
	液晶视角	液晶视角: 水平 178°、垂直 178° (CR: 10 或以上)
	点距	0.270 mm
	响应时间大	约 13 ms
水平扫描频率	模拟	31-76 kHz
	数字	31-76 kHz
垂直扫描频率	模拟	49-86 Hz (非隔行)
	数字	59-61 Hz (非隔行) (VGA TEXT: 69-71 Hz)
分辨率		1920 点 × 1200 线
最大点时钟	模拟	170 MHz
	数字	164.5 MHz
最大显示色彩		约 1073.74 万色 (DisplayPort 10位)
显示区域(横向 × 纵向)		518.4 mm × 324.0 mm
电源		100-120 VAC ±10 %, 50/60 Hz 1.0 A 200-240 VAC ±10 %, 50/60 Hz 0.5 A
功耗	屏幕显示打开	95 W 或更低 (有 USB 负载) 85 W 或更低 (无 USB 负载)
	省电模式	0.9 W 或更低 (对于 DVI-I (模拟) 单信号输入, 无 USB 负载, [输入选择]: “手动”)
	电源按钮关闭	0.7 W 或更低 (无 USB 负载)
	主电源开关关闭	0 W
输入信号连接器		DVI-I 连接器 (适用于 HDCP 标准) × 2 DisplayPort (标准 V1.1a, 适用于 HDCP)
模拟输入信号 (同步)		独立、TTL、正 / 负 复合、TTL、正 / 负
模拟输入信号 (视频)		模拟、正 (0.7 V <sub>p-p</sub> /75 Ω)
数字信号 (DVI) 发送系统		TMDS (单向链接)
模拟输入信号 视频信号内存 (最大)		45 (预设: 9)
即插即用		模拟 / 数字 (DVI-I): VESA DDC 2B / EDID structure 1.3 数字 (DisplayPort): VESA DisplayPort / EDID structure 1.4



尺寸	主机	566 mm (22.3 英寸) × 456-538 mm (18.0-21.2 英寸) × 230 mm (9.1 英寸)
	主机(不含底座)	566 mm (22.3 英寸) × 367 mm (14.4 英寸) × 85 mm (3.4 英寸)
质量	主机	约 10.7 kg (23.6 lbs.)
	主机(不含底座)	约 7.1 kg (15.7 lbs.)
可移动范围	倾斜	向上 40°、向下 0°
	旋转	向右 35°、向左 35°
	可调节的高度	82 mm (3.23 英寸)
	回转	90° (顺时针)
环境条件	温度	工作温度: 0 °C - 35 °C (32 °F - 95 °F) 存放温度: -20 °C - 60 °C (-4 °F - 140 °F)
	湿度	工作湿度: 20 % - 80 % R.H. (无冷凝) 存放湿度: 10 % - 80 % R.H. (无冷凝)
	压力	运行时: 700 至 1,060 hPa 存放时: 200 至 1,060 hPa
USB	标准	USB Specification Revision 2.0
	端口	上游端口 × 1, 下游端口 × 2
	流通速度	480 Mbps (高速), 12 Mbps (全速), 1.5 Mbps (低速)
	电流	下游: 最大 500 mA/1 个端口

### 主要默认设置 (出厂设置)

FineContrast	User1
节能	开启
输入选择	手动
屏幕尺寸	全屏
Auto EcoView	开启
轮廓增强器	0
菜单位置	中心
环保节能设置	关闭
语言	English

# 外形尺寸

SX2262W

单位: mm (英寸)

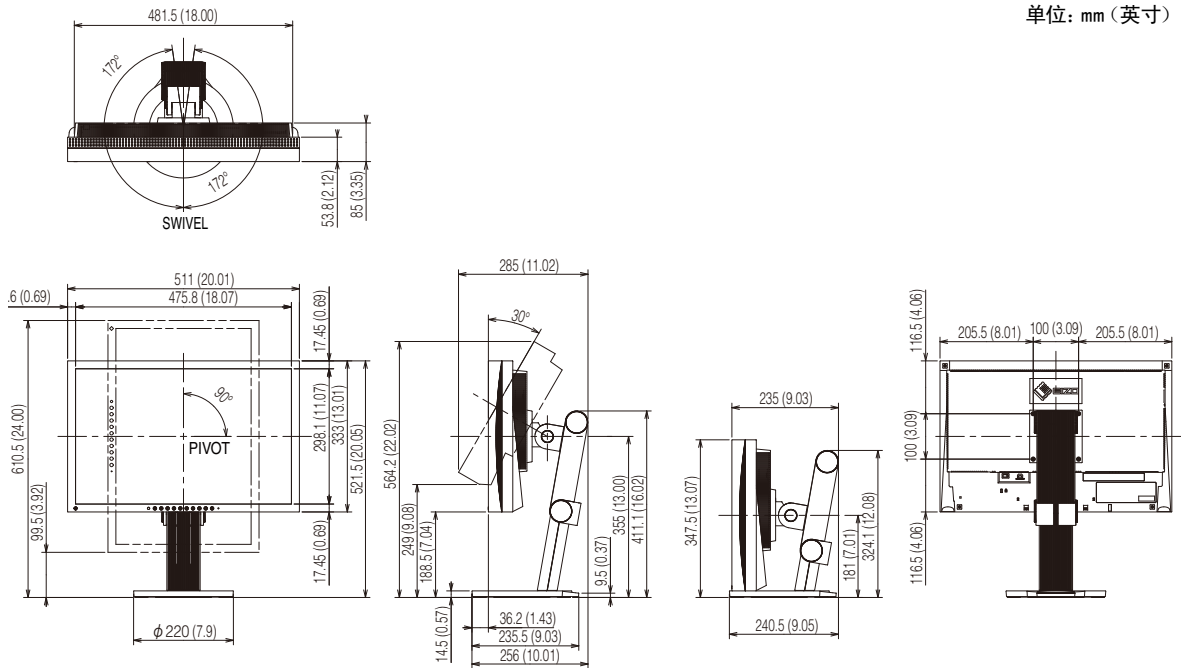

SX2462W

单位: mm (英寸)

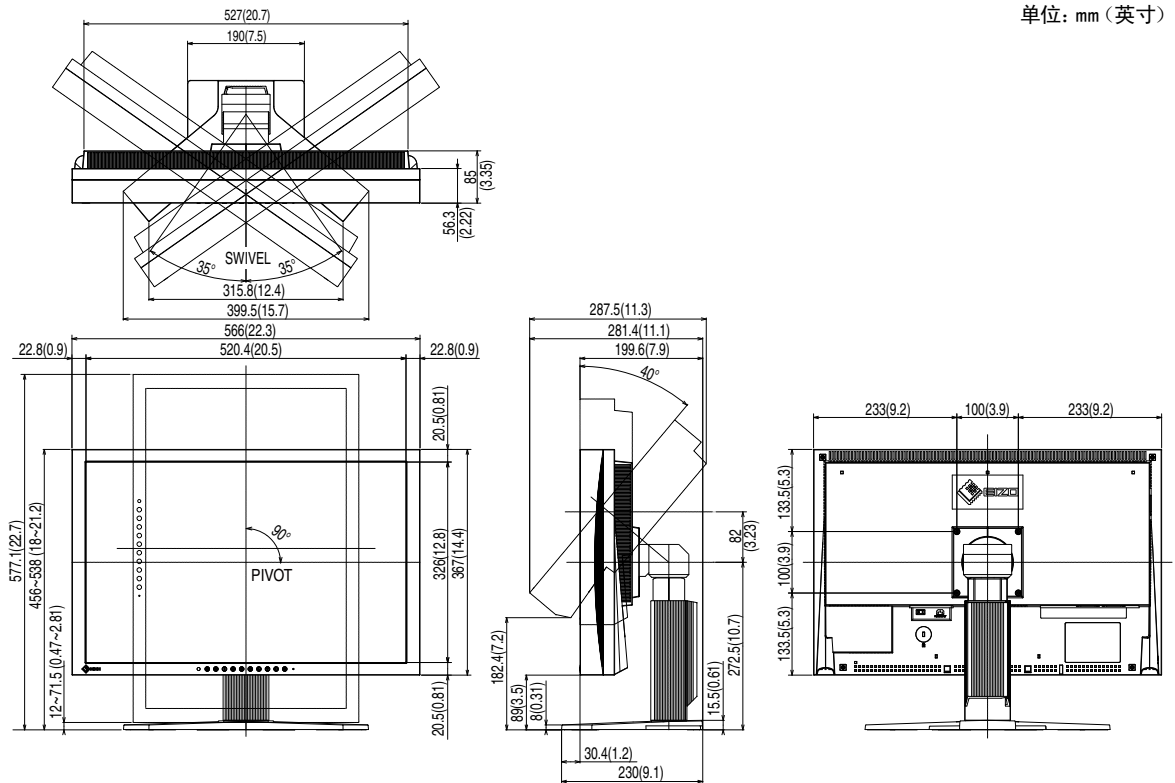

## 连接器引脚分配

### • DVI-I 连接器

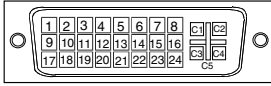

引脚编号	信号	引脚编号	信号	引脚编号	信号
1	T.M.D.S. Data 2-	11	T.M.D.S. Data1/3 Shield	21	NC*
2	T.M.D.S. Data 2+	12	NC*	22	T.M.D.S. Clock shield
3	T.M.D.S. Data2/4 Shield	13	NC*	23	T.M.D.S. Clock+
4	NC*	14	+5V Power	24	T.M.D.S. Clock-
5	NC*	15	Ground (return for +5V, Hsync, and Vsync)	C1	Analog Red
6	DDC Clock (SCL)	16	Hot Plug Detect	C2	Analog Green
7	DDC Data (SDA)	17	T.M.D.S. Data0-	C3	Analog Blue
8	Analog Vertical Sync	18	T.M.D.S. Data0+	C4	Analog Horizontal Sync
9	T.M.D.S. Data1-	19	T.M.D.S. Data0/5 Shield	C5	Analog Ground (analog R,G,&B return)
10	T.M.D.S. Data1+	20	NC*		

(NC\*: 无连接)

### • DisplayPort 连接器

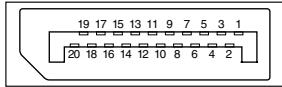

引脚编号	信号	引脚编号	信号	引脚编号	信号
1	ML Lane3-	8	Ground	15	AUX CH+
2	Ground	9	ML Lane1+	16	Ground
3	ML Lane3+	10	ML Lane0-	17	AUX CH-
4	ML Lane2-	11	Ground	18	Hot Plug Detect
5	Ground	12	ML Lane0+	19	Return
6	ML Lane2+	13	CONFIG1	20	DP PWR
7	ML Lane1-	14	CONFIG2		

### • USB 端口

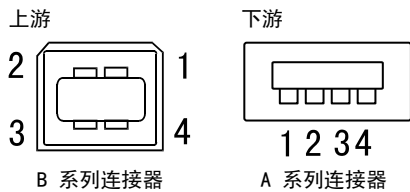

触脚编号	信号	备注
1	VCC	电缆电源
2	- Data	系列数据
3	+ Data	系列数据
4	Ground	电缆接地

## 配件列表

清洁工具包	EIZO “ScreenCleaner”
信号电缆	PP200
扬声器单元	i•Sound L3

有关附件的最新信息, 请访问我们的网站。 <http://www.eizo.com>

## 6-6. 术语表

### 时钟

当模拟输入信号转换为数字信号用于图像显示时、模拟输入显示器需要重现与所使用的图像系统的点时钟频率相同的时钟。

这称为时钟调节。如果未正确设定时钟脉冲、则屏幕上会出现一些竖线。

### DDC/CI (显示数据频道/指令界面)

VESA 为个人计算机和显示器之间的设置信息等方面提供交互式通信标准化。

### DisplayPort

VESA 提供数字显示设备的数字接口标准。DisplayPort 最多可传送 RGB 每通道 16 位的视频信号,也可传送音频信号。(此显示器仅支持 8 位视频信号。)

### DVI (数字可视接口)

DVI 是一项数字接口标准。DVI 允许无损失直接发送个人电脑的数字数据。它采用 TMDS 发送系统和 DVI 连接器。有两种类型的 DVI 连接器。一种是仅适用于数字信号输入的 DVI-D 连接器。另一种是对数字和模拟信号输入都适用的 DVI-I 连接器。

### DVI DMPM (DVI 数字显示器电源管理)

DVI DMPM 是一种数字界面省电功能。“显示器电源打开(工作模式)”和“主动关闭(省电模式)”作为显示器的电源模式、对于 DVI DMPM 是必不可少的。

### 增益

它可用于为红、绿和蓝色调节各个色彩参数。液晶显示器通过穿过面板色彩过滤器的光线来显示色彩。红、绿、蓝是三原色。屏幕上的所有色彩都通过组合这三种色彩来显示。通过调节穿过各色彩过滤器的光线浓度(量)可改变色调。

### 伽玛

通常、显示器亮度随输入信号电平非线性变化、称为“伽玛特性”。较小的伽玛值将产生对比度较低的图像、而较大的伽玛值将产生对比度较高的图像。

## HDCP (高带宽数字内容保护)

是一种为防止拷贝视频、音乐等数字内容而开发的数字信号编码系统。它可通过对数字内容进行编码、经由输出端的 DVI 端子、然后在输入端进行解码,从而安全传送数字内容。如果输出端或输入端中有一端的装置不适用 HDCP 系统,则无法复制任何数字内容。

## 相位

相位指的是将模拟输入信号转换成数字信号的采样定时。调节相位从而调节定时。建议您在正确调节时钟后进行相位调节。

## 范围调节

范围调节控制显示每种色彩等级的信号输出电平。建议您在色彩调节之前进行范围调节。

## 分辨率

液晶面板由许多指定尺寸的像素组成、这些像素发光形成图像。本显示器由 1920 水平像素和 1200 垂直像素组成。处于 1920 × 1200 分辨率时、所有像素均亮起以全屏显示 (1:1)。

## sRGB (标准RGB)

外围设备(如显示器、打印机、数码相机、扫描仪)的“色彩还原和色彩空间”的国际标准。sRGB 使得互联网用户可以通过简单的色彩匹配方式来准确匹配色彩、从而用于互联网用途。

## 色温

色温是一种测量白色色调的方法、通常以开氏度为单位。屏幕在较低色温时色彩偏红、在较高色温时偏蓝、就像火焰温度一样。

5000K: 轻度偏红的白色

6500K: 像纸白一样的暖白色

9300K: 轻度偏蓝的白色

## TMDS (最小化传输差分信号)

一种用于数字界面的信号传输系统。

## VESA DPMS (视频电子标准协会 - 显示器电源管理系统)

VESA 提供从来自个人计算机(图形卡)的信号标准化、从而用于个人计算机显示器的省电。DPMS 定义个人计算机和显示器之间的信号状态。

## 6-7. 预设定时

下表显示出厂预设的视频定时 (仅适用于模拟信号)。

### 注意

- 视所连接的个人计算机而定、显示位置可能偏离、因而可能需要使用调节菜单进行画面调节。
- 如果输入表格中所列以外的信号、请使用调节菜单调节画面。但即使调节后、画面显示可能仍然不正确。
- 使用隔行信号时、即使使用设定菜单调节屏幕后、屏幕仍然无法正确显示。

分辨率	适用信号	频率			极性	
		点时钟: MHz	水平: kHz	垂直: Hz	水平	垂直
640 × 480	VGA	25.18	31.47	59.94	负	负
720 × 400	VGA TEXT	28.32	31.47	70.09	负	正
800 × 600	VESA	40.00	37.88	60.32	正	正
1024 × 768	VESA	65.00	48.36	60.00	负	负
1280 × 960	VESA	108.00	60.00	60.00	正	正
1280 × 1024	VESA	108.00	63.98	60.02	正	正
1600 × 1200	VESA	161.99	75.00	60.00	正	正
1680 × 1050	VESA CVT	146.25	65.29	59.95	负	正
1920 × 1200	VESA CVT RB	154.00	74.04	59.95	正	负



Congratulations!

The display you have just purchased carries the TCO'03 Displays label. This means that your display is designed, manufactured and tested according to some of the strictest quality and environmental requirements in the world. This makes for a high performance product, designed with the user in focus that also minimizes the Impact on our natural environment.

Some of the features of the TCO'03 Display requirements:

#### Ergonomics

- Good visual ergonomics and image quality in order to improve the working environment for the user and to reduce sight and strain problems. Important parameters are luminance, contrast, resolution, reflectance, colour rendition and image stability.

#### Energy

- Energy-saving mode after a certain time - beneficial both for the user and environment
- Electrical safety

#### Emissions

- Electromagnetic fields
- Noise emissions

#### Ecology

- The products must be prepared for recycling and the manufacturer must have a certified environmental management system such as EMAS or ISO 14000
- Restrictions on
  - chlorinated and brominated flame retardants and polymers
  - heavy metals such as cadmium, mercury and lead.

The requirements included in this label have been developed by TCO Development in co-operation with scientists, experts, users as well as manufacturers all over the world. Since the end of the 1980s TCO has been involved in influencing the development of IT equipment in a more user-friendly direction. Our labeling system with displays in 1992 and is now requested by users and IT-manufacturers all over the world.

For more information, please visit  
[www.tcodevelopment.com](http://www.tcodevelopment.com)



For U.S.A. , Canada, etc. (rated 100-120 Vac) Only

## FCC Declaration of Conformity

**We, the Responsible Party**

EIZO NANAOTECHNOLOGIES INC.

5710 Warland Drive, Cypress, CA 90630

Phone: (562) 431-5011

**declare that the product**

Trade name: EIZO

Model: FlexScan SX2262W / SX2462W

**is in conformity with Part 15 of the FCC Rules. Operation of this product is subject to the following two conditions: (1) this device may not cause harmful interference, and (2) this device must accept any interference received, including interference that may cause undesired operation.**

This equipment has been tested and found to comply with the limits for a Class B digital device, pursuant to Part 15 of the FCC Rules. These limits are designed to provide reasonable protection against harmful interference in a residential installation. This equipment generates, uses, and can radiate radio frequency energy and, if not installed and used in accordance with the instructions, may cause harmful interference to radio communications. However, there is no guarantee that interference will not occur in a particular installation. If this equipment does cause harmful interference to radio or television reception, which can be determined by turning the equipment off and on, the user is encouraged to try to correct the interference by one or more of the following measures.

- \* Reorient or relocate the receiving antenna.
- \* Increase the separation between the equipment and receiver.
- \* Connect the equipment into an outlet on a circuit different from that to which the receiver is connected.
- \* Consult the dealer or an experienced radio/TV technician for help.

Changes or modifications not expressly approved by the party responsible for compliance could void the user's authority to operate the equipment.

### Note

Use the attached specified cable below or EIZO signal cable with this monitor so as to keep interference within the limits of a Class B digital device.

- AC Cord
- Shielded Signal Cable (Enclosed)

## Canadian Notice

This Class B digital apparatus complies with Canadian ICES-003.

Cet appareil numérique de la classe B est conforme à la norme NMB-003 du Canada.

### **Hinweise zur Auswahl des richtigen Schwenkarms für Ihren Monitor**

Dieser Monitor ist für Bildschirmarbeitsplätze vorgesehen. Wenn nicht der zum Standardzubehör gehörige Schwenkarm verwendet wird, muss statt dessen ein geeigneter anderer Schwenkarm installiert werden. Bei der Auswahl des Schwenkarms sind die nachstehenden Hinweise zu berücksichtigen:

Der Standfuß muß den nachfolgenden Anforderungen entsprechen:

- a) Der Standfuß muß eine ausreichende mechanische Stabilität zur Aufnahme des Gewichtes vom Bildschirmgerät und des spezifizierten Zubehörs besitzen. Das Gewicht des Bildschirmgerätes und des Zubehörs sind in der zugehörigen Bedienungsanleitung angegeben.
- b) Die Befestigung des Standfusses muß derart erfolgen, daß die oberste Zeile der Bildschirmanzeige nicht höher als die Augenhöhe eines Benutzers in sitzender Position ist.
- c) Im Fall eines stehenden Benutzers muß die Befestigung des Bildschirmgerätes derart erfolgen, daß die Höhe der Bildschirmmitte über dem Boden zwischen 135 – 150 cm beträgt.
- d) Der Standfuß muß die Möglichkeit zur Neigung des Bildschirmgerätes besitzen (max. vorwärts: 5°, min. nach hinten  $\geq 5^\circ$ ).
- e) Der Standfuß muß die Möglichkeit zur Drehung des Bildschirmgerätes besitzen (max.  $\pm 180^\circ$ ). Der maximale Kraftaufwand dafür muß weniger als 100 N betragen.
- f) Der Standfuß muß in der Stellung verharren, in die er manuell bewegt wurde.
- g) Der Glanzgrad des Standfusses muß weniger als 20 Glanzeinheiten betragen (seidenmatt).
- h) Der Standfuß mit Bildschirmgerät muß bei einer Neigung von bis zu 10° aus der normalen aufrechten Position kippicher sein.

### **Hinweis zur Ergonomie :**

Dieser Monitor erfüllt die Anforderungen an die Ergonomie nach EK1-ITB2000 mit dem Videosignal, 1920 × 1200, Digital Eingang und mindestens 60,0 Hz Bildwiederholfrequenz, non interlaced. Weiterhin wird aus ergonomischen Gründen empfohlen, die Grundfarbe Blau nicht auf dunklem Untergrund zu verwenden (schlechte Erkennbarkeit, Augenbelastung bei zu geringem Zeichenkontrast.)

„Maschinenlärminformations-Verordnung 3. GPSGV:

Der höchste Schalldruckpegel beträgt 70 dB(A) oder weniger gemäss EN ISO 7779“

## 关于电子信息产品污染控制标识



本标识根据「电子信息产品污染控制管理办法」，适用于在中华人民共和国销售的电子信息产品。标识中央的数字为环保使用期限的年数。只要您遵守该产品相关的安全及使用注意事项，在自制造日起算的年限内，不会产生对环境污染或人体及财产的影响。上述标识粘贴在机器背面。

### • 有毒有害物质或元素的名称及含量

部件名称	有毒有害物质或元素					
	铅 (Pb)	汞 (Hg)	镉 (Cd)	六价铬 (Cr (VI))	多溴联苯 (PBB)	多溴二苯醚 (PBDE)
印刷电路板	×	○	○	○	○	○
机箱	○	○	○	○	○	○
液晶显示器	×	×	○	○	○	○
其他	×	○	○	○	○	○

○：表示该有毒有害物质在该部件所有均质材料中的含量均在 SJ/T 11363-2006 规定的限量要求以下。  
 ×：表示该有毒有害物质至少在该部件的某一均质材料中的含量超出 SJ/T 11363-2006 规定的限量要求。  
 （企业可在此处，根据实际情况对上表中打“×”的技术原因进行进一步说明）

